

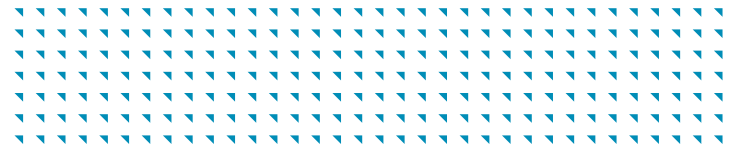

CITROËN C4 Lounge

GUIA DE UTILIZAÇÃO



Acesso ao Manual



O Manual do seu veículo está disponível no site da **CITROËN**, na seção **SERVIÇOS E PEÇAS** no seguinte endereço:
www.citroen.com.br/servicos-e-pecas/manuais.html

Selecione:

- o veículo
- a edição de impressão do seu manual correspondente ao ano do modelo do seu veículo.



Este símbolo indica a última informação disponível.

Chamamos a sua atenção...

O seu veículo pode possuir parte dos equipamentos mencionados neste documento, em função do nível de acabamento, da versão e das características próprias do país de comercialização.

A montagem de um equipamento ou de um acessório elétrico não referenciado pela CITROËN pode ocasionar uma avaria no sistema eletrônico do veículo. Tenha em atenção esta particularidade e entre em contato com um representante da marca CITROËN para conhecer a gama dos equipamentos ou acessórios referenciados.

A CITROËN apresenta, em todos os continentes, uma gama rica, que alia a tecnologia, conforto e o espírito de inovação permanente, para uma abordagem moderna e criativa de mobilidade.

Agradecemos-lhe e felicitamo-lo pela sua escolha.

Ao volante do seu novo veículo, conhecer cada equipamento, cada comando ou regulagem, torna mais confortáveis e agradáveis as suas viagens.

Boa viagem!

Sumário

Conhecer o seu veículo		Conforto 2		Visibilidade 4	
Visão geral	4	Ventilação	46	Comandos de iluminação	89
Eco-condução		Conselhos	47	Luzes diurnas	90
Eco-condução	20	Ar condicionado automático monozona	48	Comandos manuais	90
Controle de funcionamento 1		Desembaçamento dianteiro	52	Luzes de neblina	91
Painel de instrumentos	22	Desembaçamento do vidro traseiro	53	Acendimento automático dos faróis	93
Indicadores luminosos	23	Ar condicionado automático bi-zona	54	Regulagem da altura dos faróis	93
Indicadores	31	Desembaçamento dianteiro	58	Faróis de neblina com	
Tela Táctil (Touch Screen)	36	Desembaçamento do vidro traseiro	59	função Cornering Light	94
Computador de bordo	40	Bancos dianteiros	60	Comandos do limpa-vidros	95
Definições	42	Bancos traseiros	62	Funcionamento automático	
Odômetros	43	Ajuste do volante	63	do limpa-vidro	96
Luminosidade posto de condução	44	Retrovisores externos	64	Lava-vidros	96
Acertar data e hora	45	Retrovisor interno	65	Iluminação do porta-malas	97
Acessos 3		Arrumações 5		Luzes do teto	98
Chave com telecomando	66	Arrumações interiores	99		
Sistema "Acesso e partida mãos livres - Keyless"	71	Para-sol	100		
Procedimento de emergência	73	Porta-luvas	100		
Comando de travamento centralizado	76	Compartimentos abertos	100		
Alarme	78	Tomada USB	101		
Portas	80	Tomada 12V	101		
Porta-Malas	81	Apoio de braços dianteiro	102		
Elevadores elétricos dos vidros	83	Tapetes	103		
Teto solar	85	Apoio de braços traseiro	103		
Reservatório de combustível	87	Arrumações do porta-malas	104		
Informações Motores Flex	88				

Segurança

6

Generalidades sobre cadeiras de crianças	105
Cadeira de crianças recomendadas	106
Instalação de cadeiras de crianças	107
Etiqueta Airbag	108
Fixações ISOFIX	109
Cadeiras ISOFIX recomendadas	110
Tabela de instalação de cadeiras ISOFIX	111
Segurança para crianças	112
Triângulo de sinalização	113
Extintor	113
Luzes de mudança de direção	114
Luzes de emergência	114
Buzina	114
Sistemas de assistência a frenagem	115
Assistência a frenagem (ABS + REF)	115
Sistema de controle da trajetória (ESP)	116
Cintos de segurança	118
Airbags	120

Condução

7

Partida - Parada do motor	123
Partida - Parada do motor com sistema Acesso e partida mãos livres - Keyless	124
Freio de estacionamento	127
Caixa automática 6 marchas	128
Programa Sport e EcoDrive	130
Liberação alavanca de marchas	131
Limitador de velocidade	132
Regulador de velocidade	134
Memorização das velocidades	136
Ajuda a saída em ladeira	137
Câmera de ré	138

Verificações

8

Capô	139
Motor 1.6 THP Flex	140
Informações Motores Flex	141
Verificação dos níveis	142
Controles	145
Informações importantes	147

Informações práticas

9

Substituição de uma roda	148
Substituir uma lâmpada	153
Substituir um fusível	158
Bateria 12 V	163
Modo economia de energia	165
Substituir uma palheta do limpa-vidros	166
Reboque do veículo	167
Triângulo de sinalização	169
Rodízio dos pneus	169
Acessórios	170

Características técnicas

10

Motor	171
Informações	172
Massas e cargas	173
Dimensões	174
Elementos de identificação	175
Pneus e pressões	176

Audio e telemática

Sistema de áudio	178
------------------	-----

Procura visual

Conheça seu veículo

No exterior*

Teto solar

Este teto permite visibilidade e luminosidade incomparáveis no habitáculo.

▶ 85



Luzes Diurnas

Luzes utilizadas durante o dia, que se ativam automaticamente ao ligar o motor, permitindo uma melhor visibilidade do veículo por outras pessoas na via e luzes de posição quando acionado os faróis.

▶ 90

Faróis de neblina com função Cornering Light

Com as faróis baixos ou com as faróis altos, esta função permite que o feixe de luz dos faróis de neblina iluminem o interior de uma curva, quando a velocidade do veículo for inferior a 40 km/h.

▶ 94

* Conforme versão ou país

No exterior*

Acesso e partida mãos livres - Keyless

Este sistema permite a abertura, o fechamento e o partida do veículo mantendo a chave dentro da zona definida.

▶ 71, 124



Câmera de ré

Uma câmera traseira é ativada automaticamente ao engrenar a marcha a ré. A imagem colorida é mostrada na tela tátil.

▶ 138

* Conforme versão ou país

Abrir*

Chave com telecomando



A. Abertura/Fechamento da chave
(pressão prévia neste botão).



Destravar total ou seletivo do veículo (acendimento intermitente rápido das luzes de mudança de direção).



Destravar seletivo do porta-malas.



Travamento simples (apenas uma pressão; acendimento fixo das luzes de mudança de direção).

Fechamento dos vidros (uma pressão contínua)

Sistema de acesso e partida mãos livres - Keyless

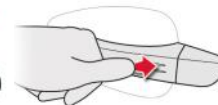

Abertura

Com a chave eletrônica dentro da zona definida A, passe a mão por trás do puxador da porta do condutor para destravar o veículo e, em seguida, puxe-o para abrir a porta.

Fechamento

Com a chave eletrônica na zona definida A, pressione com o dedo o puxador da porta do condutor (no nível das marcas) para travar o veículo.

Abrir*

Porta-malas



Do exterior

Aperte o botão central do telecomando 1. O veículo será destravado e abertura parcial da tampa do porta-malas 2.



Do interior

Aperte o botão 1 situado no painel de bordo, para abertura parcial da tampa do porta-malas 2.



Reservatório de combustível



A. Abertura da tampa do reservatório.

B. Fixação da tampa do reservatório.

Capacidade do reservatório: cerca de 60 litros.



Teto solar*



1. Comando de abertura do teto solar.

2. Tampa de ocultação manual.



* Conforme versão ou país

Posto de condução*

1. Saída de desembaçamento do vidro das portas dianteiras.
2. Comando de abertura do capô.
3. Caixa de fusíveis.
4. Barra de comandos laterais inferior.
Botão de abertura da tampa do reservatório de combustível.
5. Leitor da chave eletrônica.
6. Comando de regulagens do volante.
7. Comandos de iluminação e das luzes de mudança de direção.
8. Comandos do regulador de velocidade/limitador de velocidade.
9. Airbag condutor.
Buzina.
10. Comandos sistema de áudio ou sistema de áudio e telefone Bluetooth®.
11. Alto-falante (Tweeter).
12. Painel de instrumentos.
13. Saída lateral e obturável.
14. Botão START / STOP.



* Conforme versão ou país

Posto de condução*

- 15. Comando dos retrovisores externos.
Comando dos elevadores elétricos dos vidros.
- 16. Saída de desembaçamento do para-brisas.
- 17. Anti-roubo e partida.
- 18. Comandos do limpa-vidros, lava-vidros e computador de bordo.
- 19. Tela Táctil multifunções.
- 20. Saídas de ar centrais orientáveis e obturáveis.
- 21. Sensor de raios solares.
- 22. Airbag passageiro.
- 23. Porta-luvas.
- 24. Linha de botões central.
- 25. Porta objetos central.
- 26. Tomada 12V.
- 27. Alavanca da caixa de marchas automática.
- 28. Porta objetos.
- 29. Freio de estacionamento.



* Conforme versão ou país

Interior*

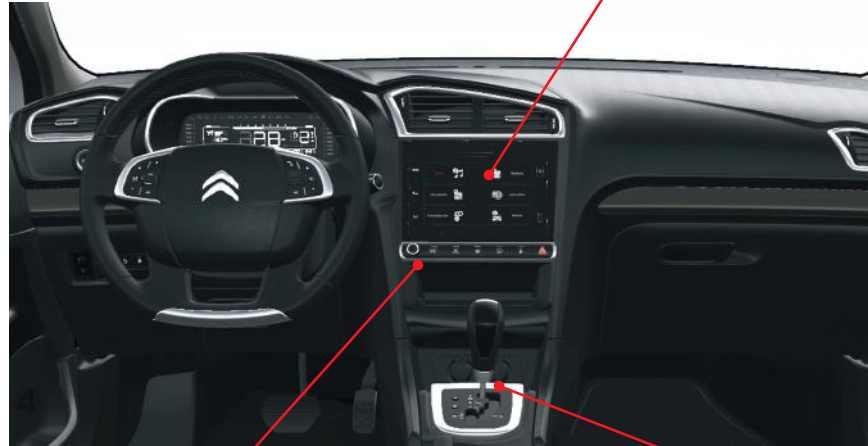

Sistemas áudio e comunicação

Este equipamento se beneficia das últimas tecnologias: rádio compatível com MP3, leitor USB, kit mãos-livres Bluetooth®, sistema de áudio Hi-Fi e espelhamento da tela do celular.

▶ 178

Sistema de climatização

Este sistema é controlado a partir da tela tátil no menu 'Climatização' e permite regular um nível de conforto e gestiona automaticamente este nível em função das condições meteorológicas externas.

▶ 46

Caixa automática de 6 marchas

Este equipamento permite que seja selecionado tanto modo automático quanto em modo manual de condução.

▶ 128

* Conforme versão ou país

Instalar-se corretamente

Bancos dianteiros

Regulagens manuais

1. Regulagem longitudinal.
2. Regulagem da altura do assento.
3. Regulagem da inclinação do encosto.
4. Regulagem da altura do apoio de cabeça.

▶ 60



Instalar-se corretamente

Apoio de cabeça



Os apoios de cabeça dianteiros são reguláveis em altura e inclinação. Pressione o botão **A**.

Regulagens do volante



1. Desbloqueio do comando.
2. Regulagem da altura e da profundidade.
3. Bloqueio do comando.

! Como medida de segurança, estas operações deverão ser imperativamente efetuadas com o veículo parado.

Apoio de braços dianteiro



Por uma questão de conforto, o apoio de braços dianteiro é regulável longitudinalmente e em altura, conforme a versão. Possui também um espaço de arrumação sob o apoio de braços.

Instalar-se corretamente

Retrovisores externos



Regulagens

- A. Seleção do retrovisor a regular.
- B. Regulagem da posição do espelho nas quatro direções.
- C. Anulação da seleção do retrovisor.

▶ 64

Retrovisor interno*

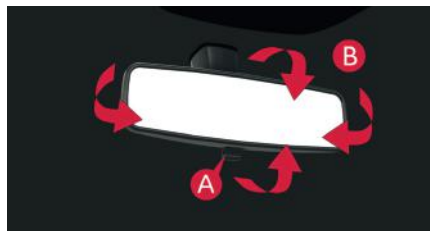

Modelo dia/noite manual

- A. Seleção da posição “dia” do espelho.
- B. Orientação do retrovisor.

▶ 65



Modelo dia/noite automático

- A. Detector de luminosidade do modo “dia/noite” automático.
- B. Orientação do retrovisor.

▶ 65

Cintos de segurança

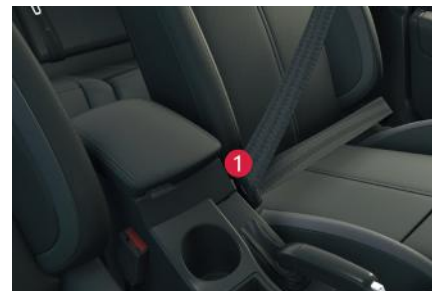

1. Bloqueio do fecho.
2. Regulagem em altura.

▶ 118

* Conforme versão ou país

Ver corretamente*

Iluminação

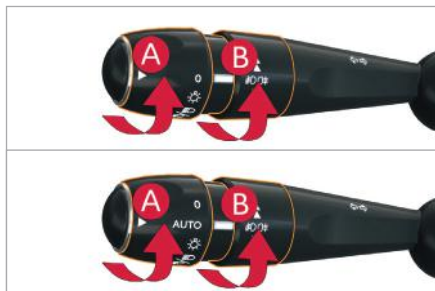

Anel A



Luzes desligadas.



Acendimento automático dos faróis.



Luzes de posição.



Faróis altos / baixos.



Anel B



Luzes de neblina traseiras e dianteiras.



Luzes de mudança de direção



Eleve ou baixe o comando de iluminação passando o ponto de resistência; as luzes de mudança de direção correspondentes acendem-se de forma intermitente até que se altere a posição.

Função "auto-estrada"

Efetue uma impulsão simples para cima ou para baixo, sem passar o ponto de resistência do comando de iluminação; as luzes de mudança de direção correspondentes funcionam de forma intermitente três vezes.

A utilização desta função está disponível a qualquer velocidade, mas é sobretudo apreciável para as mudanças de faixa nas vias rápidas.



Limpa-vidros



Comando A: limpa-vidros dianteiro



Ativação/Desativação "AUTO"









Impulsione uma vez o comando para baixo e solte-o.

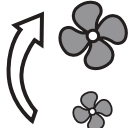
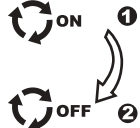

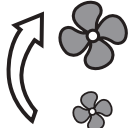
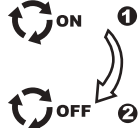
* Conforme versão ou país

Ventilar corretamente

Conselhos de regulação interna

Preto...	Ar condicionado manual / automático				
	Distribuição de ar	Fluxo de ar	Recirculação de ar Entrada de ar exterior	Temperatura	A/C manual
CALOR					—
FRIO					ON
DESEMBAÇAR					ON

Ar condicionado automático: utilizar preferencialmente um dos três modos de funcionamento automático pressionando a tecla “AUTO”.
 Para uma troca mais rápida na refrigeração ou no aquecimento, colocar o comando de entrada de ar na posição de recirculação do ar interior.

Vigilância

Linha de comandos centrais



- A. Volume sistema de áudio.
▶ 178
- B. Seleção do sistema de climatização.
▶ 46, 48, 54
- C. Máximo fluxo de ar (A/C).
▶ 51, 58
- D. Desembaçamento do vidro traseiro.
▶ 53, 59
- E. Desembaçamento do parabrisas.
▶ 52, 58
- F. Travamento centralizado.
▶ 76
- G. Luzes de emergência.
▶ 114

Luzes indicadoras



1. Com a ignição ligada, os indicadores de alerta laranja e vermelhos acendem.
2. Com o motor em funcionamento, estas luzes devem apagar.

Se permanecerem indicadores acesos, consulte a respectiva página.

▶ 22

Vigilância*

Barras de comandos laterais*



- A. Regulagem da altura dos faróis.
▶ 93
- B. Abertura da tampa do reservatório de combustível.
▶ 87
- C. Abertura do porta-malas.
▶ 81
- D. Neutralização do sistema ESP/ASR.
▶ 116
- E. Neutralização do sistema de alarme volumétrico.
▶ 78

Volante de comandos integrados

Comandos do regulador/limitador de velocidade



▶ 132, 134

Comandos sistema de áudio e telefone Bluetooth®



▶ 178

* Conforme versão ou país

Conduzir corretamente*

Caixa de marchas automática



Esta caixa automática de seis marchas oferece, em opção, o conforto do automatismo ou o prazer da passagem manual das marchas.

1. Alavanca de marchas.
2. Botão “S” (sport).
3. Botão “ECO” (Eco Drive).

Visualização no painel de instrumentos

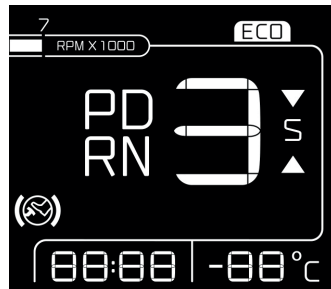

O modo de condução selecionado e/ou a marcha engrenada são apresentados na tela do lado direito do painel de instrumentos.

- P.** Parking (Estacionamento).
- R.** Reverse (Marcha a ré).
- N.** Neutral (Ponto-morto).
- D.** Drive (Condução automática).
- S.** Programa Sport.
- ECO.** Programa EcoDrive.

1 a 6. Marchas engrenadas.

-- Este símbolo é apresentado se uma marcha se encontrar engrenada incorretamente (seletor entre duas posições).

Partida



- ☞ Pé no freio, selecione a posição **P** ou **N**.
- ☞ Efetue a partida do motor.
- ☞ Selecione, em seguida, a posição **R**, **D** ou **M**.
- ☞ Retire o pé do pedal de freio e, em seguida, acelere.

Conduzir corretamente

Limitador de velocidade “LIMIT”

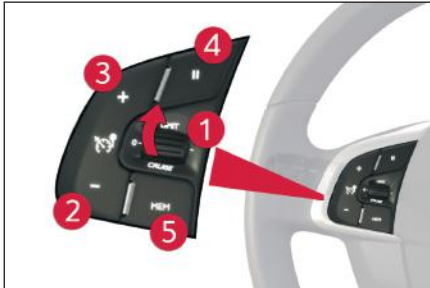

1. Seleção/parada do modo limitador.
2. Redução do valor programado.
3. Aumento do valor programado.
4. Ligar/desligar o limitador.
5. Apresentação da lista das velocidades memorizadas.

▶ 132

As regulagens devem ser efetuadas com o motor em funcionamento.

▶ 133

Regulador de velocidade “CRUISE”

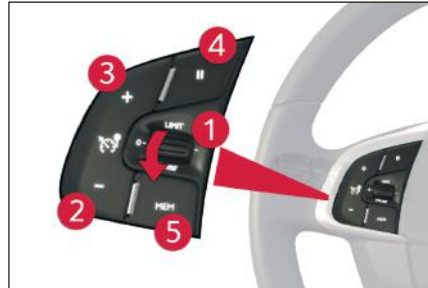

1. Seleção/parada do modo regulador.
2. Programação de uma velocidade/Redução do valor programado.
3. Programação de uma velocidade/Aumento do valor programado.
4. Parar/Retomar a regulagem.
5. Apresentação da lista das velocidades memorizadas.

▶ 134

Para programar uma velocidade ou ativar o regulador, a velocidade do veículo deve ser superior a 40 km/h, com pelo menos a segunda marcha engatada.

▶ 135

Visualização no painel de instrumentos

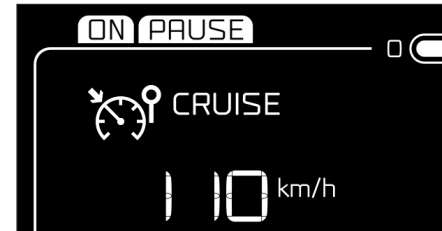
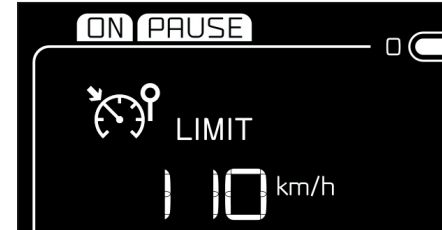

O modo regulador ou limitador de velocidade aparece no painel de instrumentos quando este é selecionado.



Regulador de velocidade



Limitador de velocidade

Eco-condução

A eco-condução é um conjunto de práticas diárias que permitem que o motorista otimize o consumo de combustível e reduza a emissão de CO₂.

Respeitar as instruções de manutenção

Verifique regularmente, e a frio, a pressão dos pneus, consultando a etiqueta situada na porta do lado do condutor.

Efetue esta verificação, especialmente:

- antes de uma longa viagem,
- a cada mudança de estação,
- após um período de parada prolongado.

Não esqueça também a roda sobressalente.

Efetue regularmente a manutenção do veículo (óleo, filtro de óleo, filtro de ar...) e siga o plano de manutenção indicado pelo fabricante.

No momento de enchimento do reservatório, não insista para além do 2º disparo da pistola para evitar o derramamento de combustível.

Ao volante de um veículo novo, só passados os 3 000 primeiros quilômetros é que obterá uma melhor regularidade no consumo médio de combustível.

Pneus de baixo consumo

Este veículo utiliza pneus com baixa resistência a rodagem, que proporciona uma redução no consumo de combustível. Encontre mais informações sobre as pressões de enchimento e recomendações de utilização.

Otimizar a utilização da caixa de marchas

Com uma caixa de marchas manual, utilize a função “**Indicador de Mudança de Marchas (GSI)**”, que tem o objetivo de indicar ao condutor o melhor momento da mudança de marchas visando à condição mais econômica quanto ao consumo de combustível.

Com uma caixa de marchas automática, mantenha a alavanca na posição Drive “**D**”, sem pressionar fortemente ou bruscamente o pedal do acelerador.

Adotar uma condução suave

Respeite as distâncias de segurança entre os veículos, utilize o freio motor, além do pedal de freio, pressione progressivamente o pedal do acelerador. Estas atitudes contribuem para economizar combustível, ajudam a reduzir a emissão de CO₂ e reduzir o ruído sonoro da circulação.

Em trânsito livre, quando utilizar o comando "Cruise" no volante, selecione o regulador de velocidade a partir dos 40 km/h.

Econômetro e Função ECO

O econômetro é um indicador de consumo de combustível, cuja função é auxiliar o motorista a conduzir o veículo, de maneira mais econômica possível quanto ao consumo de combustível, levando em conta as condições de tráfego e do percurso.

A função ECO permite a caixa de marchas automática se adequar para otimizar o consumo de combustível.



Pneus - Confira a cada 15 dias a calibragem dos pneus e utilize a pressão indicada para seu veículo no manual de instruções.



Peso- Evite deixar peso desnecessário no veículo, quanto mais pesado o veículo, maior será o seu consumo.



Troca de marcha - Evite esticar as marchas, realize as trocas próximo aos **2.500 RPM** (rotações por minuto) e caso seu veículo tenha o **GSI** (Indicador de Troca de Marchas) siga as indicações apresentadas no painel de seu veículo.



Vidros - Conduzir seu veículo com as janelas abertas gera grande interferência na aerodinâmica e no consumo, principalmente em velocidades superiores a 70 km/h.



Velocidade - Evite velocidades superiores às permitidas nas vias.



Aceleradas - Procure acelerar suavemente. Aceleração brusca e desnecessária afeta muito sua média de consumo, evite essa prática.



Combustível- Gasolina ou etanol adulterado gera interferência na média de consumo pois prejudica a leitura do sistema de injeção eletrônica.



Na descida em ponto morto - Deixe o veículo sempre com uma marcha engatada e libere o acelerador quando em declives. Isto fará com que o sistema de injeção corte o combustível. Deixar o carro em ponto morto (**N** nas caixas automáticas) em descidas não garante economia de combustível.

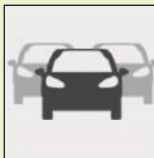

No trânsito - Ao visualizar um semáforo vermelho ou amarelo, reduza a aceleração até o momento de frear. Evite altas rotações do motor e acelerações sem necessidade.

Painel de instrumentos com Ecocoaching*

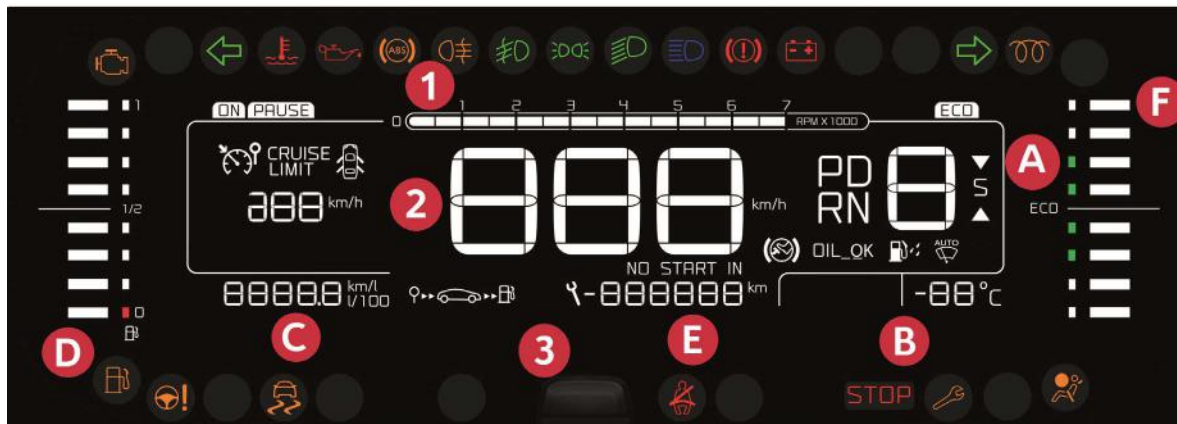

1 Contagiros (x 1 000 rpm).

2 Velocímetro (km/h).

3 Botão Central (funções):

- Pressão curta: Regulagem da Iluminação do painel de instrumentos
- Pressão contínua na partida: Reposição a zero do indicador de manutenção.

A Indicador de mudança de marcha (GSI).

B Temperatura exterior*.

C Computador de bordo:

- Consumo Instantâneo.
- Consumo médio.
- Velocidade média.
- Distância percorrida (parcial).
- Autonomia.

D Indicador de combustível.

E Indicador de manutenção e após Odômetro total (Estas duas funções aparecem sucessivamente ao ligar o contato).

F Economômetro (Ecocoaching).

Ou

- Odômetro parcial.

* Conforme versão ou país

Indicadores luminosos*

Ao ligar a ignição

Determinadas luzes indicadoras de alerta acendem-se, durante alguns segundos, ao ligar a ignição.

Durante a partida do motor, estas luzes devem apagar-se.

Em caso de persistência, antes de colocar o veículo em movimento, consulte a respectiva indicação de alerta.

Avisos associados

A ativação de determinados indicadores luminosos pode ser acompanhada por um sinal sonoro e uma mensagem no visor do painel de instrumentos ou na tela multifunções.

A iluminação dos indicadores pode ser fixa ou intermitente.

Indicadores de alerta

Com o motor em funcionamento ou veículo em movimento, o acendimento de um dos indicadores seguintes indica o aparecimento de uma anomalia que necessita da intervenção do condutor.

Qualquer anomalia, que provoque o acendimento de um indicador de alerta, deve ser alvo de um diagnóstico complementar através da mensagem associada.

Em caso de problema, não hesite em consultar a rede CITROËN.



Luzes indicadoras de marcha

O acendimento, no painel de instrumentos de uma das luzes indicadoras seguintes confirma o acionamento do sistema correspondente.



Indicadores de desativação

O acendimento de um dos seguintes indicadores confirma a interrupção voluntária do sistema correspondente.

Pode ser acompanhado por uma sinal sonoro e uma mensagem na tela.





* Conforme versão ou país





Luzes indicadoras de alerta

Com o motor em funcionamento ou com o veículo em movimento, o acendimento de um dos indicadores seguintes indica o aparecimento de uma anomalia que necessita da intervenção do condutor.



O indicador acende-se no painel de instrumentos.





! Quando o seu veículo se encontrar equipado com um tela, o acendimento de um indicador de alerta, é sempre acompanhado pelo acendimento de uma mensagem complementar, no sentido de ajudar a identificar a anomalia.
Em caso de problema, não hesite em consultar a rede CITROËN.

Indicador		Acendimento	Causa	Ações/Observações
	STOP	fixo, sozinho ou associado a um outro indicador de alerta, acompanhado por um sinal sonoro e uma mensagem na tela.	O acendimento do indicador está associado a uma grave anomalia de frenagem, de direção assistida, de circuito de óleo do motor, de circuito de arrefecimento ou a uma roda furada.	A parada é imperativa nas melhores condições de segurança, uma vez que o motor pode desligar-se com o veículo em movimento. Estacione, desligue a ignição e entre em contato com a rede CITROËN.
	Temperatura máxima do líquido de arrefecimento	fixo a vermelho.	A temperatura do circuito de arrefecimento é demasiado elevada.	A parada é imperativa nas melhores condições de segurança. Aguarde o arrefecimento do motor para completar o nível, se necessário. Se o problema persistir, consulte a rede CITROËN.
	Pressão do óleo motor	fixo.	O circuito de lubrificação do motor encontra-se avariado.	A parada é imperativa, nas melhores condições de segurança. Estacione, desligue a ignição e consulte a rede CITROËN.



Indicador		Acendimento	Causa	Ações/Observações
	Carga da bateria	fixo.	O circuito de carga da bateria está avariado (terminais sujos ou soltos, correia do alternador folgada ou arrebentada...).	O indicador deve apagar-se durante a partida do motor. Se não se apagar, consulte a rede CITROËN ou uma oficina qualificada.
	Frenagem	fixo, associado ao indicador STOP.	A descida do nível do líquido de freio no circuito de frenagem é significativa.	A parada é imperativa, nas melhores condições de segurança. Reponha o nível com um líquido de freios referenciado pela CITROËN. Se o problema persistir, solicite a verificação do circuito pela rede CITROËN.
		fixo, associado ao indicador de anomalia do freio de estacionamento, se este estiver desativado.	O circuito de frenagem está avariado.	A parada é imperativa, nas melhores condições de segurança. Estacione, desligue a ignição e consulte a rede CITROËN.
		fixo, associado aos indicadores STOP e ABS.	O repartidor eletrônico de frenagem (REF) encontra-se avariado.	A parada é imperativa, nas melhores condições de segurança. Solicite a verificação pela rede CITROËN.
	Pé no freio*	fixo.	O pedal de freio não se encontra pressionado.	Com a caixa automática de 6 marchas, pressione o pedal de freio para efetuar a partida do motor (alavanca na posição N). Se pretender desengrenar o freio de estacionamento sem pressionar o pedal de freio, este indicador permanecerá aceso.

* Conforme versão ou país

Indicador		Acendimento	Causa	Ações/Observações
	Cinto de segurança não colocado/removido	fixo e, em seguida, intermitente, acompanhado por um sinal sonoro cada vez mais alto.	O condutor e/ou passageiro não tem o cinto de segurança colocado ou foi removido.	Puxe o cinto correspondente e, em seguida, insira-o no fecho.
	Porta(s) aberta(s)	fixo se a velocidade for inferior a 10 km/h. fixo e acompanhado por um sinal sonoro se a velocidade for superior a 10 km/h.	Uma porta ou a mala permanece aberta.	Feche a porta em questão.









Indicador		Acendimento	Causa	Ações/Observações
	Sistema de autodiagnóstico do motor	intermitente.	O sistema do controle motor encontra-se avariado.	Risco de destruição do catalisador. Solicite a verificação pela rede CITROËN.
		fixo.	O sistema de antipoluição encontra-se avariado.	O indicador deve apagar-se durante a partida do motor. Se não se apagar, consulte rapidamente a rede CITROËN.
	Nível mínimo de combustível	fixo, acompanhado por um sinal sonoro e uma mensagem.	Durante o primeiro acendimento, restam cerca de 6 litros de combustível no reservatório. Neste momento inicia-se a reserva de combustível.	Reponha imperativamente o nível de combustível para evitar avarias. Enquanto não for efetuada uma reposição suficiente do nível de combustível (10 litros min.), este indicador acende sempre que ligar a ignição, acompanhado pelo sinal sonoro e pela mensagem. Este sinal sonoro e esta mensagem repetem-se, com um intervalo cada vez menor, a medida que o nível diminui até " 0 ". Capacidade do reservatório: cerca de 60 litros . Nunca conduza até o combustível terminar totalmente, uma vez que existe o risco de danificar os sistemas de antipoluição e injeção.
	Antibloqueio das rodas (ABS)	fixo.	O sistema de antibloqueio das rodas encontra-se avariado.	O veículo conserva uma frenagem clássica. Circule com cuidado a uma velocidade moderada e consulte rapidamente a rede CITROËN.
	Controle dinâmico de estabilidade (ESP/ASR)*	intermitente.	A regulagem do ESP/ASR ativa-se.	O sistema otimiza a motricidade e permite melhorar a estabilidade direcional do veículo.
		fixo.	Fora da neutralização (pressão no botão e acendimento do respectivo indicador), o sistema ESP/ASR ou de ajuda a partida em ladeira encontra-se avariado.	Solicite a verificação pela rede CITROËN ou por uma oficina qualificada.





* Conforme versão ou país

Indicador		Acendimento	Causa	Ações/Observações
SERVICE	Service	temporariamente, acompanhado por uma mensagem.	São apresentadas as anomalias menores, sem um indicador específico.	Identifique a anomalia através da mensagem que surge na tela como, por exemplo: <ul style="list-style-type: none"> - a abertura das portas, da mala ou do capô, - o nível do óleo motor, - a pilha do telecomando, - Para as outras anomalias, consulte a rede CITROËN.
		fixo, acompanhado por uma mensagem e um sinal sonoro.	São apresentadas as anomalias maiores, sem indicador específico.	Identifique a anomalia através da mensagem apresentada na tela e consulte imperativamente a rede CITROËN.
	Direção assistida	fixo.	A direção assistida apresenta um defeito.	Circule com cuidado a uma velocidade moderada. Solicite a verificação pela rede CITROËN.
	Airbags	temporariamente.	Acende-se alguns segundos e apaga-se quando a ignição é ligada.	Deve apagar-se durante a partida do motor. Se não se apagar, consulte a rede CITROËN.
		fixo.	Um dos sistemas de airbags ou dos pré-tensores pirotécnicos dos cintos de segurança encontra-se avariado.	Solicite a verificação pela rede CITROËN.

Luzes indicadoras de marcha

O acendimento de uma das luzes indicadoras seguintes confirma o acionamento do sistema correspondente. Este acendimento pode ser acompanhado de um sinal sonoro e de uma mensagem na tela multifunções.

Indicador	Acendimento	Causa	Ações/Observações
 Luz de mudança de direção esquerda	intermitente com indicador sonoro.	O comando de iluminação está acionado para baixo.	
 Luz de mudança de direção direita	intermitente com indicador sonoro.	O comando de iluminação está acionado para cima.	
 Luzes de emergência	intermitente com indicador sonoro.	O comando do sinal de perigo, situado no painel de bordo, encontra-se ativado.	As luzes de mudança de direção esquerda e direita, bem como as luzes indicadoras associadas, funcionam de forma intermitente em simultâneo.
 Luzes de posição	fixo.	O comando de iluminação encontra-se na posição "Luzes de posição".	Nos veículos com luzes diurnas desativadas, se o comando de iluminação se encontrar na posição "AUTO", as luzes de presença acendem-se como assinatura luminosa do veículo.
 Faróis baixos	fixo.	O comando de iluminação encontra-se na posição "Faróis baixos" ou na posição "AUTO" com uma luminosidade insuficiente.	
 Faróis altos	fixo.	O comando de iluminação é acionado na direção do utilizador.	Puxe novamente o comando para regressar aos faróis baixos.
 Luzes de neblina dianteiras	fixo.	As luzes de neblina dianteiras encontram-se acionadas.	Rode o anel do comando duas vezes para trás para desativar as luzes de neblina.
 Luzes de neblina traseiras	fixo.	As luzes traseiras de neblina encontram-se acionadas.	Rode o anel do comando para trás para desativar as luzes de neblina.

Indicador		Acendimento	Causa	Ações/Observações
	Freio de estacionamento	fixo.	O freio de estacionamento encontra-se engrenado ou desengrenado de forma incorreta.	Desengrene o freio de estacionamento para apagar o indicador; pé no pedal do freio. Respeite as instruções de segurança. Para mais informações sobre o freio de estacionamento, consulte o capítulo "Condução".
	Limpeza automática*	fixa.	O comando do limpa-vidros está acionado com uma impulsão para baixo.	O funcionamento automático das palhetas do limpa-vidros dianteiro é ativado. Para desativar a limpeza automática, acione o comando para baixo ou coloque o comando do limpa-vidros em outra posição.
	Programa EcoDrive*	fixo.	O programa EcoDrive está ativo.	Com esta função ativada a caixa de marchas automática se adequa para otimizar o consumo de combustível.
	Programa Sport*	fixo.	O programa Sport está ativo.	Com esta função ativada a caixa de marchas automática se adequa para incrementar o desempenho do veículo.

Luzes indicadoras de neutralização

O acendimento de um dos seguintes indicadores confirma a parada voluntária do sistema correspondente.

Este pode ser acompanhado por um sinal sonoro e uma mensagem na tela multifunções.

Indicador		Acendimento	Causa	Ações/Observações
	ESP/ASR*	fixo.	A tecla situada na parte inferior do lado esquerdo do painel de bordo, encontra-se acionada. A luz indicadora encontra-se acesa. O ESP/ASR está desativado. ESP: controle dinâmico de estabilidade. ASR: antipatinagem das rodas.	Pressione a tecla para ativar o ESP/ASR. A respectiva luz indicadora se apaga. O sistema ESP/ASR é ativado automaticamente durante a partida do veículo. Em caso de desativação, o sistema reativa-se automaticamente a partir dos 50 km/h aproximadamente.

* Conforme versão ou país

Indicadores

Indicador de nível do óleo motor*

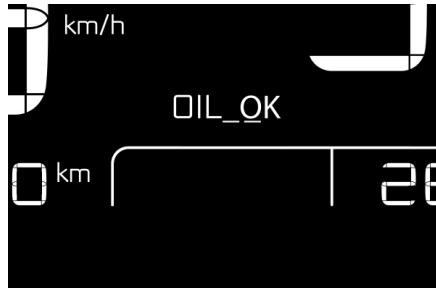

Esta informação é apresentada durante alguns segundos ao ligar a ignição, ao mesmo tempo que a informação sobre a revisão.

Nível de óleo correto

OIL OK

Falta de óleo

OIL

É indicado pelo acendimento intermitente de "OIL" pela apresentação de uma mensagem dedicada no painel de instrumentos, associada ao indicador de serviço e acompanhada por um sinal sonoro.

Se essa falta de óleo for confirmada pela sonda manual (vareta do óleo), complete o nível para evitar a deterioração.

Anomalia do indicador de nível de óleo

OIL--

É indicado pelo acendimento intermitente de "OIL--" ou pela apresentação de uma mensagem dedicada no painel de instrumentos. Consulte a rede CITROËN.

Sonda manual

Consulte o capítulo "Verificações" para detectar a sonda manual e o enchimento do óleo em função da sua motorização.

2 marcas de nível na vareta do óleo:

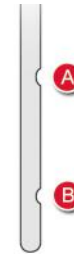

- **A** = maxi; nunca ultrapasse este nível (risco de deterioração do motor),
- **B** = mini; complete o nível através do tampão de enchimento de óleo, com o tipo de óleo adequado à sua motorização.

i O veículo deve estar em solo horizontal, com o motor parado há mais de 30 minutos, para que a verificação deste nível esteja disponível.

* Conforme versão ou país

Indicador do nível de combustível



Mostra o nível de combustível no reservatório quando se coloca o contato na posição 2.

1 : Cheio

0 : Vazio

Abasteça imperativamente o reservatório para evitar ficar imobilizado. Enquanto não for efetuada uma reposição suficiente do nível de combustível (10 litros min.), este indicador acende sempre que ligar a ignição, acompanhado pelo sinal sonoro e pela mensagem. Capacidade do reservatório: aproximadamente **60 litros**.

Contagiros



Evite aproximar-se do limite máximo de rotações **A**, para preservar a vida útil do motor. A aproximação do limite máximo de rotações indica a necessidade de engrenar uma marcha superior.

! Ao aproximar-se do limite máximo de rotações **A**, o sistema de injeção eletrônica corta o fluxo de combustível para proteção do motor. Este corte de combustível ocasiona perda de potência do motor.

Econômetro (Ecocoaching)*

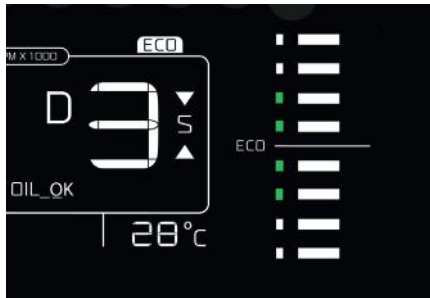

i O econômetro é um indicador de consumo de referência. A economia de combustível depende principalmente da maneira de dirigir do motorista.



O econômetro é um indicador de consumo de combustível, cuja função é auxiliar o motorista a conduzir o veículo, de maneira mais econômica possível quanto ao consumo de combustível, levando em conta as condições de tráfego e do percurso.

Esta função é ativada com o veículo trafegando com velocidade acima de 5 km/h.

Seu funcionamento é definido conforme o consumo do veículo, ou seja, uma condução mais econômica tem menos segmentos acesos na barra do econômetro e uma condução menos econômica tem mais segmentos acesos.

* Conforme versão ou país

Indicador de manutenção



Esta informação é apresentada durante alguns segundos ao ligar a ignição. Informa o condutor sobre o prazo para a próxima revisão a efetuar, de acordo com o plano de manutenção do construtor.

Este prazo é calculado a partir da última reposição a zeros do indicador. Ela é determinada por dois parâmetros:

- a quilometragem percorrida,
- o tempo passado desde a última revisão.

Prazo de revisão superior a 3 000 km

Quando a ignição é ligada não aparece nenhuma informação de manutenção no centro do painel de instrumentos.

Prazo de revisão entre 1 000 km e 3 000 km

Ao ligar a ignição e durante alguns segundos, a chave que simboliza as operações de revisão se acende. A linha de visualização do odômetro total ou uma mensagem dedicada no centro do painel de instrumentos indica-lhe o número de quilômetros restantes antes da próxima revisão.

Exemplo: restam-lhe 2 800 km a percorrer antes da próxima revisão.

Ao ligar a ignição e durante alguns segundos, a tela indica:

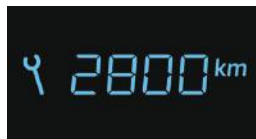

Alguns segundos após ter ligado a ignição, **a chave apaga-se**; o odômetro total retoma o seu funcionamento normal. A tela indica então as quilometragens totais e diária.



Prazo de revisão inferior a 1 000 km

Exemplo: restam 900 km a percorrer antes da próxima revisão.

Ao ligar a ignição e durante alguns segundos, a tela indica:



Alguns segundos após ter ligado a ignição, o odômetro total retoma o seu funcionamento normal. **A chave permanece acesa** para lhe assinalar que uma revisão deverá ser efetuada em breve.

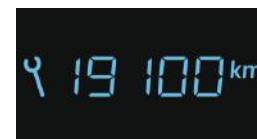

Prazo de revisão ultrapassado

Sempre que ligar a ignição e durante alguns segundos, a chave acende de forma intermitente para lhe assinalar que a revisão deverá ser efetuada o mais rápido possível.

Exemplo: ultrapassou o prazo de revisão de 300 km.

Ao ligar a ignição e durante alguns segundos, a tela indica:

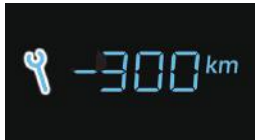

Alguns segundos após ter ligado a ignição, o odômetro total retoma o seu funcionamento normal. A chave permanece sempre acesa.



i A quilometragem restante a percorrer pode ser ponderada pelo fator tempo, em função dos hábitos de condução do condutor.

A chave pode portanto acender igualmente, no caso de ter ultrapassado o prazo de revisão em dois anos.

Reposição a zeros do indicador de manutenção



Após cada revisão, o indicador de manutenção deve ser reposto a zero.

Para tal, efetue o seguinte procedimento:

- ☞ desligue a ignição,
- ☞ pressione o botão de reposição a zeros do odômetro diário ".../000" e mantenha-o pressionado,
- ☞ ligue a ignição; o indicador inicia uma contagem regressiva,
- ☞ quando o visor indicar "=0" e a chave desaparecer, solte o botão.

i Esta operação não pode ser efetuada durante a apresentação da informação de manutenção.

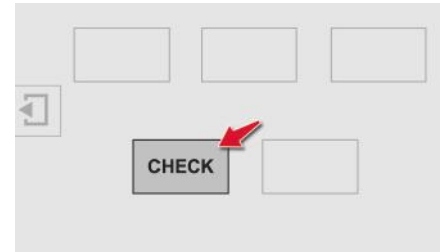

Informações de manutenção

A qualquer momento, é possível acessar às informações de manutenção na tela tátil.



- ☞ Selecione o menu "Ajuda à condução".

CHECK

- ☞ Na página seguinte pressione "Diagnóstico".

A informação de manutenção é apresentada na tela.

Tela Touch Screen 7" *

Permite o acesso aos:

- menus de parametrização das funções e dos equipamentos do veículo,
- menus de configuração de áudio e visualização,
- comandos dos equipamentos de áudio e de telefone e de visualização das informações associadas.
- a visualização das mensagens de alerta e de ajuda gráfica ao estacionamento,
- aplicações para celular (CarPlay e Android Auto) e para o veículo (computador de bordo).
- acesso aos comandos de navegação quando disponível por meio de um Smartphone compatível com o Android Auto.



Por razões de segurança, o motorista deve realizar, imperativamente, as operações que exigem uma atenção especial, com o veículo parado.

Determinadas funções não são acessíveis em movimento.



Passados alguns instantes sem ação na página seguinte, é visualizada automaticamente a página inicial.

* Conforme versão ou país

Funcionamento geral

Estado dos indicadores

Algumas teclas incluem um ícone para indicar o estado da função correspondente.

Indicador verde: a função correspondente foi ativada.

Indicador laranja: a função correspondente foi neutralizada.

Princípios

Pressione **"MENU"** para acessar os vários menus e pressione, em seguida, nos ícones que aparecem na tela.

Cada menu é visualizado em uma ou duas páginas (primeira página e página seguinte).



Utilize esta tecla para ter acesso à informações complementares e às regulagens de determinadas funções.

OK

Utilize esta tecla para validar.



Utilize esta tecla para retornar a tela anterior.

Recomendações

A tela é de tipo "capacitivo".

Utilize a tecla MENU do lado esquerdo da tela ou pressionar com 3 dedos simultaneamente na tela touch screen para ter acesso aos menus.

Não utilize objetos pontiagudos na tela.

Não toque na tela com as mãos molhadas.

Utilize um pano limpo e macio para limpar a tela.

Barra superior

Algumas informações são exibidas permanentemente na barra superior da tela táctil:

- Apresentação das informações do ar condicionado e acesso a um menu simplificado (regulagem da temperatura e fluxo de ar apenas).
- Resumo das informações dos menus Rádio multimídia e Telefone e instruções de navegação**.
- Zona de notificações (SMS e email)**.

** Conforme versão do equipamento

MENU Pressione para acessar o MENU.

+ Regulagem do volume / corte do som.

- Ver a seção "Áudio e telemática".



Navegação.
Acesso aos comandos de navegação quando disponível por meio de um Smartphone compatível com o Android Auto.
Ver a seção "Áudio e telemática".

Telefone.
Ver a seção "Áudio e telemática".

Veículo
Permite acessar o computador de bordo e, conforme a versão, definir os parâmetros de determinadas funções. Consultar a seção correspondente.

Climatização.
Permite gestionar as diferentes regulagens de temperatura, fluxo de ar...

Aplicações
Execute determinadas aplicações do smartphone conectado através de CarPlay® ou Android Auto®.
Ver a seção "Áudio e telemática".

Rádio.
Ver a seção "Áudio e a telemática".



Menu "Configurações"

As funções acessíveis através deste menu são apresentadas em detalhes no quadro abaixo.

Tecla	Função correspondente	Comentários
	Regulagens Áudio	Regulagens do nível sonoro, do balanço,...
	Desligar a tela	Desliga a tela.
	Regulagens Sistema	Escolha das unidades: - temperatura (°Celsius ou °Fahrenheit) - distâncias e consumos (l/100 km, mpg ou km/l).
	Hora/Data	Regulagem da data e da hora.
	Idiomas	Escolha do idioma de visualização.
	Regulagens tela	Regulagem da tela (luminosidade) e dos parâmetros de visualização (apresentação dos textos, animações, etc.).

* Conforme versão ou país



Menu "Veículo"*

As funções acessíveis através deste menu estão em detalhes no quadro abaixo.

Modo "Parâmetros do veículo"*

Grupos	Funções
Iluminação 	<ul style="list-style-type: none"> - Follow me Home automática (em veículos equipados com acendimento automático dos faróis); - Iluminação de recepção (em veículos equipados com acendimento automático dos faróis); - Luzes diurna - Projetores direcionais (em veículos com a função Cornering)

Modo "Ajuda à condução"*

Função	Comentários
Ajuda ao estacionamento	Ativação/Neutralização da função.
Regul. velocidade	Memorização das velocidades a reutilizar em modo limitador ou regulador de velocidade.
Diagnóstico	Realiza um diagnóstico para identificar os alertas dos defeitos existentes no veículo

* Conforme versão ou país

Computador de bordo na tela Touch Screen*

Sistema que lhe fornece informações instantâneas sobre o trajeto efetuado (autonomia, consumo...).

Visualização dos dados



Pressione em **MENU**, situado na fachada da tela Touch Screen, para visualizar os diferentes ícones.



Pressione o ícone **Aplicações**.



Em **Apps do veículo**, pressione o ícone **Computador de bordo**. As informações a seguir são mostradas na tela



- O separador das informações instantâneas com:
 - a autonomia,
 - o consumo instantâneo,



- O separador do trajeto "1" e "2" com:
 - a velocidade média, para o trajeto,
 - o consumo médio,
 - a distância percorrida.

Os trajetos "1" e "2" são independentes e de utilização idêntica.

O trajeto "1" permite efetuar, por exemplo, cálculos diários, e o trajeto "2" cálculos mensais.

Reposição a zeros do trajeto



- Assim que o trajeto desejado for visualizado, pressione na zona de reposição a zeros, situada no canto superior direito da tela Touch Screen, para zerar os valores.



* Conforme versão ou país

Computador de bordo no painel de instrumentos

Sistema que nos fornece informações instantâneas sobre o trajeto efetuado (autonomia, consumo...).

Tela do painel de instrumentos

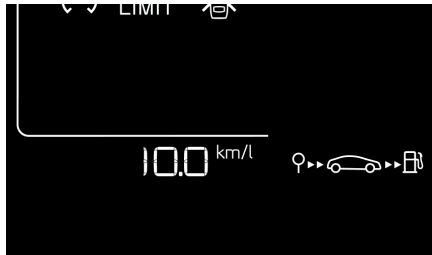

Visualização dos dados



☞ Pressione o botão, situado na extremidade do **comando do limpa-vidros**, para visualizar sucessivamente os diferentes separadores.

- As informações instantâneas com:
 - a autonomia,
 - o consumo instantâneo,
 - a velocidade média,
 - o consumo médio,
 - a distância percorrida,

Reposição a zeros do trajeto



☞ Assim que o trajeto desejado for apresentado, pressione durante mais de dois segundos o botão, situado na extremidade do comando do limpa-vidros para zerar os valores .

* Conforme versão ou país

Algumas definições...



Autonomia

(km ou milhas)

Indica o número de quilômetros que ainda se pode percorrer com o combustível que resta no depósito em função do consumo médio dos últimos quilômetros percorridos.

i Este valor pode variar no seguimento de uma alteração da condução ou do relevo, ocasionando uma variação considerável do consumo instantâneo.

Quando a autonomia é inferior a 30 km, são apresentados traços. Mediante um complemento de combustível de pelo menos 5 litros, a autonomia é calculada de novo e é apresentada se ultrapassar os 100 km.

! Se os traços se mantiverem apresentados durante muito tempo em vez dos algarismos, consulte a rede CITROËN ou uma oficina qualificada.



Consumo instantâneo

(l/100 km ou km/l ou mpg)

Trata-se da quantidade média de combustível consumido após alguns segundos.

i Esta função apenas é apresentada a partir de 30 km/h.



Consumo médio

(l/100 km ou km/l ou mpg)

Trata-se da quantidade média de combustível consumido desde a última reposição a zeros do computador.

i O consumo do seu veículo será superior aos valores de consumo homologados pela CITROËN durante os 5 000 primeiros quilômetros percorridos pelo veículo.



Velocidade média

(km/h ou mph)

Trata-se da velocidade média calculada desde a última reposição a zeros do computador (ignição ligada).



Distância percorrida

(km ou milhas)

Indica a distância percorrida desde a última reposição a zeros do computador.

Odômetros

As quilometragens totais e parciais são visualizadas durante trinta segundos ao desligar o motor, a abertura da porta do condutor, bem como no travamento e destravamento do veículo.

Odômetro total

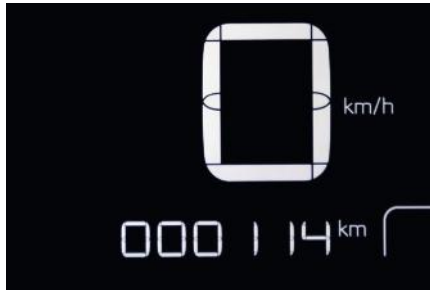

Medição da distância total percorrida pelo veículo desde a primeira vez que circulou.

Odômetro parcial



Medição de uma distância total percorrida após a sua reposição a zero pelo condutor.

- ☞ Com a ignição ligada, pressionar este botão até a aparição dos zeros.

Reposição a zero do odômetro parcial



- ☞ Com o contato ligado, pressione o botão situado na extremidade do comando do limpador de parabrisas durante mais de 2 segundos até que aparecem os zeros..

Luminosidade do posto de condução

Reostato de iluminação

Permite regular manualmente a intensidade luminosa do posto de condução em função da luminosidade externa.

i Funciona apenas quando as luzes de posição estiverem acesas.

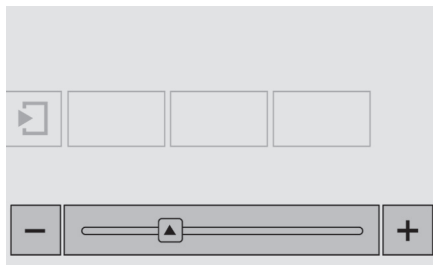

Esta função é acessível através da tela tátil.

☞ Selecione o menu



" **Configuração** ".

☞ Regule a luminosidade através das teclas "+" ou "-" ou deslocando o cursor.

Tela preta (Tela tátil)

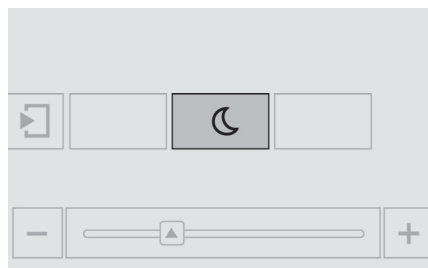

Esta função está acessível através da tela tátil.



☞ Selecione o menu " **Configuração** ".



☞ Pressione " **Desligar a tela** ".

A tela tátil apaga-se.

Pressione novamente a tela (em toda a superfície) para o acender novamente.

Acertar a data e a hora

Tela Touch Screen

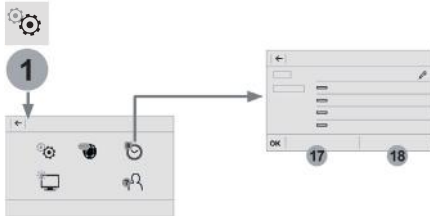

MENU Pressione **MENU** para visualizar **"MENU GERAL"**

 Pressione **"Configurações"**.

8  Na página seguinte selecione **"Hora/ Data"**.

Selecione **"Ajustar hora - data"** e altere os parâmetros com o auxílio do teclado numérico e em seguida valide.

 Pressione a seta para sair.

Ventilação



Painel de comando



Este sistema é controlado pelo menu “Climatização” na tela Táctil.

Os comandos de desembaçamento do parabrisa e do vidro traseiro estão situados abaixo da tela táctil.

Tratamento do ar

O ar ao entrar segue diferentes vias em função dos comandos selecionados pelo condutor:

- chegada direta no habitáculo (entrada de ar),
- passagem num circuito de aquecimento (aquecimento),
- passagem num circuito de refrigeração (ar condicionado).

Difusão do ar

1. Saídas de ventilação de desembaçamento do para-brisas.
2. Saídas de ventilação de desembaçamento dos vidros laterais dianteiros.
3. Saídas de ventilação laterais obturáveis e orientáveis.
4. Saídas de ventilação centrais obturáveis e orientáveis.
5. Saídas de ar para os pés dos passageiros dianteiros.
6. Saída de ventilação traseiras reguláveis.
7. Saída de ar para os pés dos passageiros traseiros.

Entrada de ar

O ar que circula no habitáculo é filtrado e é proveniente quer do exterior, através da grelha situada na base do para-brisas, quer do interior, em recirculação de ar.

Conselhos para a ventilação e o ar condicionado



Para que estes sistemas sejam plenamente eficazes, respeite as regras de utilização e de manutenção seguintes:

- ☞ Para obter uma distribuição de ar homogênea, procure não obstruir as grelhas de entrada de ar exterior situadas na base do para-brisas, os insufladores, as saídas de ventilação e as saídas de ar, bem como a extração do ar situado na mala.
- ☞ Não cubra o sensor de raios solares, situado no painel de bordo; este serve para a regularização do sistema de ar condicionado automático.
- ☞ Coloque em funcionamento o sistema de ar condicionado pelo menos 5 a 10 minutos, uma a duas vezes por mês para o manter em perfeitas condições de funcionamento.
- ☞ Procure manter em bom estado o filtro do habitáculo e mande substituir periodicamente os elementos filtrantes. (Consulte o capítulo "Verificações").
Recomendamos que opte por um filtro de habitáculo combinado. Graças ao seu aditivo ativo específico, contribui para a purificação do ar respirado pelos ocupantes e para a limpeza do habitáculo (redução dos sintomas alérgicos, dos maus odores, etc..).
- ☞ Para assegurar o bom funcionamento do sistema de ar condicionado, recomendamos que solicite a sua verificação de acordo com as preconizações do guia de manutenção.
- ☞ Nos veículos equipados com motor 165 THP BVA6, é possível que durante as acelerações bruscas, a eficiência do ar condicionado seja reduzida momentaneamente, pela priorização da potência do motor.
- ☞ Se o sistema não produzir frio, desative-o e consulte a rede CITROËN.



Se após uma parada prolongada ao sol, a temperatura interior permanecer muito elevada, não hesite em ventilar o habitáculo durante alguns instantes. Coloque o comando do fluxo de ar num nível suficiente para assegurar uma renovação de ar ideal no habitáculo. O sistema de ar condicionado não contém cloro e não representa perigo para a camada de ozônio.



A condensação criada pelo ar condicionado provoca, quando parado, um escorrimento de água normal sob o veículo.

2

Ar-condicionado automático monozona*

Este sistema de ar-condicionado funciona com o motor em funcionamento, mas é possível acessar a ventilação e os respectivos comandos com a ignição ligada.

A ativação do ar-condicionado, a temperatura, a saída e a distribuição de ar na cabine são regulados de forma automática.



Pressione a tecla 1 ou o menu **Climatização** na tela tátil para visualizar a página de comandos do sistema.

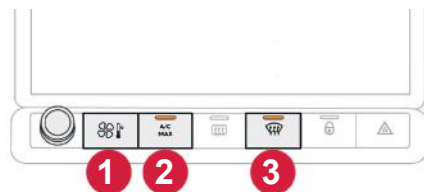

1. Menu Climatização.
2. Ar-condicionado máximo.
3. Desembaçamento do parabrisas.
4. Regulagem da temperatura.
5. Regulagem do fluxo de ar.
6. Regulagem da distribuição de ar.
7. Seleção do tipo de Programa automático.
8. Reciclagem do ar ambiente.
9. Ligar/ Desligar o ar-condicionado.
10. Programa automático de conforto.
11. Parada do sistema.



Regulagem da temperatura



Pressione uma destas teclas para aumentar ou diminuir o valor de temperatura.

A temperatura apresentada corresponde a um nível de conforto e não a uma temperatura precisa.

Uma regulagem em torno do valor 21 permite obter um ótimo conforto. Em função das suas preferências, o habitual é selecionar um valor entre 18 e 24.

Ventilação com ignição ligada

Ao ligar a ignição, é possível se beneficiar do sistema de ventilação para regular a saída de ar e da divisão do ar na cabine.

Esta função fica disponível por alguns minutos depois de desligar a ignição, de acordo com o estado de carga da bateria do veículo.

Além disso, é possível aproveitar o calor residual do motor para aquecer a cabine com a ajuda das teclas de regulagem da temperatura. Esta função não ativa o funcionamento do ar-condicionado.

* Conforme versão ou país

Programa automático de conforto

☞ Pressione esta tecla para ativar ou desativar o modo automático do sistema de ar-condicionado.

Quando a luz indicadora da tecla estiver acesa, o sistema de ar-condicionado funcionará de forma automática: de acordo com o nível de conforto selecionado, o sistema gerenciará, de forma ideal, a temperatura, a saída e a distribuição de ar no interior do veículo.

É possível ajustar a intensidade do programa automático de conforto selecionando uma das definições propostas na página seguinte, acessível na tecla "**OPÇÕES**".

Para modificar a definição ativa, apresentada pelo acendimento do indicador correspondente, pressione sucessivamente a tecla **OPÇÕES** até exibir o modo pretendido:



"**Suave**": privilegia uma suavidade ideal e o silêncio no funcionamento, limitando a saída de ar.



"**Normal**": oferece o melhor equilíbrio entre o conforto térmico e o silêncio de funcionamento (regulagem pré-definida).



"**Rápido**": privilegia uma difusão de ar dinâmica e eficaz.

Privilegie os modos "**Normal**" e "**Rápido**" para garantir o conforto dos passageiros nos bancos traseiros.

A definição só é associada ao modo automático. No entanto, em caso de desativação do modo **AUTO**, o indicador da última definição selecionada permanece aceso.

A modificação da definição não ativa novamente o modo **AUTO** se este se encontrar desativado.

Reciclagem do ar ambiente

2

A entrada de ar exterior permite evitar o embaçamento do para-brisas e dos vidros laterais.

A renovação do ar ambiente permite isolar a cabine de odores ou gases externos.

Esta função permite atingir a temperatura desejada na cabine mais rapidamente.



☞ Pressione este botão para ativar a função; o respectivo indicador luminoso acende.

☞ Pressione novamente este botão para desativar a função; o respectivo indicador luminoso acende.



Evite usar a renovação de ar ambiente por muito tempo — risco de condensação e degradação da qualidade do ar!

Ajustes manuais

É possível regular manualmente uma ou várias destas funções, mantendo as outras funções gerenciadas pelo sistema:



- saída de ar,
- distribuição de ar.

Ao alterar uma regulagem, o indicador da tecla "AUTO" apaga.

 Pressione novamente esta tecla para reativar o programa automático de conforto.

AUTO

Ajuste da saída de ar

  Pressione uma destas teclas para aumentar ou diminuir o fluxo de ar da ventilação.

O símbolo da saída de ar (hélice) é preenchido progressivamente, de acordo com quantidade de ar solicitada.

Ao reduzir a saída para o mínimo, a ventilação será interrompida.

A mensagem "OFF" é apresentada junto à hélice.

 Evite conduzir durante muito tempo com a ventilação desligada — risco de embaçamento e degradação da qualidade do ar!

Ajuste da divisão do ar

É possível ajustar a distribuição de ar na cabine com estas três teclas.



Para-brisas e vidros laterais.



Ventiladores centrais e laterais.



Pés dos ocupantes.

Cada pressionamento em uma tecla ativa ou desativa a função. O indicador acende quando a tecla é ativada. Para uma difusão homogênea no interior da cabine, as três teclas podem ser ativadas simultaneamente.

Em modo **AUTO**, os indicadores destas três teclas apagam.

 Com o tempo e o motor frios, para limitar a difusão de ar frio no interior do veículo, a saída de ar evolui progressivamente até o valor de conforto ser atingido. Ao entrar no veículo, se a temperatura interior estiver muito inferior ou superior ao valor de conforto solicitado, não é necessário modificar o valor apresentado para atingir mais rapidamente o conforto pretendido. O sistema compensa automaticamente, e o mais rapidamente possível, a diferença de temperatura.

Ar-condicionado máximo

Esta função permite obter ar refrigerado com mais velocidade na cabine.

O sistema regula automaticamente a temperatura de referência no nível mais baixo, a difusão do ar para os ventiladores centrais e laterais, a saída de ar no máximo e ativa a renovação do ar ambiente.

☞ Pressione esta tecla para ativar a função; o respectivo indicador luminoso acende.

☞ Pressione novamente esta tecla para desativar a função e retornar às definições anteriores; o respectivo indicador luminoso apaga.

Ligar/ Desligar o ar-condicionado

O ar-condicionado foi concebido para funcionar eficazmente em todas as estações, com os vidros fechados.

Permite a você:

- diminuir a temperatura no verão,
- aumentar a eficácia do desembaçamento, acima dos 3°C, no inverno.

Funcionamento

A/C ☞ Pressione nesta tecla; o respectivo indicador luminoso acende.

i O ar-condicionado não funciona quando a regulagem da saída de ar está neutralizada.

Parada

A/C ☞ Pressione novamente nesta tecla; o respectivo indicador luminoso apaga.

A parada do ar-condicionado pode gerar inconvenientes (umidade, embaçamento).

Parada do sistema

OFF ☞ Pressione esta tecla; o respectivo indicador luminoso acende e todos os outros indicadores luminosos do sistema apagam.

Esta ação neutraliza todas as funções do sistema de ar-condicionado. O conforto térmico deixa de ser gerenciado. Continua a ser perceptível um fluxo de ar devido ao deslocamento do veículo.

! Evite circular muito tempo com o sistema neutralizado — risco de embaçamento e degradação da qualidade do ar! Pressionar qualquer uma das teclas novamente reativa o sistema com os valores anteriores à neutralização.

Desembaçamento dianteiro



Ligar



- ☞ Pressione esta tecla para desembaçar mais rapidamente o para-brisas e os vidros laterais; o seu indicador acende.

O sistema gerencia automaticamente o ar-condicionado (de acordo com a versão), a saída de ar, a entrada de ar e distribui a ventilação de forma ideal para o para-brisas e os vidros laterais.

Desligar



- ☞ Para o interromper, pressione novamente esta tecla; o indicador apagará.

O sistema permite a modificação manual da saída de ar sem provocar a desativação automática do programa automático de visibilidade.

Desembaçamento do vidro traseiro

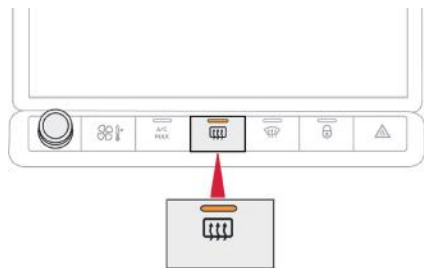

Ligar



- ☞ Pressione esta tecla para desembaçar o vidro traseiro.

A luz indicadora associada a esta tecla acende.

Desligar

O desembaçamento desliga-se automaticamente para evitar um consumo excessivo de corrente.



- ☞ É possível interromper a função de desembaçamento antes da desativação automática pressionando novamente a tecla.

A luz indicadora associada a esta tecla se apaga.



Desligue o desembaçamento do vidro traseiro quando considerar necessário, uma vez que um consumo mais reduzido de corrente permite uma diminuição do consumo de combustível.



O desembaçamento do vidro traseiro só pode funcionar com o motor ligado.

2

Ar-condicionado automático bizona*

Este sistema de ar-condicionado funciona com o motor em funcionamento, mas é possível acessar a ventilação e os respectivos comandos com a ignição ligada.

A ativação do ar-condicionado, a temperatura, a saída e a distribuição de ar na cabine são regulados de forma automática.



Pressione a tecla 1 ou o menu **Climatização** na tela tátil para visualizar a página de comandos do sistema.

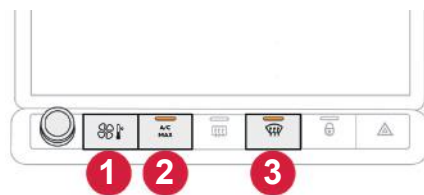

1. Menu Climatização
2. Ar-condicionado máximo.
3. Desembaçamento do parabrisas.
4. Regulagem da temperatura.
5. Regulagem do fluxo de ar.
6. Regulagem da distribuição de ar.
7. Seleção do tipo de Programa automático .
8. Reciclagem do ar ambiente.
9. Ligar/ Desligar o ar-condicionado.
10. Programa automático de conforto.
11. Monozona / Bizona.
12. Parada do sistema.



Regulagem da temperatura

O condutor e o passageiro dianteiro podem ajustar individualmente a temperatura de forma independente.



Pressione uma destas teclas para aumentar ou diminuir o valor de temperatura.

É recomendável que evite uma diferença de regulação esquerda/direita superior a 3.

A temperatura apresentada corresponde a um nível de conforto e não a uma temperatura precisa.

Ventilação com ignição ligada

Ao ligar a ignição, é possível se beneficiar do sistema de ventilação para regular a saída de ar e da divisão do ar na cabine.

Esta função fica disponível por alguns minutos depois de desligar a ignição, de acordo com o estado de carga da bateria do veículo.

Além disso, é possível aproveitar o calor residual do motor para aquecer a cabine com a ajuda das teclas de regulagem da temperatura. Esta função não ativa o funcionamento do ar-condicionado.

* Conforme versão ou país

Programa automático de conforto

AUTO ☞ Pressione esta tecla para ativar ou desativar o modo automático do sistema de ar-condicionado.

Quando a luz indicadora da tecla estiver acesa, o sistema de ar-condicionado funcionará de forma automática: de acordo com o nível de conforto selecionado, o sistema gerenciará, de forma ideal, a temperatura, a saída e a distribuição de ar no interior do veículo.

É possível ajustar a intensidade do programa automático de conforto selecionando uma das definições propostas na página seguinte, acessível na tecla "**OPÇÕES**".

Para modificar a definição ativa, apresentada pelo acendimento do indicador correspondente, pressione sucessivamente a tecla **OPÇÕES** até exibir o modo pretendido:



"**Suave**": privilegia uma suavidade ideal e o silêncio no funcionamento, limitando a saída de ar.



"**Normal**": oferece o melhor equilíbrio entre o conforto térmico e o silêncio de funcionamento (regulagem pré-definida).



"**Rápido**": privilegia uma difusão de ar dinâmica e eficaz.

Privilegie os modos "**Normal**" e "**Rápido**" para garantir o conforto dos passageiros nos bancos traseiros.

A definição só é associada ao modo automático. No entanto, em caso de desativação do modo **AUTO**, o indicador da última definição selecionada permanece aceso.

A modificação da definição não ativa novamente o modo **AUTO** se este se encontrar desativado.

Reciclagem do ar ambiente

2

A entrada de ar exterior permite evitar o embaçamento do para-brisas e dos vidros laterais.

A renovação do ar ambiente permite isolar a cabine de odores ou gases externos.

Esta função permite atingir a temperatura desejada na cabine mais rapidamente.



☞ Pressione este botão para ativar a função; o respectivo indicador luminoso acende.

☞ Pressione novamente este botão para desativar a função; o respectivo indicador luminoso apaga.

! Evite usar a renovação de ar ambiente por muito tempo — risco de condensação e degradação da qualidade do ar!

Ajustes manuais

É possível regular manualmente uma ou várias destas funções, mantendo as outras funções sendo gerenciadas pelo sistema:

- saída de ar,
- distribuição de ar.

Ao alterar uma regulagem, o indicador da tecla "AUTO" apaga.

 Pressione novamente esta tecla para reativar o programa automático de conforto.

Ajuste da saída de ar



 Pressione uma destas teclas para aumentar ou diminuir o fluxo de ar da ventilação.



O símbolo da saída de ar (hélice) é preenchido progressivamente, de acordo com quantidade de ar solicitada.

Ao reduzir a saída para o mínimo, a ventilação será interrompida.

A mensagem "OFF" é apresentada junto à hélice.



Evite conduzir durante muito tempo com a ventilação desligada — risco de embaçamento e degradação da qualidade do ar!

Ajuste da divisão do ar

É possível ajustar a distribuição de ar na cabine com estas três teclas.



Para-brisas e vidros laterais.



Ventiladores centrais e laterais.



Pés dos ocupantes.

Cada pressionamento em uma tecla ativa ou desativa a função. O indicador acende quando a tecla é ativada. Para uma difusão homogênea no interior da cabine, as três teclas podem ser ativadas simultaneamente.

Em modo **AUTO**, os indicadores destas três teclas apagam.



Com o tempo e o motor frios, para limitar a difusão de ar frio no interior do veículo, a saída de ar evolui progressivamente até o valor de conforto ser atingido. Ao entrar no veículo, se a temperatura interior estiver muito inferior ou superior ao valor de conforto solicitado, não é necessário modificar o valor apresentado para atingir mais rapidamente o conforto pretendido. O sistema compensa automaticamente, e o mais rapidamente possível, a diferença de temperatura.

Monozona/ Bizona

O nível de conforto do lado do passageiro pode ser vinculado ao nível de conforto do lado do motorista (função monozona).

Encontra-se disponível na tela seguinte, que pode ser acessada a partir da tecla "OPÇÕES".



 Pressione esta tecla para ativar a função "MONO"; o respectivo estado aparece como "ON".

A função desativa-se automaticamente se o passageiro usar suas teclas de regulagem de temperatura (função bizona).

Ar-condicionado máximo

Esta função permite obter ar refrigerado com mais velocidade na cabine.

O sistema regula automaticamente a temperatura de referência no nível mais baixo, a difusão do ar para os ventiladores centrais e laterais, a saída de ar no máximo e ativa a renovação do ar ambiente.

 Pressione esta tecla para ativar a função; o respectivo indicador luminoso acende.

 Pressione novamente esta tecla para desativar a função e retornar às definições anteriores; o respectivo indicador luminoso apaga.

Ligar/ Desligar o ar-condicionado

O ar-condicionado foi concebido para funcionar eficazmente em todas as estações, com os vidros fechados.

Permite a você:

- diminuir a temperatura no verão,
- aumentar a eficácia do desembaçamento, acima dos 3°C, no inverno.

Funcionamento

 Pressione nesta tecla; o respectivo indicador luminoso acende.

 O ar-condicionado não funciona quando a regulagem da saída de ar está neutralizada.

Parada

 Pressione novamente nesta tecla; o respectivo indicador luminoso apaga.

A parada do ar-condicionado pode gerar inconvenientes (umidade, embaçamento).

Parada do sistema

 Pressione esta tecla; o respectivo indicador luminoso acende e todos os outros indicadores luminosos do sistema apagam.

Esta ação neutraliza todas as funções do sistema de ar-condicionado.

O conforto térmico deixa de ser gerenciado. Continua a ser perceptível um fluxo de ar devido ao deslocamento do veículo.

 Evite circular muito tempo com o sistema neutralizado — risco de embaçamento e degradação da qualidade do ar! Pressionar qualquer uma das teclas novamente reativa o sistema com os valores anteriores à neutralização.

Desembaçamento dianteiro



Ligar



- ☞ Pressione esta tecla para desembaçar mais rapidamente o para-brisas e os vidros laterais; o seu indicador acende.

O sistema gerencia automaticamente o ar-condicionado (de acordo com a versão), a saída de ar, a entrada de ar e distribui a ventilação de forma ideal para o para-brisas e os vidros laterais.

Desligar



- ☞ Para o interromper, pressione novamente esta tecla; o indicador apagará.

O sistema permite a modificação manual da saída de ar sem provocar a desativação automática do programa automático de visibilidade.

Desembaçamento do vidro traseiro

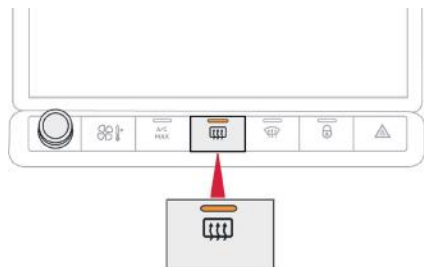

Ligar

- ☞ Pressione esta tecla para desembaçar o vidro traseiro.

A luz indicadora associada a esta tecla acende.

Desligar

O desembaçamento desliga-se automaticamente para evitar um consumo excessivo de corrente.

- ☞ É possível interromper a função de desembaçamento antes da desativação automática pressionando novamente a tecla.

A luz indicadora associada a esta tecla se apaga.

2 ☘ Desligue o desembaçamento do vidro traseiro quando considerar necessário, uma vez que um consumo mais reduzido de corrente permite uma diminuição do consumo de combustível.

i O desembaçamento do vidro traseiro só pode funcionar com o motor ligado.

Bancos dianteiros - Regulagens manuais

Banco composto por um assento, costas e um encosto de cabeça reguláveis para adaptar a posição de acordo com as melhores condições de condução e conforto.

Regulagem longitudinal

Eleve o comando e faça deslizar o banco para a frente ou para trás.

! Por motivos de segurança, as regulagens dos bancos deverão ser efetuadas, imperativamente com o veículo parado.



Regulagem em altura e em inclinação do encosto de cabeça

Detalhes na página seguinte.

Regulagem da inclinação das costas do banco

Acione o comando para trás para regular a inclinação das costas do banco.

Regulagem em altura do banco do condutor

Puxe o comando para cima para subir ou empurre-o para baixo para descer, quantas vezes forem necessárias para atingir a posição pretendida.

Regulagens complementares



Regulagem em altura e em inclinação do encosto de cabeça

- ☞ Para subir, puxe para cima.
- ☞ Para o retirar, pressione o pino **A** e puxe-o para cima.
- ☞ Para o colocar no lugar, coloque as hastas do encosto de cabeça nos orifícios encaixando bem no eixo das costas do banco.
- ☞ Para o fazer descer, pressione simultaneamente o pino **A** e o encosto de cabeça.
- ☞ Para o inclinar, incline a parte de baixo para a frente ou para trás.

i A regulagem está correta quando a parte superior do encosto de cabeça se encontra no nível da parte de cima da cabeça.

! Nunca conduza com os encostos de cabeça retirados; estes devem estar colocados e corretamente regulados.

Bancos traseiros

Banco com assento monobloco fixo e costas rebatíveis na parte esquerda (2/3) ou direita (1/3) para modular o espaço de carga da mala.

Rebatimento do encosto do banco



- ☞ Avance o banco dianteiro correspondente se necessário,
- ☞ Posicione o cinto de segurança entre o encosto de cabeça lateral e encosto de cabeça central para evitar o entalamento do mesmo durante a reposição das costas do banco na posição inicial,
- ☞ Coloque os encostos de cabeça **1** na posição inferior.
- ☞ Puxe para a frente o comando **2** para desbloquear as costas do banco **3**,
- ☞ Incline as costas do banco **3** sobre o assento.

Colocação do encosto do banco para a posição inicial



- ☞ Endireite as costas do banco **3** e bloqueie-as.
- ☞ Verifique que o indicador vermelho, situado no comando **2**, deixou de ser mostrado.
- ☞ Coloque o cinto de segurança na parte lateral das costas do banco.

! Durante a colocação das costas do banco na posição inicial verifique se os cintos de segurança não ficam entalados.

Colocação das costas do banco para a posição inicial

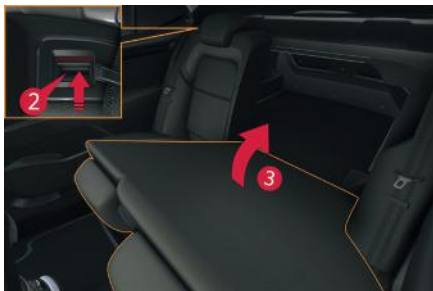

- ☞ Endireite as costas do banco **3** e bloqueie-as.
- ☞ Verifique que o indicador vermelho, situado no comando **2**, deixou de ser mostrado.
- ☞ Coloque o cinto de segurança na parte lateral das costas do banco.

! Durante a colocação das costas do banco na posição inicial verifique se os cintos de segurança não ficam entalados.

Encostos de cabeça traseiros



Possuem apenas uma posição de utilização (alta) e uma posição de arrumação (baixa). São igualmente desmontáveis.

Para retirar um encosto de cabeça:

- ☞ desbloqueie as costas do banco através do comando **2**, como descrito na página anterior.
- ☞ incline ligeiramente as costas do banco **3** para a frente.
- ☞ puxe o encosto de cabeça para cima até ao batente.
- ☞ em seguida, pressione o pino **A**.

! Nunca circule com os encostos de cabeça desmontados; estes devem encontrar-se nos seus devidos lugares e corretamente ajustados.

Ajuste do volante

2



- ☞ **Com o veículo parado**, puxe o comando para destravar o volante (posição **3**).
- ☞ Ajuste a altura e a profundidade (**2**) para adaptar a sua posição de condução.
- ☞ Empurre o comando para a posição **1** travar o volante.

! Por medida de segurança, estas manobras devem ser efetuadas, com o veículo parado.

Retrovisores

Retrovisores externos



Equipados cada um com um espelho regulável que permite a visualização da zona traseira lateral necessária para as situações de ultrapassagem ou de estacionamento. Os retrovisores podem ser rebatidos para estacionar em passagens estreitas.

Regulagem

- ☞ Coloque o comando **A** para a direita ou para a esquerda para selecionar o retrovisor correspondente.
- ☞ Desloque o comando **B** nas quatro direções para efetuar a regulagem.
- ☞ Desloque o comando **A** para a posição central .



i Em caso de necessidade, é possível rebater manualmente os espelhos retrovisores.

Rebatimento*

- ☞ Do exterior; trave o veículo através do telecomando ou da chave.
- ☞ Do interior; com a ignição ligada, puxe o comando **A** na posição central para trás.

i Se os retrovisores forem rebatidos com o comando **A**, estes não se abrem com o destravamento do veículo. Será necessário puxar novamente o comando **A**.

Abertura

- ☞ Do exterior; destranque o veículo através do telecomando ou da chave.
- ☞ Do interior; com a ignição ligada, puxe o comando **A** na posição central para trás.

! Os objetos observados estão na realidade mais perto do que parecem. Tenha esse fato em conta para avaliar corretamente a distância relativamente aos veículos que se encontram atrás.

Nunca rebater ou abrir manualmente os retrovisores rebatíveis eletricamente.

* Conforme versão ou país

Retrovisor interno

Espelho regulável que permite visualizar a zona traseira central.

Engloba um dispositivo antiofuscamento que escurece o espelho, para diminuir a perturbação do condutor no caso de feixes de luz dos veículos que seguem atrás, sol....

! Por medida de segurança, os retrovisores deverão ser regulados para reduzir "os pontos cegos".

Modelo dia/noite manual

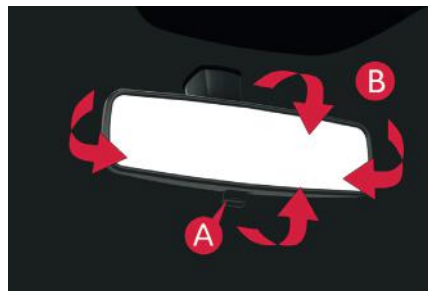

Regulagem

- ☞ Regule o retrovisor **B** para uma orientação do espelho na posição «dia»..

Posição dia/noite

- ☞ Puxe a alavanca **A** para passar para a posição antiofuscamento «noite»..
- ☞ Empurre a alavanca **A** para passar para a posição normal «dia».

Modelo dia/noite automático*

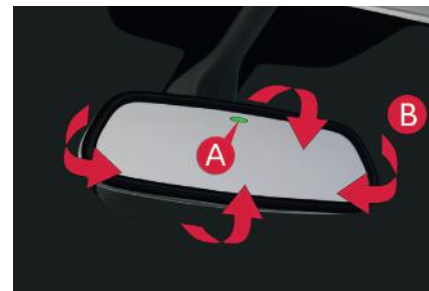

Regulagem

- ☞ Regule o retrovisor **B** para uma orientação do espelho na posição «dia»..

Graças a um sensor **A**, que mede a luminosidade proveniente da traseira do veículo, este sistema garante de forma automática e progressiva a passagem entre as utilizações de dia e de noite.

i Para garantir uma visibilidade ótima nas manobras, o retrovisor fica mais claro automaticamente quando a marcha a ré é engrenada.

* Conforme versão ou país

Chave com telecomando*

Sistema que permite a abertura ou o fechamento centralizado do veículo através da fechadura ou a distância. Este sistema assegura a localização e a partida do veículo, bem como uma proteção contra o roubo.

Abertura do veículo



Abertura da chave

- ☞ Pressione o botão para a abrir.

Destravamento total com o telecomando



- ☞ Pressione o cadeado aberto para destravar completamente o veículo.

Destravamento seletivo da mala



- ☞ Faça uma pressão longa no botão central do telecomando para destravar a mala. As portas permanecem travadas.

Se o destravamento seletivo da mala se encontrar neutralizado, uma pressão neste botão destrava também as portas.

Destravamento com a chave

- ☞ Rode a chave para a frente na fechadura da porta do condutor para destravar completamente o veículo.

O destravamento é assinalado pelo funcionamento intermitente rápido das luzes de mudança de direção durante cerca de dois segundos.

Ao mesmo tempo, conforme a versão do seu veículo, os retrovisores exteriores abrem-se.

Em caso de fraca luminosidade, o destravamento aciona também a iluminação de acolhimento no exterior e no interior (consulte o capítulo "Visibilidade").

* Conforme versão ou país

Fechar o veículo

Travamento simples com o telecomando



- ☞ Pressione o cadeado fechado para travar o veículo.

Travamento simples com a chave

- ☞ Rode a chave para trás, na fechadura da porta do lado do condutor, para travar o veículo.

O travamento é assinalado pelo acendimento fixo das luzes de mudança de direção durante cerca de dois segundos.

Ao mesmo tempo, conforme a versão, os retrovisores exteriores são recolhidos.

Em caso de fraca luminosidade, o travamento aciona, também, a iluminação de acompanhamento (ver capítulo "Visibilidade").

i Se uma das portas ou a mala estiverem abertas, o travamento centralizado não é efetuado; o veículo é travado e, em seguida, destravado, situação que se traduz por um ruído da trava elétrica.

Com o veículo travado, em caso de destravamento involuntário, o veículo trava-se automaticamente passados trinta segundos, exceto se uma porta ou a mala estiverem abertas.

Fechamento dos vidros com o telecomando



- ☞ Mantenha pressionado o cadeado fechado até o fechamento pretendido. O movimento dos vidros é interrompido assim que soltar o botão.

Fechamento dos vidros e do teto solar*

- ☞ Mantenha pressionado o cadeado fechado até o fechamento completo dos vidros. Os vidros param o fechamento quando você interromper a pressão, mas o teto solar fecha completamente.

! Durante o fechamento dos vidros com o telecomando, deverá assegurar que nada impede o seu fechamento correto. Se pretender deixar os vidros entreabertos, é necessário neutralizar a vigilância volumétrica do alarme.



3

Dobrar a chave

- ☞ Pressione previamente este botão para dobrar a chave.

! Se não pressionar o botão quando dobrar a chave, poderá danificar o mecanismo.

Localização do veículo



Esta função permite localizar o veículo a distância, em caso de fraca iluminação. O veículo deve estar travado.

- ☞ Pressionar o cadeado fechado do telecomando. Este fato implica o acendimento das luzes do teto, bem como o piscar dos indicadores de mudança de direção durante alguns segundos.

* Conforme versão ou país

Partida do veículo



- ☞ Inserir a chave na ignição.
O sistema reconhece o código de partida.
- ☞ Rodar a chave para a posição **3 (Partida)**.
- ☞ Assim que o motor ligar, soltar a chave.

Parada do veículo

- ☞ Imobilizar o veículo.
- ☞ Rodar a chave para a posição **1 (Stop)**.
- ☞ Retirar a chave do contato.

i Um objeto pesado (porta-chaves...), preso a chave, tornando-a pesada sobre o seu eixo no contato, poderá provocar um problema de funcionamento.

i Esquecimento da chave

Ao abrir a porta do condutor, é apresentada uma mensagem de alerta, acompanhada por um sinal sonoro, para o informar de que a chave permanece no contato na posição **1 (Stop)**.

Em caso de esquecimento da chave no contato na posição **2 (Contato)**, o corte de ignição ocorre automaticamente ao fim de uma hora.

Para ligar novamente a ignição, rode a chave para a posição **1 (Stop)** e, de seguida, novamente para a posição **2 (Contato)**.

i A tecnologia Flex Fuel do motor THP Flex elimina a necessidade de um sistema de partida a frio adicional (reservatório auxiliar de gasolina) através do aumento da pressão de injeção nesta fase de funcionamento do motor. Durante a partida a frio e se o veículo estiver abastecido com 100% de etanol, um ruído de funcionamento poderá ocorrer por até 3 minutos. Este ruído é normal ao sistema e não há a necessidade de preocupações.

Anomalia de funcionamento do telecomando

Em caso de problema de funcionamento do telecomando, já não poderá abrir, fechar ou localizar o seu veículo.

- ☞ Numa primeira fase, utilize a chave na fechadura para abrir ou fechar o veículo.
- ☞ Numa segunda fase, reinicialize o telecomando.



Reinicialização

- ☞ Desligue a ignição e retire a chave do contato.
- ☞ Pressione imediatamente o cadeado fechado durante alguns segundos.
- ☞ Coloque a chave na posição **2 (Contato)**.
- ☞ Desligue a ignição e retire a chave do contato.

O telecomando fica completamente operacional.

Substituição da pilha

Pilha ref.: CR2032/3 volts.

SERVICE

No caso de pilha gasta, é advertido através do acendimento desta luz indicadora, um sinal sonoro e uma mensagem na tela.

- ☞ Desencaixe a tampa da caixa com uma moeda no entalhe.
- ☞ Levante a tampa.
- ☞ Faça deslizar a pilha para fora do compartimento.
- ☞ Faça deslizar a nova pilha para o compartimento, respeitando o sentido de origem.
- ☞ Encaixe a tampa na caixa.

! Se o problema persistir, consulte rapidamente a rede CITROËN.

! Perda das chaves

Dirija-se a rede CITROËN com o Certificado de licenciamento do veículo e o seu documento de identidade e, se possível, a etiqueta com os códigos das chaves.

A rede CITROËN poderá solicitar o código chave e o código transponder para encomendar uma nova chave.

Telecomando

O telecomando de alta frequência é um sistema sensível; não manipular nos bolsos pois arrisca destravar o veículo inadvertidamente.

Evite manusear os botões do seu telecomando fora do alcance e da visão do veículo. Pode torná-lo inoperante. Seria então necessário proceder a uma nova reinitialização.

O telecomando não funciona quando a chave está inserida no contato, mesmo com a ignição desligada, exceto para a reinitialização.

Fechar o veículo

Circular com as portas travadas pode dificultar o acesso dos socorros ao habitáculo em caso de emergência.

Por medida de segurança (crianças a bordo), retire a chave do contato quando sair do veículo mesmo que seja por pouco tempo.

Proteção anti-roubo

Não faça nenhuma modificação no sistema anti-partida eletrônico, isso pode ocasionar maus funcionamentos.

Durante a compra de um veículo usado

Solicite a verificação de todas as chaves em sua posse pela rede CITROËN para ter a certeza de que as mesmas são as únicas que permitem o acesso e a partida do seu veículo.



Não jogar no lixo as pilhas do telecomando pois elas contêm metais nocivos para o meio ambiente. Entregue-as num ponto de coleta homologado.



0022-13-5364



(01)07898949603559

"Este equipamento opera em caráter secundário, isto é, não tem direito a proteção contra interferência prejudicial, mesmo de estações do mesmo tipo, e não pode causar interferência a sistemas operando em caráter primário."



Este produto está homologado pela ANATEL, de acordo com os procedimentos regulamentados pela Resolução 242/2000, e atende aos requisitos técnicos aplicados..

Sistema "Acesso e partida mãos livres - Keyless"*



Sistema que permite a abertura, o fechamento e o partida do veículo mantendo a chave eletrônica consigo.

Pode ser também utilizada como telecomando, consulte o capítulo "Telecomando".

Para partida do veículo, consulte a seção "Condução" - página 122.

Abertura do veículo



- Com a chave eletrônica na zona definida **A**, passe a mão por trás do puxador da porta do condutor para destravar o veículo e, em seguida, puxe o puxador para abrir a porta. Os demais passageiros podem também abrir as portas, desde que a chave eletrônica se encontre na zona definida.

i O destravamento é assinalado pelo acendimento intermitente rápido das luzes de mudança de direção durante cerca de dois segundos. Ao mesmo tempo, os retrovisores externos se abrem*.

i Por razões de segurança ou roubos, nunca deixe a chave dentro do veículo mesmo quando você estiver perto dele. Recomenda-se manter a chave com você (no bolso, na bolsa, etc.).

3

* Conforme versão ou país

Fechamento do veículo*

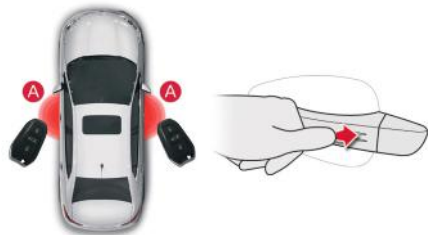

☞ Com a chave na zona definida **A**, pressione com o dedo no puxador da porta do condutor (na região marcada) para travar o veículo.

Mantenha a pressão até ao fechamento completo dos vidros.

Fechamento dos vidros e do teto solar*

☞ Mantenha a pressão na zona definida até o fechamento completo dos vidros. Os vidros param o fechamento quando você interromper a pressão, mas o teto solar fecha completamente.

i O travamento é assinalado pelo acendimento fixo das luzes de mudança de direção durante cerca de dois segundos. Ao mesmo tempo os retrovisores exteriores rebatem-se*.

! Assegure-se de que ninguém impede o fechamento correto dos vidros. Tenha atenção as crianças durante às manobras dos vidros.

i Se uma das portas ou a mala estiverem abertas ou se uma chave do sistema Acesso e partida mãos livres - Keyless for deixada no interior do veículo, o travamento centralizado não é efetuado. Com o veículo travado, em caso de destravamento involuntário, o veículo destrava-se automaticamente passados trinta segundos, exceto se uma porta estiver aberta.

! Por medidas de segurança (crianças a bordo), nunca abandone o veículo sem a sua chave do sistema Acesso e partida mãos livres - Keyless, mesmo que seja por um curto período de tempo. Tenha cuidado com os roubos quando a chave do sistema Acesso e partida mãos livres - Keyless se encontrar na zona definida com o seu veículo destravado.

i Para preservar a vida útil da bateria da chave eletrônica, a função "mãos livres" é colocada em modo de hibernação após 21 dias de não utilização. Para restaurar esse recurso, você deve pressionar um botão no controle remoto ou ligar o motor com a chave eletrônica no leitor.

* Conforme versão ou país

Procedimento de emergência

Abertura-fechamento de emergência com a chave integrada



A chave integrada serve para travar ou destravar o veículo quando a chave eletrônica não funciona:

- desgaste da pilha, bateria do veículo descarregada ou desligada, ...
 - veículo numa zona de fortes campos eletromagnéticos.
- ☞ Mantenha o botão 1 puxado, para extrair a chave integrada 2.



Destravamento

- ☞ Rode a chave para a frente do veículo para destravar o veículo.



Travamento

- ☞ Rode a chave para a parte de trás do veículo para travar totalmente o veículo.

3

Avaria - reinicialização do telecomando

Após ter desligado a bateria, substituição de pilha ou em caso de mau funcionamento do telecomando, já não poderá abrir, fechar ou localizar o seu veículo.



- ☞ Coloque a chave mecânica (integrada no telecomando) na fechadura para abrir o veículo (1).
- ☞ Insira a chave eletrônica no leitor (2).
- ☞ Ligue a ignição através do botão **START/ STOP** (3).

A chave eletrônica fica novamente operacional. Se o problema persistir, consulte rapidamente a rede CITROËN.

Substituição da pilha da chave eletrônica



Pilha ref.: CR2032/3 volts.

Esta pilha sobresselente está disponível na rede CITROËN.

SERVICE É apresentada uma mensagem no painel de instrumentos, quando for necessária a substituição da pilha.

- ☞ Desencaixe a tampa da caixa com uma pequena chave de fenda ao nível do entalhe.
- ☞ Eleve a tampa.
- ☞ Faça deslizar a pilha gasta para fora do compartimento.
- ☞ Instale a nova pilha no compartimento, respeitando o sentido de origem.
- ☞ Encaixe a tampa na caixa.



i Este produto está homologado pela ANATEL, de acordo com os procedimentos regulamentados pela Resolução 242/2000, e atende aos requisitos técnicos aplicados..



Perda da chave eletrônica

Dirija-se a rede CITROËN com o documento de licenciamento do veículo, sua identidade e, se possível, a etiqueta com o código das chaves. A rede CITROËN poderá procurar o código chave e o código do transponder para encomendar uma nova chave.

Chave eletrônica

A chave eletrônica de alta frequência é um sistema sensível; não o manipular nos bolsos pois arrisca-se a destravar o veículo inadvertidamente.

Evite manusear os botões da sua chave eletrônica fora do alcance e da zona de visão do veículo. Pode torná-lo inoperante. Seria então necessário proceder a uma nova reinicialização.

O telecomando não funciona enquanto a chave eletrônica se encontrar no leitor ou quando a ignição estiver ligada.

Fechar o veículo

Colocar o veículo em movimento com as portas travadas pode dificultar o acesso dos serviços de emergência ao habitáculo em caso de emergência. Por medida de segurança (crianças a bordo), pegue na chave do Acesso e partida mãos livres - Keyless quando sair do veículo mesmo que seja por pouco tempo.

Perturbações elétricas

A chave do Acesso e partida mãos livres - Keyless pode não funcionar se estiver próxima de um aparelho eletrônico: telefone, computador portátil, campos magnéticos intensos...

Proteção antirroubo

Não faça nenhuma modificação no sistema antipartida eletrônico, isso pode ocasionar problemas de funcionamento.

Não se esqueça de virar o volante para bloquear a coluna de direção.

Durante a compra de um veículo usado

Solicite a verificação do emparelhamento de todas as chaves que se encontram em sua posse pela rede CITROËN para garantir que apenas as suas chaves permitem o acesso e a partida do seu veículo.



Não jogar no lixo as pilhas do telecomando pois elas contêm metais nocivos para o meio ambiente. Entregue-as num ponto de coleta homologado.

Comando de travamento centralizado

Este comando permite travar ou destravar em simultâneo as portas e a mala a partir do interior do veículo.



i Se uma das portas ou a mala estiver aberta, o travamento centralizado a partir do interior não se efetuará.

Travamento

☞ Pressione este botão para travar o veículo. A luz indicadora vermelha do botão acende.

Destravamento

☞ Pressione novamente este botão para destravar o veículo. A luz indicadora vermelha do botão apaga.

i Se o veículo estiver travado a partir do exterior, este botão fica inoperante.

☞ Nesse caso, utilize o telecomando ou a chave para destravar o veículo ou puxe um comando interior de porta para abrir uma porta.

Travamento automático

Esta função permite travar automaticamente e simultaneamente as portas e a mala com o veículo em movimento, assim que a velocidade do veículo ultrapassar os 10 km/h.

Funcionamento

Se uma das portas ou a mala estiver aberta, o travamento centralizado automático não se efetua.



É emitido um sinal de ressalto, acompanhado pelo acendimento deste indicador no painel de instrumentos, por um sinal sonoro e pela visualização de uma mensagem de alerta.

A pressão no comando de travamento centralizado permite destravar o veículo. Acima dos 10 km/h, este destravamento é temporário.

Ativação/Neutralização



Pode ativar ou neutralizar esta função de forma permanente.

- Com a ignição ligada, pressione este botão até o acionamento do sinal sonoro e apresentação da mensagem de confirmação.

O estado da função permanece na memória quando a ignição é desligada.

! Em caso de colisão violenta com acionamento de um airbag, as portas do veículo se destravam automaticamente para permitir a saída dos ocupantes e o acesso dos serviços de emergência.

Comando de emergência

Dispositivo que permite travar e destravar mecanicamente as portas em caso de problema de funcionamento do sistema de travamento centralizado ou de avaria da bateria.

Travamento da porta do condutor

- Insira a chave na fechadura da porta e, em seguida, rode-a para trás.
- Poderá, também, aplicar o procedimento descrito para as portas do passageiro.

Destravamento da porta do condutor

- Insira a chave na fechadura da porta e, em seguida, rode-a para a frente.



Travamento das portas dos passageiros dianteiro e traseiro

- Abra as portas.
- Nas portas traseiras, verifique que a segurança para crianças não se encontra ativada (ver capítulo "Segurança para crianças").
- Retire o obturador preto, situado na porta, com auxílio da chave.
- Insira a chave sem forçar na cavidade e, em seguida, sem rodar, desloque lateralmente o trinco para o interior da porta.
- Retire a chave e instale novamente o obturador.
- Feche as portas e verifique o travamento correto do veículo a partir do exterior.

Destravamento das portas dos passageiros dianteiros e traseiros

- Puxe o comando interior de abertura da porta.

Alarme*



Sistema de proteção e de dissuasão contra o roubo e a intrusão. O alarme assegura os seguintes tipos de vigilância:

- Vigilância perimétrica

O sistema controla a abertura do veículo. O alarme dispara se alguém tentar abrir uma porta, o porta-malas, o capô...

- Vigilância volumétrica

O sistema controla a variação de volume no habitáculo. O alarme dispara se alguém quebrar um vidro, entrar no habitáculo ou se movimentar no interior do veículo.

! Função de autoproteção

O sistema controla a neutralização dos seus componentes. O alarme dispara se a bateria, o comando central ou os fios da sirene forem desligados ou sofrerem danos.

Para realizar qualquer intervenção no sistema de alarme, consultar a rede de concessionárias CITROËN.

Fechamento do veículo com sistema de alarme total

Ativação

☞ Desligue a ignição e saia do veículo.



☞ Pressione o botão de travamento do telecomando.



O sistema de vigilância está ativo; a luz indicadora do botão funciona de forma intermitente a cada segundo.

Após pressionar o botão de travamento do telecomando, a vigilância perimétrica é ativada após um intervalo de 5 segundos e a vigilância volumétrica, após um intervalo de 45 segundos. Se uma tranca (porta, porta-malas...) estiver mal fechada, o veículo não será travado, mas a vigilância perimétrica ativa-se após um intervalo de 45 segundos ao mesmo tempo que a vigilância volumétrica.

Neutralização



☞ Pressione o botão de destravamento do telecomando.



O sistema de alarme é neutralizado: a luz indicadora do botão apaga.

* Conforme versão ou país

Fechamento do veículo apenas com a vigilância perimétrica

Neutralize a vigilância volumétrica para evitar a ativação involuntária do alarme em determinados casos, tais como:

- deixar um animal no veículo,
- deixar um vidro entreaberto,
- lavar o veículo,

Neutralização da vigilância volumétrica



- ☞ Desligue a ignição.
- ☞ Nos dez segundos seguintes, pressione o botão até o acendimento fixo da luz indicadora.



- ☞ Saia do veículo.
- ☞ Pressione imediatamente o botão de travamento do telecomando.

Apenas a vigilância perimétrica é ativada; a luz indicadora do botão funciona de forma intermitente a cada segundo.



Esta neutralização deve ser efetuada sempre que a ignição for desligada.

Reativação da vigilância volumétrica



- ☞ Pressione o botão de destravamento do telecomando para neutralizar a vigilância perimétrica.



- ☞ Pressione o botão de travamento do telecomando para ativar o conjunto de vigilâncias.



- A luz indicadora do botão funciona novamente de forma intermitente a cada segundo.

Acionamento do alarme

É indicado pelo acionamento da buzina e a intermitência das luzes de mudança de direção durante trinta segundos.

As funções de vigilância permanecem ativadas até a décima primeira ativação consecutiva do alarme.



- Ao destravar o veículo com o telecomando, a intermitência rápida da luz indicadora do botão informa que o alarme foi ativado durante a sua ausência. Ao ligar a ignição, essa luz para imediatamente.

Avaria do telecomando

Para desativar as funções de vigilância:

- ☞ Destrave o veículo com a chave na fechadura da porta do condutor.
- ☞ Abra a porta; o alarme entra em funcionamento.
- ☞ Ligue a ignição; o alarme para. A luz indicadora do botão apaga-se.

Fechamento do veículo sem ativar o alarme

- ☞ Desative o alarme volumétrico na função "Personalização - Configuração" na tela multifunções.

Problema de funcionamento

Ao ligar a ignição, o acendimento fixo da luz indicadora do botão indica um problema de funcionamento do sistema.

Mandar verificar por parte da rede de concessionárias CITROËN.

Ativação automática*

2 minutos após o fechamento da última porta ou do porta-malas, o sistema ativa-se automaticamente:

- ☞ Para evitar que o alarme entre em funcionamento ao entrar no veículo, pressione previamente o botão de destravamento do telecomando.

* Conforme versão ou país

Portas

Abertura



A partir do exterior

- ☞ Após o destravamento total do veículo com o telecomando ou com a chave, puxe a pega da porta.



Do interior

- ☞ Puxe o comando interior de abertura de uma porta; esta ação destrava completamente o veículo.

Fechamento

Quando uma porta está mal fechada:



- **motor em funcionamento**, a luz indicadora acende-se, acompanhada por uma mensagem de alerta durante alguns segundos,
- **veículo em movimento** (velocidade superior a 10 km/h), a luz indicadora acende-se, acompanhada por um sinal sonoro e por uma mensagem de alerta durante alguns segundos.

Porta-malas

Destravamento e abertura da tampa do porta-malas com o telecomando



- ☞ Uma pressão longa no botão central do telecomando (1), destrava a tampa do porta-malas, que fica entreaberta. Eleve a tampa do porta-malas pela região (2),

Abertura do porta-malas a partir do interior



- ☞ Uma pressão longa no botão de abertura do porta-malas (1), situado a esquerda do painel de bordo, destrava a tampa do porta-malas, que fica entreaberta. Eleve a tampa do porta-malas pela região (2),

Efetue a abertura do porta-malas somente com o veículo parado.

Abertura

- ☞ Levante a tampa do porta-malas pela região (2).

i Para uma melhor proteção antirroubo do estepe, em caso de acesso ao interior do veículo sem a utilização do telecomando da chave ou da fechadura da porta, a abertura da tampa do porta-malas estará bloqueada.

A tampa do porta-malas só poderá ser aberta após um destravamento do veículo via telecomando da chave.

Caso o veículo tenha sido travado pelo telecomando da chave e for aberto através da fechadura da porta, o destravamento da tampa do porta-malas só acontecerá após colocar a chave na posição contato (luzes do painel de instrumentos acesas).

Fechamento

- ☞ Baixe a tampa do porta-malas através da pega interior e depois utilize uma das zonas centrais indicadas para completar o fechamento.



Quando o porta-malas se encontrar mal fechado:



- **com o motor em funcionamento**, este indicador acende, acompanhado pela apresentação de uma mensagem de alerta durante alguns segundos,
- **com o veículo em movimento** (velocidade superior a 10 km/h), este indicador acende, acompanhado por um sinal sonoro e pela apresentação de uma mensagem de alerta durante alguns segundos.

Comando de emergência

Dispositivo para destravar mecanicamente o porta-malas em caso de mau funcionamento do travamento centralizado.



Destravamento

- ☞ Rebater os bancos traseiros para acessar a fechadura pelo interior do porta-malas.
- ☞ Introduzir uma pequena chave de fendas no orifício **A** da fechadura para destravar o porta-malas.

Elevadores dos vidros elétricos

Equipados com um sistema de proteção em caso de esmagamento e de um sistema de neutralização em caso de utilização incorreta dos comandos atrás.



1. Comando do elevador do vidro elétrico do condutor.
2. Comando do elevador do vidro elétrico do passageiro.
3. Comando do elevador do vidro elétrico traseiro direito.
4. Comando do elevador do vidro elétrico traseiro esquerdo.
5. Neutralização dos comandos dos elevadores dos vidros traseiros.

Elevadores dos vidros elétricos sequenciais



Estão disponíveis duas possibilidades::

- **modo manual**
 - ☞ Pressionar o comando ou puxá-lo, sem ultrapassar o ponto de resistência. O vidro para quando se solta o comando.
- **modo automático**
 - ☞ Pressionar o comando ou puxá-lo, para além do ponto de resistência. O vidro abre-se ou fecha-se completamente quando se solta o comando.
 - ☞ Um novo impulso para o movimento do vidro.

i Os comandos dos elevadores dos vidros estão sempre operacionais durante cerca de 45 segundos após desligar a ignição ou até ao travamento do veículo após a abertura de uma porta. Em caso de impossibilidade de manobrar o vidro do lado do passageiro a partir do comando da porta do condutor, efetue a operação a partir da porta do passageiro e inversamente.

i Para evitar a deterioração dos motores dos elevadores dos vidros, após cerca de dez movimentos consecutivos de abertura/fechamento completos do vidro, desencadeia uma proteção para autorizar apenas o fechamento do vidro. Uma vez fechado, os comandos estarão novamente disponíveis após cerca de 40 minutos.

Antiesmagamento

Quando o vidro sobe e se encontrar um obstáculo, para e desce parcialmente.

i Em caso de fechamento impossível do vidro (por exemplo, em caso de gelo), assim que o vidro descer:

- ☞ pressione e mantenha o comando até a abertura completa,
- ☞ puxe logo de seguida e mantenha até o fechamento,
- ☞ mantenha o comando durante cerca de um segundo após o fechamento.

Durante estas operações, a função antiesmagamento permanece não operacional.

Reinicialização

Em caso de ausência de movimento automático de um vidro na subida, é necessário reinicializar o respectivo funcionamento:

- ☞ puxe o comando até a parada do vidro,
- ☞ solte o comando e puxe-o novamente até o fechamento completo,
- ☞ mantenha o comando durante cerca de um segundo após o fechamento,
- ☞ pressione o comando para fazer descer automaticamente o vidro até a posição inferior,
- ☞ quando o vidro estiver numa posição inferior, pressione novamente o comando durante cerca de um segundo.

Durante estas operações, a função anti-esmagamento permanece não operacional.

Neutralização dos comandos dos elevadores dos vidros traseiros



- ☞ Por uma questão de segurança das crianças, pressionar o comando 5 para neutralizar os comandos dos elevadores dos vidros traseiros, independentemente da respectiva posição.

Luz indicadora acesa, os comandos traseiros estão neutralizados.

Luz indicadora apagada, os comandos traseiros estão ativados.



Retire sistematicamente a chave da ignição quando sair do veículo, mesmo que seja por pouco tempo.

Em caso de esmagamento durante o manuseio dos elevadores de vidros, é necessário inverter o movimento do vidro. Para isso, pressione o respectivo comando.

Quando o condutor aciona o comando do elevador de vidros do passageiro, o condutor deve certificar-se de que nada impede o fechamento correto dos vidros.

O condutor deve certificar-se de que os passageiros utilizam corretamente os elevadores dos vidros.

Tenha atenção com as crianças durante a utilização dos vidros.

Teto Solar*

Dispõe de um sistema de abertura e basculamento, com comando localizado no console superior central.

Funcionamento



Teto solar fechado

Para entreabrir o teto:

- ☞ Pressione o comando **B** sem ultrapassar o ponto de resistência: O basculamento para quando o comando for liberado.
- ☞ Pressione o comando **B** ultrapassando o ponto de resistência: o teto bascula completamente.

Para abrir o teto:

- ☞ Pressione o comando **A** sem ultrapassar o ponto de resistência: a abertura para quando o comando for liberado.
- ☞ Pressione o comando **A** ultrapassando o ponto de resistência: o teto abre completamente.

Teto solar aberto

Para fechar o teto:

- ☞ Pressione o comando **B** sem ultrapassar o ponto de resistência: O fechamento para quando o comando for liberado.
- ☞ Pressione o comando **B** ultrapassando o ponto de resistência: o teto fecha completamente.

Teto solar entreaberto

Para fechar o teto:

- ☞ Pressione o comando **A** sem ultrapassar o ponto de resistência: O fechamento para quando o comando for liberado.
- ☞ Pressione o comando **A** ultrapassando o ponto de resistência: o teto fecha completamente.

Antiesmagamento

Quando o vidro do teto solar se depara com um obstáculo durante o seu fechamento, para e volta a abrir parcialmente.

3

! Este dispositivo é desativado em velocidades acima de 80 km/h.

* Conforme versão ou país

Reinicialização

Após um desligamento da bateria ou em caso de mau funcionamento, deve ser reinicializado a função antiesmagamento.

- ☞ Pressione o botão **B** até o completo basculamento do teto solar ,
- ☞ Pressione novamente o botão **B** e mantenha pressionado por pelo menos 2 segundos.

Durante estas operações, a função antiesmagamento permanece inativa.

! Sempre remova a chave de ignição ao sair do veículo, mesmo por um curto período de tempo.

Em caso de esmagamento durante o manuseamento do teto solar, é necessário inverter o movimento do teto. Para fazer isso, pressione o comando em questão.

Quando o condutor aciona o controle do teto, deve garantir que nada impede o correto fechamento.

O condutor deve assegurar que o passageiro utiliza corretamente o teto solar.

Preste atenção às crianças ao manobrar o teto.

Tampa de ocultação

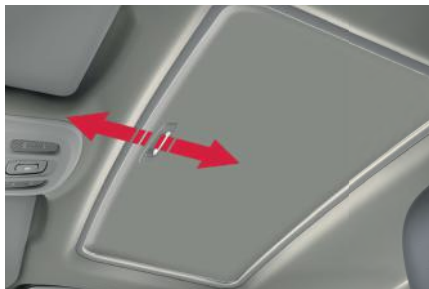

O teto solar está equipado com uma cortina de ocultação manual.

Ela pode ser aberta ou fechada puxando a pega para a frente ou para trás.

Ela abre automaticamente, impulsionado pelo deslizamento do teto solar, mas deve ser fechada manualmente.

Reservatório de combustível

Capacidade do reservatório: cerca de 60 L.

Nível mínimo de combustível



Quando é atingido o nível mínimo do reservatório, este indicador acende-se no painel de instrumento, acompanhado por um sinal sonoro e pela apresentação de uma mensagem de alerta. Durante o primeiro acendimento, restam **cerca de 6 litros** de combustível.

Enquanto não for efetuada uma reposição suficiente do nível de combustível, este indicador é apresentado sempre que ligar a ignição, acompanhado pelo sinal sonoro e pela mensagem de alerta. Com o veículo em movimento, este sinal sonoro e a visualização desta mensagem de alerta são repetidos com um intervalo cada vez menor, a medida que o nível diminui até 0.

Reponha, imperativamente, o nível de combustível para evitar que o veículo fique parado.



No caso de abastecer combustível que não seja adequado a motorização do seu veículo, é indispensável drenar o reservatório antes de colocar o motor em funcionamento.

Enchimento

Os complementos de combustível deverão ser superiores a 10 litros para serem levados em consideração pela sonda de combustível.

A abertura da tampa poderá dar origem a um ruído de aspiração de ar. Esta depressão, totalmente normal, é provocada pela estanqueidade do circuito de combustível.

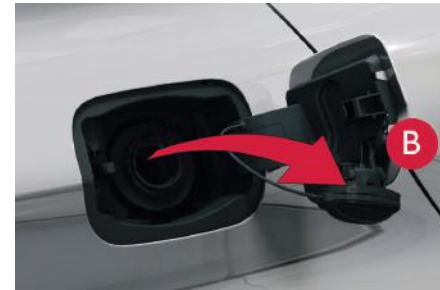

- ☞ Pressione o comando **A** até a abertura automática da tampa. Após desligar a ignição, este comando fica ativo durante alguns minutos. Se necessário, ligue novamente a ignição para o reativar.
- ☞ Identifique a bomba correspondente ao combustível de acordo com a motorização do seu veículo.

Ao abastecer o reservatório, não insista após o terceiro corte da pistola, uma vez que poderá provocar problemas de funcionamento no seu veículo.

- ☞ Abra a tampa rodando-a 1/4 de volta para a esquerda.
- ☞ Retire a tampa e coloque-o no respectivo suporte **B** (na portinhola).
- ☞ Prossiga até a pistola chegar ao batente, antes de a acionar para encher o reservatório (risco de salpicos).
- ☞ Mantenha-a nessa posição durante toda a operação de enchimento.
- ☞ Coloque novamente a tampa no respectivo local e feche-a rodando 1/4 de volta para a direita.
- ☞ Empurre a tampa de combustível para a fechar.

3

Motores Flex

Os motores desse veículo foram desenvolvidos para utilizar todos os tipos de gasolina sem chumbo (tipo C), etanol (álcool etílico hidratado) ou a mistura de ambos em qualquer proporção à venda nos postos de combustíveis do Brasil que atendam as normas vigentes de qualidade.

O sistema de injeção eletrônica regula automaticamente, através de sensores, o funcionamento do motor em função da mistura de combustível utilizado. É recomendável um abastecimento mínimo de 10 litros, para que o sistema reconheça adequadamente o combustível utilizado.

! Quando a temperatura ambiente externa for inferior a +5°C, não recomendamos a utilização de 100% etanol (sem mistura com qualquer tipo de gasolina). No caso de utilização de 100% de etanol em temperaturas inferiores a +5°C, o veículo deverá ser utilizado por um período de 10-15 minutos e/ou 05 quilômetros percorridos, sem desligar o motor, para que se atinja a temperatura normal de funcionamento.

Motores Flex - Abastecimento

Com o objetivo de garantir o perfeito funcionamento do seu veículo, o sistema de injeção FLEX FUEL precisa reconhecer o combustível que está no tanque (Etanol, Gasolina ou a mistura de ambos em qualquer proporção), principalmente na troca do combustível predominante (de etanol para gasolina ou vice-versa).

Para que isto ocorra, algumas recomendações devem ser seguidas:

- ☞ Realizar o abastecimento sempre com o motor desligado;
- ☞ Realizar os abastecimentos com o motor aquecido. Caso o motor esteja frio, utilizar o veículo por 5 minutos antes de abastecer;
- ☞ Após o abastecimento, recomenda-se uma rodagem de 10 minutos ou 5 quilômetros (sem acelerações e desacelerações bruscas), para concluir o reconhecimento do novo combustível pelo sistema de injeção FLEX FUEL;
- ☞ Ao ligar o veículo após o abastecimento, evite desligar o motor logo em seguida;

Qualidade do combustível utilizado pelos motores

Os motores são projetados para um funcionamento otimizado de desempenho, conforto na condução e um menor consumo, com o uso de gasolina de maior octanagem. Por isso, recomendamos a utilização de gasolina de alta octanagem (Tipo Premium), que atenda as especificações da ANP (Agência Nacional de Petróleo)



Comandos de iluminação*

Dispositivo de seleção e comando das luzes dianteiras e traseiras que garantem a iluminação do veículo.

Iluminação principal

As diferentes luzes dianteiras e traseiras do veículo foram concebidas para adaptar progressivamente a visibilidade do condutor em função das condições climáticas:

- luzes de posição, para ser visto,
- Faróis baixos para ver sem ofuscar os outros condutores,
- Faróis altos para ver bem em caso de estrada livre,

i Em condições climáticas de baixa temperatura e alta umidade ou após chuva forte ou lavagem, a superfície interna das lentes dos faróis ou das lanternas traseiras podem formar condensação (embaçar). Trata-se de um fenômeno natural relativo à diferença de temperatura e umidade interior e exterior do faról/lanterna. Esse fenômeno não é indicativo de anomalia ou mau funcionamento e não compromete o funcionamento dos dispositivos de iluminação e sinalização. A condensação desaparece em condições normais de uso do veículo.

Iluminação adicional

São propostas outras possibilidades de iluminação para responder às condições particulares de condução:

- luzes de neblina traseiras,
- Faróis de neblina dianteiras,
- luzes direcionais para ver melhor nas curvas.
- luzes diurnas para ser melhor visto de dia.
- luzes de acompanhamento e recepção para acesso ao veículo,
- luzes de estacionamento para uma delimitação lateral do veículo.

Programações

Existe a possibilidade de parametrizar determinadas funções:

- luzes diurnas,
- iluminação automática,
- iluminação de acompanhamento,

4

* Conforme versão ou país

Luzes diurnas*

Iluminação durante o dia, obrigatória em determinados países, que se ativa automaticamente durante a partida do motor, permitindo uma melhor visibilidade do veículo para os outros condutores.

Esta função é assegurada:

- para os países onde a regulamentação se impõe:
pelo acendimento das faróis baixos associadas ao acendimento das luzes de posição e das luzes da placa; esta função não pode ser neutralizada no menu de configuração do veículo.
- para os outros países de comercialização:
pelo acendimento das luzes dedicadas associado ao acendimento das luzes de posição e das luzes da placa; esta função pode ser ativada ou neutralizada através do menu de configuração do veículo.

O comando de iluminação deverá ser colocado na posição "0" ou "AUTO" (modo diurno).

O posto de condução (tela multifunções, fachada do ar condicionado, etc.) não se acende, exceto durante a passagem para o modo noturno, acendimento manual ou automático das luzes.

* Conforme versão ou país



Modelo sem iluminação AUTO



Modelo com iluminação AUTO*



Comandos manuais

Os comandos de iluminação são efetuados diretamente pelo condutor através do anel **A** no comando **B**.

A. Anel de seleção do modo de iluminação principal: rodar o anel para colocar o símbolo pretendido em frente à marca.

0 Faróis apagados + Luzes diurnas acesas.

AUTO Acendimento automático das luzes.

Luzes de posição (Luzes de LEDs).

Faróis baixos e altos + Luzes de LEDs.

B. Comando de inversão das luzes: puxe-o para si para alterar o acendimento das faróis baixos/faróis altos.

Com as luzes desligadas ou com as luzes de posição, o condutor pode ligar diretamente os faróis altos ("sinal de luzes") mantendo o comando puxado.

Visualizações

A iluminação da luz indicadora correspondente no painel de instrumentos confirma a aplicação do modo de iluminação selecionado.

Modelo com luzes de neblina dianteiras e traseiras*

C. Anel de seleção das luzes de neblina.
Funcionam com os faróis baixos e altos.



Luzes de neblina dianteiras e traseiras

Efetue uma impulsão, rodando o anel **C**:

- ☞ para a frente, uma 1ª vez para acender as luzes de neblina dianteiras,
- ☞ para a frente uma 2ª vez para acender as luzes de neblina traseiras,
- ☞ para trás, uma 1ª vez para apagar as luzes de neblina traseiras,
- ☞ para trás uma 2ª vez para apagar as luzes de neblina dianteiras.

Durante um corte automático das luzes (com o modelo AUTO) ou de um corte manual dos faróis baixos, as luzes de neblina e as luzes de posição permanecerão acesas.

- ☞ Rode o anel para trás para apagar as luzes de neblina, as luzes de posição apagarão igualmente.



Em tempo claro ou de chuva, tanto de dia como de noite, é proibido ligar as luzes de neblina dianteiras e traseiras. Nestas situações, a potência destas luzes poderia perturbar os outros condutores. Só devem ser ligadas apenas com neblina ou queda de neve. Nestas condições climáticas, deverá acender as luzes de neblina e os faróis baixos manualmente, uma vez que o sensor de luminosidade pode detectar luz suficiente.

Não se esqueça de apagar as luzes de neblina dianteiras e traseiras quando estas deixarem de ser necessárias.

4

* Conforme versão ou país

i Extinção das luzes ao desligar a ignição

Ao desligar a ignição, todas as luzes apagam-se instantaneamente, exceto as faróis baixos no caso de iluminação de acompanhamento automática ativada.

Acendimento das luzes após desligar a ignição

Para ativar novamente o comando de iluminação, rode o anel **A** para a posição **"0"** - luzes apagadas e, em seguida, para a posição que preferir.

Ao abrir a porta do condutor, um sinal sonoro temporário indica que algumas luzes ainda se encontram acesas.

Estas apagarão automaticamente após um determinado espaço de tempo que depende do estado de carga da bateria (entrada no modo de economia de energia).

Iluminação de acompanhamento manual



Manutenção temporária da iluminação dos faróis baixos, após desligar a ignição do veículo, que facilita a saída do condutor em caso de fraca luminosidade.

Colocação em serviço

- ☞ Com a ignição desligada, efetuar um "sinal de luzes" com o comando de iluminação.
- ☞ Um novo "sinal de luzes" desliga a função.

Parada

A iluminação de acompanhamento manual desliga automaticamente passado um determinado tempo.

Luz de acompanhamento automática*

Quando a função de acendimento automático das luzes estiver ativada, em caso de fraca luminosidade, as faróis baixos acendem-se automaticamente ao desligar a ignição.

Programação



- ☞ No menu **Condução/Veículo**, selecione o separador **"Parâmetros do veículo"**, depois **"Faróis"** e ative/desative **"Iluminação de acompanhamento"**.



Em condições de neblina ou neve, o sensor de luminosidade pode detectar uma luz suficiente. As luzes não serão então acesas automaticamente.

Não tape o sensor de luminosidade, acoplado ao sensor de chuva e situado no meio do para-brisa, por trás do retrovisor interior; as funções associadas deixariam de ser comandadas.

* Conforme versão ou país

Acendimento automático dos faróis*



Através de um sensor de luminosidade, em caso de detecção de uma luminosidade externa fraca, as luzes da placa, de posição e faróis baixos, acendem automaticamente, sem ação do condutor. Podem acender em caso de detecção de chuva, em simultâneo com o funcionamento automático dos limpavidros dianteiros.

Assim que a luminosidade se tornar suficiente ou após a parada dos limpavidros, as luzes apagam-se automaticamente.

* Conforme versão ou país

Acionamento

- ☞ Rode o anel para a posição "AUTO". A ativação da função é acompanhada pela apresentação de uma mensagem na tela.

Parada

- ☞ Rode o anel para outra posição. A neutralização da função é acompanhada pela apresentação de uma mensagem na tela.

Anomalia de funcionamento

SERVICE Em caso de problema de funcionamento do sensor de luminosidade, as luzes acendem, este indicador acende no painel de instrumentos e/ou é apresentada uma mensagem na tela, acompanhada por um sinal sonoro. Consulte a rede CITROËN.

Regulagem da altura dos faróis

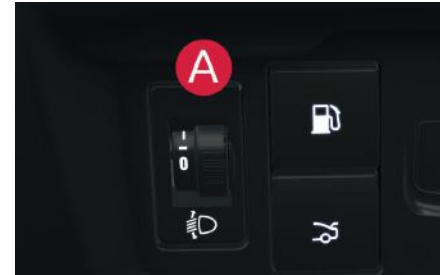

4

Para não prejudicar os outros usuários da estrada, os faróis devem estar regulados em altura, em função da carga do veículo.

- 0. Só condutor ou condutor + acompanhante
- Condutor + acompanhante + passageiros traseiros
- 1. Condutor + acompanhante + passageiros traseiros + carga no porta-malas
- posição intermediária
- 2. Condutor + acompanhante + passageiros traseiros + carga máxima autorizada no porta-malas

Esta posição é suficiente para não ofuscar. As posições superiores podem limitar a área iluminada pelos faróis.

i Ajuste inicial na posição "0".

Faróis de neblina com função Cornering Light*



Com os faróis baixos ou altos ligadas, esta função permite que o feixe da luz de neblina dianteira ilumine o interior da curva, quando a velocidade do veículo for inferior a 40 km/h (condução urbana, estrada perigosa, cruzamento, manobras de estacionamento...).

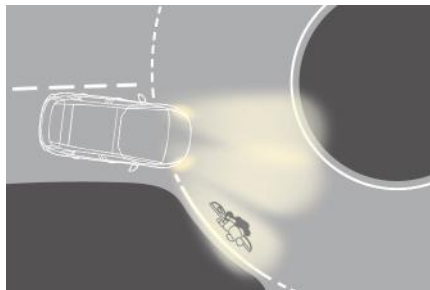

Com função Cornering Light

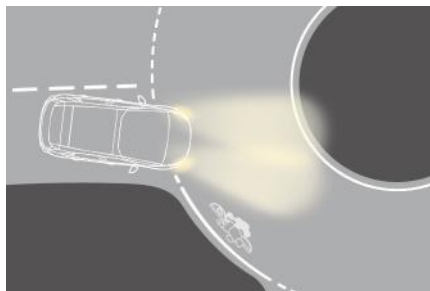

Sem função Cornering Light

Ativar

Esta função é acionada:

- com ativação da luz indicadora de mudança de direção correspondente ou
- a partir de um determinado ângulo de rotação do volante.

Desativar

Esta função fica inativa:

- quando o ângulo de rotação do volante for inferior a um determinado valor,
- a uma velocidade superior a 40 km/h,
- quando é engrenada a marcha a ré,

Programação

A ativação ou desativação do sistema faz-se no menu de configuração do veículo.



- ☞ No menu **Condução/Veículo** da tela táctil, selecione **“Parâmetros do veículo”**, depois **“Faróis”** e ative/desative **“Faróis direcionais”**.

* Conforme versão ou país

Comandos do limpavidros*

Dispositivo de seleção e de comando dos diferentes tipos de funcionamento das palhetas dianteiras, garantindo a retirada da chuva e a limpeza.

Os limpavidros dianteiros do veículo foram concebidos para melhorar a visibilidade do condutor em função das condições climáticas. Os limpavidros são acionados através do comando **A**.



Modelo sem funcionamento das palhetas AUTO



Modelo com funcionamento AUTO*

Limpavidros dianteiro

A. Comando de seleção da cadência do funcionamento das palhetas: eleve ou baixe o comando para a posição pretendida:

2

Funcionamento rápido das palhetas (chuva forte),

1

Funcionamento normal das palhetas (chuva moderada),

Int

Funcionamento intermitente das palhetas (proporcional à velocidade do veículo),

0

Desligado,



Funcionamento das palhetas num movimento único (pressione para baixo ou puxe para si e, em seguida, solte),

ou

AUTO ↓

Funcionamento automático das palhetas (pressione para baixo, em seguida, solte).

Funcionamento das palhetas num movimento único (puxe brevemente o comando para si).

4

* Conforme versão ou país

Funcionamento automático das palhetas dianteiras*

O funcionamento das palhetas do limpa-vidros dianteiro funciona automaticamente, sem ação do condutor, em caso de deteção de chuva (sensor por trás do retrovisor interior) adaptando a sua velocidade à intensidade da precipitação.

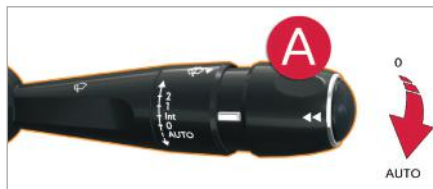

Ativação

Efetue uma impulsão breve no comando **A** para baixo.



A aceitação do pedido é confirmado por um ciclo do funcionamento das palhetas, acompanhado pelo acendimento deste indicador no painel de instrumentos e/ou pela apresentação de uma mensagem de ativação.

Desligar

Efetue uma nova impulsão breve ou durante mais de dois segundos (conforme a versão) no comando **A** para baixo.



Este indicador apaga-se no painel de instrumentos e/ou é apresentada uma mensagem de neutralização.



É necessário reativar o funcionamento automático das palhetas, após cada corte da ignição superior a um minuto.

Anomalia de funcionamento

Em caso de anomalia do funcionamento automático das palhetas, o limpa-vidros funciona em modo intermitente. Consulte a rede CITROËN.



Não tape o sensor de chuva, acoplado ao sensor de luminosidade e situado no centro do para-brisas por trás do retrovisor interior.

Durante a lavagem numa estação automática, neutralize o funcionamento automático das palhetas.

No inverno, aconselhamos que aguarde pelo descongelamento completo do para-brisas antes de acionar o funcionamento automático das palhetas.

Lava-vidros dianteiro

Puxar o comando do limpa-vidros para si. O lava-vidros e depois o limpa-vidros funcionam durante um determinado tempo.



O nível deste líquido deverá ser verificado regularmente pelo condutor, principalmente no inverno e nas épocas de chuva.

Consulte o capítulo "Verificações - § Nível do líquido lava-vidros" para tomar conhecimento do procedimento de controle do nível.

* Conforme versão ou país

Posição específica do limpavidros dianteiro

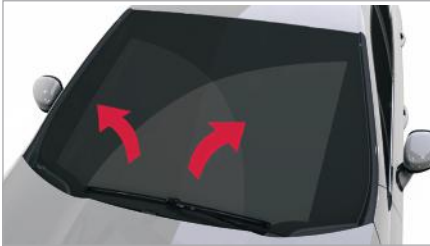

Esta posição permite soltar as palhetas do limpavidros dianteiro.

Permite limpar as lâminas ou proceder a substituição das palhetas. Pode igualmente ser útil, durante o inverno, para soltar as lâminas do para-brisas.

- ☞ No minuto seguinte à ignição ser desligada, qualquer ação no comando do limpavidros posiciona as palhetas no centro do para-brisas.
- ☞ Para colocar as palhetas na posição inicial após a intervenção, ligue a ignição e desloque o comando.

- i** Para conservar a eficácia do limpavidros de palhetas planas, tipo "flat-blade", é aconselhável:
- utilizá-las com cuidado,
 - limpá-las regularmente com água e sabão,
 - não as utilizar para segurar uma placa de cartão contra o para-brisas.
 - substituí-las quando surgirem os primeiros sinais de desgaste.

Iluminação do porta-malas



Acende-se automaticamente quando se abre o porta-malas e apaga-se quando se fecha a mesma.

- i** A duração de acendimento varia, conforme o contexto:
- ignição desligada, cerca de dez minutos,
 - em modo de economia de energia, cerca de trinta segundos,
 - com o motor em funcionamento, sem limite.

4

Luzes de teto



1. Luz de teto dianteira.
2. Luzes de leitura de mapas dianteiras.
3. Luz de teto traseira.

Luzes de teto dianteiras e traseiras



Nesta posição, a luz de teto acende-se progressivamente:

- ao destrancar o veículo,
- ao retirar a chave da ignição,
- ao abrir uma porta,
- durante a ativação do botão de travamento do telecomando, de modo a localizar o seu veículo.

Apaga-se progressivamente:

- ao travar o veículo,
- ao ligar a ignição,
- 30 segundos após o fechamento da última porta.



Apagado em permanência.



Iluminação permanente.

Com o modo "iluminação permanente", a duração de acendimento varia, conforme o contexto:

- com a ignição desligada, cerca de dez minutos,
- em modo economia de energia, cerca de trinta segundos,
- com o motor em funcionamento, sem limite.

Quando a luz de teto dianteira se encontrar na posição "iluminação permanente", a luz de teto traseira se acende igualmente, exceto se esta se encontrar na posição "apagada em permanência".

Para apagar a luz de teto traseira, coloque-a na posição "apagada em permanência".

Luz de leitura de mapas dianteiras



Com a ignição ligada, acione o interruptor correspondente.



Tenha atenção para não colocar nenhum objeto em contato com as luzes de teto.

* Conforme versão ou país

Arrumações interiores*

1. **Alça de segurança.**
2. **Para-sol.**
(ver detalhes na página seguinte)
3. **Porta-luvas com iluminação.**
(ver detalhes na página seguinte)
4. **Compartimentos das portas.**
5. **Porta objetos central.**
6. **Tomada de acessórios 12 V.**
(ver detalhes nas páginas seguintes)
7. **Porta objetos.**
(ver detalhes na página seguinte)
8. **Porta-copos.**
(ver detalhes na página seguinte)
9. **Console central com compartimentos de arrumação.**
(ver detalhes nas páginas seguintes)



* Conforme versão ou país

Para-sol*



Dispositivo de proteção contra o sol vindo da dianteira ou do lado e dispositivo de cortesia com um espelho iluminado.

☞ Com a ignição ligada, levantar a tampa de ocultação; o espelho ilumina-se automaticamente*.

Este para-sol possui também um porta-cartões..

Porta-luvas com iluminação*

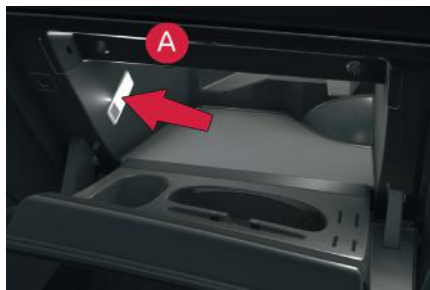

Inclui compartimentos dedicados a arrumação de uma garrafa de água, da documentação de bordo do veículo...

A sua tampa possui compartimentos destinados a arrumação de uma caneta, de um par de óculos, de moedas, de cartões, de uma lata...

☞ Para abrir o porta-luvas, eleve a pega. Ilumina-se ao abrir a tampa.

Com o ar condicionado, dá acesso a saída de ventilação A*, com o mesmo ar climatizado que os ventiladores do habitáculo.

Porta objetos abertos



No painel central existe um compartimento aberto para arrumação de pequenos objetos e outro no console central e um porta-copos.

* Conforme versão ou país

Tomada USB



Esta tomada USB **(A)** encontra-se no painel frontal do sistema de áudio. Permite ligar um equipamento portátil, como um iPod® ou um pen drive USB.

Lê arquivos de áudio que são transmitidos para o sistema áudio, para serem ouvidos através dos altifalantes do veículo. Pode gerenciar estes arquivos através dos comandos no volante ou da fachada do rádio e visualizá-los na tela multifunções. Durante a sua utilização, o equipamento portátil pode carregar automaticamente

i Para obter mais informações sobre a utilização deste equipamento, consulte o capítulo "Áudio e Telemática".

Tomada 12 V dianteira e traseira*



☞ Para ligar um acessório de 12 V (potência máxima: 120 W), ligue o adaptador adequado na tomada 12V.

Esta tomada permite ligar um carregador de telefone, um aquecedor de mamadeira...

5

* Conforme versão ou país

Apoio de braços dianteiro*

Dispositivo de conforto e arrumação para o condutor e o passageiro do banco dianteiro. A tampa do apoio de braços é regulável em comprimento.

Regulagem longitudinal



- ☞ Para o avançar, suspenda o apoio de braços. O apoio de braços desliza até ao batente para a frente.
- ☞ Para abaixar, deslize-o até ao batente para trás e pressione para baixo para travar.



- O compartimento do apoio de braços permite guardar pequenos objetos.
- ☞ Puxe o comando 1 para liberar a tampa 2
 - ☞ Levante a tampa 2.

Arrumação



- ☞ Eleve a tampa completamente.

* Conforme versão ou país

Tapetes*

Dispositivo removível de proteção do carpete.



Montagem

Durante a sua primeira montagem, do lado do condutor, utilize exclusivamente as fixações fornecidas na embalagem.

Os outros tapetes são simplesmente colocados sobre o carpete.

Desmontagem

Para desmontar do lado do condutor:

- ☞ recue o banco ao máximo,
- ☞ libere as fixações,
- ☞ retire o tapete.

Montagem

Para o montar novamente do lado do condutor:

- ☞ posicione corretamente o tapete,
- ☞ coloque novamente as fixações pressionando-as,
- ☞ verifique a fixação correta do tapete.



Para evitar qualquer risco de bloqueio dos pedais:

- utilize apenas tapetes adaptados as fixações já presentes no veículo; a sua utilização é imperativa,
- nunca sobreponha vários tapetes.

A utilização de tapetes não homologados pela CITROËN pode impedir o acesso aos pedais e prejudicar o funcionamento do regulador/limitador de velocidade.

Apoio de braços traseiro*



5

Abaixe o apoio de braços traseiro para obter uma maior comodidade.

Bolsa porta-revistas*

Encontram-se situadas atrás dos bancos dianteiros.

* Conforme versão ou país

Arrumações do porta-malas*

1. Triângulo de sinalização.
2. Iluminação do porta-malas.
3. Piso do porta-malas.
4. Roda reserva e estojo de ferramentas.



* Conforme versão ou país

Generalidades sobre as cadeiras para crianças

Preocupação constante da CITROËN durante a concepção do seu veículo, a segurança dos seus filhos depende também de si.

As crianças pequenas não são adultos em miniaturas: até a idade de aproximadamente 7 a 8 anos, a proporção de peso entre a cabeça e as demais partes do corpo é diferente da dos adultos.

Quando ocorre uma forte desaceleração ou um choque, o peso da cabeça e a relativa fraqueza dos músculos do pescoço podem causar-lhes graves ferimentos vertebrais.

É somente a partir dos 10 anos que as crianças podem viajar nos bancos dianteiros. O Código de Trânsito Brasileiro prevê que os menores de dez anos devem ser transportados nos bancos traseiros e usar, individualmente, cinto de segurança ou sistema de retenção equivalente.

É por esse motivo que a maioria dos países regulamenta não só o transporte de crianças em veículos, mas também a venda e utilização de sistemas de proteção por faixa de peso e/ou idade.

i As regras de transporte de crianças são específicas de cada país. Consulte a legislação em vigor no seu país.

- !** A CITROËN aconselha o transporte das crianças nos **lugares traseiros** do seu veículo:
- **"de costas para a estrada"** para crianças com até 10 kg
 - **"de frente para a estrada"** para crianças a partir de 10 kg.

Particularidades para o transporte de crianças no lugar do passageiro da frente no Brasil

As crianças com menos de dez anos não podem ser transportadas no banco do passageiro dianteiro na posição "de frente para a estrada", exceto se os lugares traseiros estiverem já ocupados por outras crianças ou se os bancos traseiros estiverem inutilizáveis (ausência ou rebatimento). Nesse caso, regular o banco do passageiro da frente na posição longitudinal.



ATENÇÃO. Não instale a cadeira para crianças no banco dianteiro, pois o airbag do banco dianteiro de passageiro não pode ser neutralizado. Em caso de acidente e acionamento do airbag, a criança pode sofrer ferimentos graves, inclusive com risco de morte. Utilize sempre uma cadeira que cumpra os requisitos das Normas de Segurança em vigor no seu país..

! Procure colocar os cintos de segurança ou os cintos das cadeiras para crianças limitando ao máximo as folgas relativamente ao corpo da criança, mesmo para curtos trajetos.

Para a instalação da cadeira para crianças com o cinto de segurança, verifique que este se encontra bem esticado na cadeira e que mantém firmemente a cadeira no banco do veículo. Para uma instalação ideal de uma cadeira para crianças "de frente para a estrada", verifique que as costas se encontram corretamente apoiadas no encosto do banco do veículo e que o encosto de cabeça não incomoda.

Se for necessário retirar o encosto de cabeça, assegure-se de que fica bem arrumado ou fixo para evitar que o mesmo se transforme em projétil no caso de uma frenagem brusca.

Cadeiras para crianças recomendadas pela CITROËN*

A CITROËN propõe uma gama de cadeiras para crianças referenciadas que se fixam com o **cinto de segurança de três pontos**:

Grupo 0+: do nascimento até 1 ano (13 kg)	Grupo 1: de 1 ano até 4 anos (9 a 18 kg)
 <p data-bbox="227 582 609 630">"RÖMER Baby-Safe Plus" Instalada na posição de costas para a via.</p>	 <p data-bbox="644 591 1048 663">"RÖMER Duo Plus" Instalada somente na posição de frente para a via.</p>
Grupos 2 e 3: +4 anos até 7 anos 1/2 (15 a 36 kg)	
 <p data-bbox="256 948 583 1048">L5 "RÖMER KIDFIX XP" Pode ser montada com os cintos de segurança do veículo.</p>	 <p data-bbox="652 948 1043 1048">L6 "GRACO Booster" A criança é fixada ao assento pelo cinto de segurança do veículo.</p>

*Imagens meramente ilustrativas

Instalação de cadeiras fixas com cinto de segurança

De acordo com a Legislação brasileira esta tabela indica as possibilidades de instalação das cadeiras para crianças fixas através do cinto de segurança e homologadas como universal - U (a) em função da idade da criança e do lugar por ela ocupado no veículo:

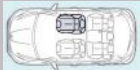
Lugar		Peso da criança/idade indicativa			
		Inferior a 10 kg (grupo 0) Até 6 meses aprox.	Inferior a 13 kg (grupo 0+) Inferior a 1 ano	De 9 a 18 kg (grupo 1) 1 ano até 4 anos	De 15 a 36 kg (grupo 2/3) De 4 até 7 anos 1/2
Banco do passageiro dianteiro (c) - com sobrelevação - sem sobrelevação		- (b)	- (b)	- (c)	- (c)
Bancos laterais traseiros (d)		U	U	U	U
Banco central traseiro (d)		U	U	U	U

(a) Cadeira para crianças universal: cadeira para crianças que pode ser instalada em todos os veículos com cinto de segurança.

(b) Grupo 0 / 0+: do nascimento aos 10 kg. As cadeiras tipo "Bebê Conforto" e "Berço Portátil" não podem ser instaladas no lugar do passageiro dianteiro.

(c) Consultar a legislação em vigor no seu país, antes de instalar a criança neste lugar.

(d) Para instalar uma cadeira de criança, chegar a frente o banco dianteiro e endireitar o encosto do mesmo para deixar espaço suficiente entre a cadeira da criança e as pernas da criança. O banco dianteiro pode então ser mais avançado que a posição longitudinal intermediária.

U: lugar adaptado a instalação de uma cadeira para crianças fixa com o cinto de segurança e homologada em universal "de costas para a estrada" e/ou "de frente para a estrada". Consultar o manual e recomendações do fabricante da cadeiras para crianças.

Os veículos CITROËN atendem ao disposto na norma NBR 7337 (Regulamentada pela Resolução CONTRAN 48/1998) quanto às dimensões dos cintos de segurança de seus veículos.

Para acomodação de Bebê Conforto e/ou Cadeira Infantil, o consumidor deve verificar se as dimensões dos cintos de segurança permitem a acomodação de dispositivos específicos.

Por questões de segurança, a CITROËN recomenda que, no caso de instalação de Bebê Conforto, sejam respeitadas as distâncias máximas entre a fixação do cinto de segurança e o encosto do banco traseiro do veículo de (i) 600mm na parte superior do Bebê Conforto e (ii) 240mm na parte inferior.

As cadeiras para crianças podem também ser utilizadas nos lugares não equipados com fixações ISOFIX. Nesses casos ela deve ser obrigatoriamente fixada ao veículo pelo cinto de segurança de três pontos.

Seguir as indicações de montagem da cadeira para crianças inscritas no manual de instalação fornecido pelo fabricante da mesma.

1) ATENÇÃO: Sempre adquira dispositivos de retenção para crianças (cadeiras) os quais atendam à legislação em vigor e cumpram os requisitos das Normas de Segurança em vigor no seu país. Siga rigorosamente as instruções para fixação da cadeira para crianças conforme instruções do fabricante, bem como a lista dos veículos compatíveis.

2) ATENÇÃO: em caso de acidente, substituir a cadeira por uma nova.

! Por motivos de segurança nunca deixe:

- uma ou várias crianças sozinhas e sem vigilância no interior de um veículo,
- uma criança ou um animal num veículo exposto ao sol com as janelas fechadas,
- as chaves ao alcance das crianças no interior do veículo.

Para impedir a abertura acidental das portas e dos vidros traseiros, utilize o dispositivo "Segurança para crianças". Assegure-se de que não abre mais de um terço da superfície dos vidros traseiros.

Para proteger as crianças mais jovens dos raios solares, utilize cortinas laterais nos vidros traseiros.

Etiqueta Airbag

A etiqueta de aviso situada de cada lado da para sol do passageiro reforça esta instrução.



! Nunca instale um sistema de retenção para crianças "de costas para a estrada" num banco protegido por um airbag frontal ativado. Esta situação poderá provocar a morte da criança ou feri-la com gravidade.

Fixações "ISOFIX"

O seu veículo foi homologado de acordo com a **nova regulamentação ISOFIX**.

As cadeiras, representadas em seguida, encontram-se equipadas com fixações ISOFIX regulamentares:



São três argolas para cada assento:

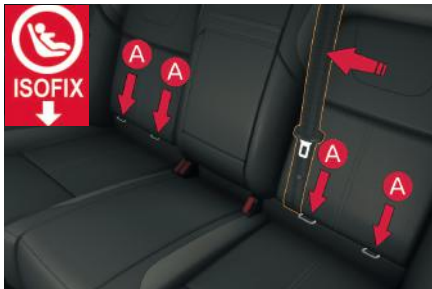

Trata-se de duas argolas **A**, situadas entre as costas e o assento do banco, assinaladas por uma etiqueta

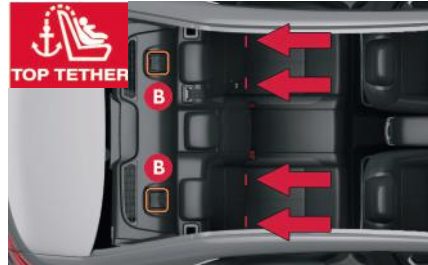

- uma argola **B**, situada por baixo de uma tampa por trás da parte superior das costas do banco, denominada de **TOP TETHER** para a fixação da correia superior. Encontra-se assinalada por uma marcação.

Este sistema de fixação ISOFIX assegura uma montagem confiável, sólida e rápida, da cadeira para crianças no seu veículo.

As **cadeiras para crianças ISOFIX** estão equipadas com dois fechos que são facilmente fixos nas argolas **A**.

Alguns dispõem, também, de uma **correia superior** que é fixada na argola **B**.

Para fixar a cadeira para crianças à **TOP TETHER**:

- retire e arrume o encosto de cabeça antes de instalar a cadeira para crianças nesse lugar (instale-o quando a cadeira para crianças tiver sido retirada),

- abra a tampa da **TOP TETHER**, puxando o respectivo entalhe,
- passe a correia da cadeira para crianças por trás das costas do banco, centrando-a entre os orifícios das hastes do encosto de cabeça,
- fixe o fecho da correia superior à argola **B**,
- estique a correia superior.

! Durante a instalação de uma cadeira para crianças ISOFIX no lugar traseiro esquerdo do banco, antes de fixar a cadeira, afaste previamente o cinto de segurança traseiro central para o centro do veículo, para não perturbar o funcionamento do mesmo.

i Uma instalação mal efetuada de uma cadeira para crianças num veículo compromete a proteção da criança em caso de colisão.

! Siga rigorosamente as instruções para fixação da cadeira para crianças conforme instruções do fabricante, bem como a lista dos veículos compatíveis. Para conhecer as cadeiras para crianças ISOFIX que se instalam no seu veículo, consulte a tabela recapitulativa para a localização das cadeiras para crianças ISOFIX.

Cadeiras para crianças ISOFIX recomendadas pela CITROËN*

"RÖMER Baby-Safe Plus e respectiva base Baby-Safe Plus ISOFIX" (classe de tamanho: E)

Grupo 0+: do nascimento aos 13 kg

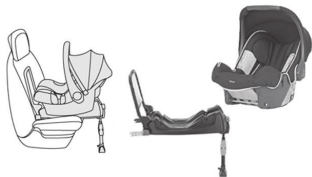

É instalada "de costas para a estrada" através de uma base ISOFIX que é fixa nas argolas **A**. A base inclui um suporte, regulável em altura, que assenta na superfície inferior do veículo. Esta cadeira pode ser fixa através de um cinto de segurança. Neste caso, apenas a estrutura é utilizada e fixa ao banco do veículo através do cinto de segurança de três pontos.

Baby P2C Midi e respectiva base ISOFIX (classes de tamanho: D, C, A, B, B1)

Grupo 1: de 9 a 18 kg



É instalada "de costas para a estrada" através de uma base ISOFIX que é fixa às argolas **A**. A sua base inclui um suporte, regulável em altura, que assenta na superfície inferior do veículo. Esta cadeira para crianças pode ser também utilizada "de frente para a estrada". Esta cadeira para crianças não pode ser fixa através de um cinto de segurança. Recomendamos a utilização da cadeira orientada "de costas para a estrada" até aos 3 anos.

Siga as indicações de montagem das cadeiras para crianças indicadas no manual de instalação fornecido pelo fabricante da mesma.

RÖMER Duo Plus ISOFIX (classe de tamanho **B1**)**Grupo 1: de 9 a 18 kg**

É instalada de frente para a estrada.
 É fixa às argolas **A** e à argola **B** denominada de Top Tether,
 através de uma correia superior.
 3 posições de inclinação da estrutura: sentada, repouso e alongada.

- i** Esta cadeira para crianças pode ser igualmente utilizada nos lugares equipados com fixações ISOFIX. Neste caso, a cadeira para crianças deve ser imperativamente fixada ao banco do veículo com o cinto de segurança de três pontos. Regular o banco da frente do veículo de maneira que os pés da criança não toquem nas costas do banco.

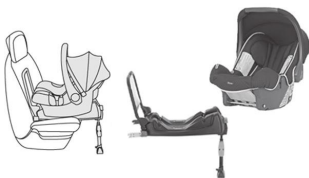

FAIR G 0/1 S e a sua base **RWF B ISOFIX** (classe de tamanho **C**)**Groupe 0+ e 1 : do nascimento aos 18 kg**

Instala-se de "costas para a estrada".
 Instala-se com uma base ISOFIX fixada nas argolas **A**.
 6 posições de inclinação da estrutura.
 Utilize a base ISOFIX **costas para a estrada (RWF) do tipo B**.
 Esta cadeira para crianças pode também ser utilizada em posição "de frente para a estrada" nos lugares não equipados com fixações ISOFIX.
 Neste caso a estrutura, deverá ser obrigatoriamente fixada ao banco do veículo através do cinto de segurança de três pontos.

Siga as indicações de montagem da cadeira para crianças, inscritas nas instruções de instalação, fornecidas pelo fabricante da mesma.

Tabela de instalação de cadeiras ISOFIX

Em conformidade com a regulamentação brasileira, esta tabela indica as possibilidades de instalação das cadeiras para crianças ISOFIX em veículos equipados com fixadores ISOFIX. Para as cadeiras para crianças ISOFIX universais e semi-universais, a classe de tamanho ISOFIX da cadeira para crianças, determinada por uma letra entre **A** e **G**, é indicada na cadeira para crianças ao lado do logotipo ISOFIX.

	Peso da criança / idade indicativa									
	Inferior a 10 kg (grupo 0) Até 6 meses, aprox.		Inferior 10 kg (grupo 0) Inferior a 13 kg (grupo 0+) Até 1 ano, aprox.			De 9 a 18 kg (grupo 1) De 1 a 3 anos, aprox.				
Tipo de cadeira de criança ISOFIX	Berço		"de costas para a estrada"			"de costas para a estrada"		"de frente para a estrada"		
Classe de tamanho ISOFIX	F	G	C	D	E	C	D	A	B	B1
Banco do passageiro dianteiro 	Não ISOFIX									
Lugares traseiros laterais 	X		IL-SU*	IL-SU*	IL-SU*	IL-SU*	IUF* IL-SU*			
Lugar traseiro central 	Não ISOFIX									

IUF: lugar adaptado à instalação de uma cadeira Isofix universal, "de frente para a estrada" que se fixa com a correia superior.

IL-SU: lugar adaptado à instalação de uma cadeira Isofix semi-universal, ou seja:

- "de costas para a estrada" equipado com uma cinto alto ou um suporte,
- "de frente para a estrada" equipado com um suporte,
- uma cadeira tipo "ovo" equipada com um cinto alto "Top Tether" ou um suporte.

Para fixar a correia superior, consulte o parágrafo "Fixações Isofix".

X: lugar não adaptado para a instalação de uma cadeira para crianças para o grupo de peso indicado.

* Banco do veículo numa posição especial: avance os bancos situados à frente da cadeira para crianças.

! Retire e arrume o encosto de cabeça antes de instalar uma cadeira para crianças com costas num lugar do passageiro. Instale o encosto de cabeça no local adequado quando a cadeira para crianças tiver sido removida.

Segurança mecânica para crianças



Dispositivo mecânico para impedir a abertura da porta traseira através do seu comando interior.

O comando situa-se no batente de cada porta traseira.

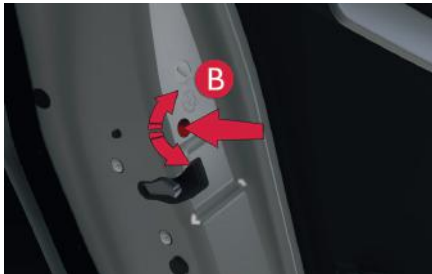

Travamento

- ☞ Com a chave da ignição, rode o comando vermelho **B** até ao batente.
 - para a esquerda na porta traseira esquerda,
 - para a direita na porta traseira direita.

Destravamento

- ☞ Com a chave da ignição, rode o comando vermelho **B** até ao batente.
 - para a direita na porta traseira esquerda,
 - para a esquerda na porta traseira direita.

Triângulo de sinalização*

O triângulo dobrado ou a sua caixa de arrumação está situado no porta-malas.



Instalação do triângulo na estrada

- ☞ Instale o triângulo atrás do veículo, em conformidade com a tabela abaixo, em função do tipo de estrada e da luminosidade exterior.

Distância de colocação (em metros)		
Estrada		Auto-estrada
Dia	Noite	
50 m	80 m	150 m

! Saia com segurança do seu veículo, para montar e instalar o triângulo.

i Estes valores são números de referência internacional. Coloque o triângulo de acordo com as regras de circulação em vigor localmente.

Extintor*

! Seguindo o disposto na Resolução CONTRAN 556/2015, que torna facultativo o uso do extintor de incêndio para os automóveis, utilitários, camionetas, caminhonetes e triciclos de cabine fechada, Seu veículo não está equipado com o extintor de incêndio, no entanto, está adaptado para a instalação do mesmo na rede autorizada da marca.

! Recomendamos ler as instruções impressas no equipamento, sobre verificações e manutenções periódicas.

* Conforme versão ou país

Luzes de mudança de direção



- ☞ Empurre totalmente para baixo o comando de iluminação para uma manobra para a esquerda.
- ☞ Empurre totalmente para cima o comando de iluminação para uma manobra para a direita.

i O esquecimento da anulação das luzes de mudança de direção durante mais de vinte segundos acarretará um aumento na sonoridade do sinal sempre que a velocidade for superior a 60 km/h.

Função "auto-estrada"

Pressione apenas uma vez para cima ou para baixo, sem ultrapassar o ponto de resistência do comando de iluminação; as luzes de mudança de direção correspondentes funcionam de forma intermitente três vezes.

Luzes de emergência Buzina



Sistema de alerta visual através das luzes de mudança de direção para prevenir os outros usuários da estrada no caso de avaria, reboque ou de acidente de um veículo.

- ☞ Pressione o botão **A**, todas as luzes de mudança de direção piscam.

Podem funcionar com a ignição desligada.

Acendimento automático das luzes de emergência

Numa frenagem de emergência, em função da desaceleração, as luzes de emergência acendem-se automaticamente.

Apagam-se automaticamente na primeira aceleração.

- ☞ Pode apagar, também, pressionando o botão.



Sistema de alerta sonoro para prevenir os outros usuários da via sobre um perigo iminente.

- ☞ Pressione a parte central do volante de comandos integrados.

i Utilize a buzina de forma moderada apenas nos seguintes casos:

- perigo imediato,
- ultrapassagem de um ciclista ou pedestre
- aproximação de um local sem visibilidade.

Sistemas de assistência a frenagem

Conjunto de sistemas complementares para ajudar a freiar com toda a segurança e de maneira otimizada nas situações de emergência:

- sistema antibloqueio das rodas (ABS),
- distribuidor eletrônico de frenagem (REF),
- ajuda a frenagem de emergência (AFU).

Sistema de antibloqueio das rodas (ABS) e repartidor eletrônico de frenagem (REF)

Sistemas associados para aumentar a estabilidade e a manevrabilidade do seu veículo durante uma frenagem, em particular em pisos degradados ou escorregadios.

Ativação

O sistema de antibloqueio intervém automaticamente, sempre que existir um risco de bloqueio das rodas.

O funcionamento normal do sistema ABS pode manifestar-se através de ligeiras vibrações no pedal do freio.

- ! Em caso de substituição de rodas (pneus e rodas), verifique se estas se encontram em conformidade com as prescrições do construtor.

Anomalia de funcionamento



O acendimento desta luz indicadora, acompanhado por um sinal sonoro e por uma mensagem na tela, indica um problema de funcionamento do sistema de antibloqueio podendo provocar uma perda de controle do veículo durante a frenagem.



O acendimento desta luz indicadora, em conjunto com as luzes indicadoras **STOP** e **ABS**, acompanhado por um sinal sonoro e por uma mensagem na tela, indica um problema de funcionamento do repartidor eletrônico podendo provocar uma perda de controle do veículo durante a frenagem. **Pare imperativamente, nas melhores condições de segurança.**

Em ambos os casos, consulte a rede CITROËN.

Ajuda a frenagem de emergência

Sistema que permite, em caso de urgência, atingir mais rapidamente a pressão otimizada de frenagem e reduzir, por conseguinte, a distância de parada.

Ativação

Ativa-se em função da rapidez de pressão do pedal dos freios.

Manifesta-se por uma diminuição da resistência do pedal e um aumento da eficácia da frenagem.



Em caso de frenagem de emergência, pressione com muita força sem diminuir a pressão.



Seu veículo é composto por um sistema de auxílio de frenagem que possibilita, no uso emergencial do pedal de freio, a potencialização do acionamento dos freios antecipando a atuação do sistema ABS e garantindo a dirigibilidade do veículo. Tal sistema pode ser percebido, em alguns casos, por um ruído característico proveniente do funcionamento do sistema.

Sistemas de controle da trajetória (ESP)*

Antipatinagem das rodas (ASR) e controle dinâmico de estabilidade (ESC)

A antipatinagem das rodas otimiza a motricidade, para evitar a patinagem das rodas, agindo nos freios das rodas motoras e no motor.

O controle dinâmico de estabilidade atua sobre o freio de uma ou várias rodas e no motor para manter o veículo na trajetória desejada pelo condutor, de acordo com os limites das leis da física.

Controle de tração inteligente ("Snow motion")*

O seu veículo dispõe de um sistema de ajuda a motricidade em pisos com baixa aderência, o **controle de tração inteligente**.

Esta função detecta as situações de baixa aderência que possam dificultar as saídas e o avanço do veículo, por exemplo na lama.

Nestas situações, o **controle de tração inteligente** regula a patinagem das rodas dianteiras para otimizar a motricidade e o seguimento da trajetória do seu veículo.

Ativação

Estes sistemas são ativados automaticamente cada vez que o veículo arranca.

Em caso de problema de aderência ou de trajetória, este sistema entra em funcionamento.



Esta ação é assinalada pelo funcionamento intermitente deste indicador no painel de instrumentos.

Neutralização

Em condições excepcionais (arranque do veículo atolado, imobilizado na neve, sob solo instável...), se não conseguir fazer o seu veículo avançar, poderá tornar-se útil neutralizar pontualmente os sistemas para deixar patinar as rodas livremente e, assim, autorizar o avanço do veículo.



Pressione o botão **A "ESP OFF"**, situado na lateral esquerda do painel de bordo.

O acendimento deste indicador no painel de instrumentos e da luz indicadora do botão indica a neutralização destes sistemas.

* Conforme versão ou país

É aconselhada a reativação destes sistemas assim que possível.

Reativação

Estes sistemas reativam-se automaticamente após o desligar da ignição ou a partir de 50 km/h.

☞ Pressione novamente o botão **"ESP OFF"** para os reativar manualmente.

Anomalia de funcionamento



O acendimento deste indicador acompanhado por um sinal sonoro e por uma mensagem na tela, indica um problema de funcionamento desses

sistemas.

Solicite a verificação pela rede CITROËN.



Os sistemas de controle de trajetória aumentam a segurança em condução normal mas não devem incitar o condutor a assumir riscos suplementares ou a circular a altas velocidades.

O funcionamento destes sistemas é assegurado na condição de respeitar às indicações do fabricante relativamente:

- as rodas (pneus e rodas),
- aos componentes de frenagem,
- aos componentes eletrônicos,
- aos procedimentos de montagem e de intervenção.

Após uma colisão, solicite a verificação desses sistemas pela rede CITROËN.

Cintos de segurança

Cintos de segurança dianteiros

Os cintos de segurança dianteiros encontram-se equipados com um sistema de pré-tensão pirotécnica e limitador de esforço.

Este sistema permite melhorar a segurança dos lugares dianteiros, durante as colisões frontais e laterais. Dependendo da gravidade da colisão, o sistema de pré-tensão pirotécnica estica instantaneamente os cintos de segurança para melhor aderir ao corpo dos ocupantes.

Os cintos com pré-tensão pirotécnica são ativados ao ligar a ignição.

O limitador de esforço atenua a pressão do cinto de segurança contra o tórax do ocupante, melhorando deste modo o nível de proteção.

Colocar

- ☞ Puxe o cinto e insira a lingueta no encaixe.
- ☞ Verifique o bloqueio correto puxando o cinto de segurança.

Remover

- ☞ Pressione o botão vermelho do fecho.
- ☞ Acompanhe o enrolamento do cinto de segurança.



Regulagem em altura

- ☞ Para fazer descer o ponto de fixação, aperte o comando 2 e faça-o deslizar para baixo.
- ☞ Para fazer subir o ponto de fixação, faça deslizar comando 2 para cima.

Indicador de remoção do cinto de segurança no painel de instrumentos



Ao ligar a ignição, este indicador acende no painel de instrumentos quando o condutor e/ou passageiro do banco dianteiro não tiver afivelado o cinto de segurança.

A partir de cerca de 20 km/h e durante dois minutos, este indicador fica intermitente acompanhado por um sinal sonoro crescente. Passado dois minutos, este indicador permanece aceso enquanto o condutor e/ou o passageiro nos bancos dianteiros não afivelarem o cinto.

Cintos de segurança traseiros

Os lugares traseiros estão equipados com um cinto de segurança cada um, com três pontos de fixação e, para os lugares laterais, um limitador de esforço.



Colocar

- ☞ Puxe o cinto de segurança e, em seguida, insira a lingueta no fecho.
- ☞ Verifique o bloqueio correto puxando o cinto de segurança.

Remover

- ☞ Pressione o botão vermelho do fecho.
- ☞ Acompanhe o enrolamento do cinto de segurança.
- ☞ Nos cintos de segurança dos lugares laterais, coloque novamente a barra na parte superior das costas do banco para evitar que a lingueta bata na guarnição lateral.

I O condutor deve certificar-se que os passageiros utilizam corretamente os cintos de segurança e que os mesmos se encontram bem colocados antes de colocar o veículo em movimento.

Seja qual for o seu lugar no veículo, coloque sempre o cinto de segurança, mesmo para trajetos curtos.

Não inverta os cintos, pois nesse caso eles não assegurariam corretamente a sua função.

Os cintos de segurança estão equipados com um enrolador que permite o ajuste automático do comprimento do cinto a anatomia do utilizador. A arrumação do cinto de segurança efetua-se automaticamente sempre que este não estiver a ser utilizado.

Antes e depois da sua utilização, assegure-se de que o cinto está corretamente enrolado.

A parte inferior do cinto deve estar posicionada o mais abaixo possível sobre a bacia.

A parte superior deve estar posicionada na parte côncava do ombro.

É possível desbloquear o dispositivo puxando o cinto com força e soltando-o para que se enrolle ligeiramente.

Para ser eficiente, um cinto de segurança:

- deve ser mantido esticado o mais perto do corpo possível,
- deve ser puxado para a frente por um movimento regular, verificando que não fica enrolado,
- deve ser utilizado apenas por uma pessoa,
- não deve apresentar sinais de cortes ou de desgaste,
- não deve ser transformado ou modificado para não alterar o desempenho.

Dadas as regras de segurança em vigor, para qualquer intervenção no seu veículo, dirija-se à rede CITROËN.

Solicite a verificação periódica dos seus cintos de segurança pela rede CITROËN, especialmente, se os cintos apresentarem sinais de deterioração.

Limpe os cintos com água e sabão ou um produto de limpeza para têxteis, vendido na rede CITROËN.

Depois de rebater ou mudar um banco ou o banco traseiro de lugar, assegure-se de que o cinto se encontra na posição correta e devidamente enrolado.

Recomendações para as crianças

Utilize uma cadeira para crianças adaptada, se o passageiro tiver menos de 12 anos ou medir menos de um metro e cinquenta.

Nunca utilize o mesmo cinto de segurança para várias pessoas.

Nunca transporte uma criança sobre os joelhos.

Em caso de colisão

Em função da natureza e da importância das colisões, o dispositivo pirotécnico pode iniciar-se antes e independentemente do acionamento dos airbags. O acionamento dos pré-tensores é acompanhado por uma ligeira libertação de fumaça inofensiva e por um ruído, devido a ativação do cartucho pirotécnico integrado no sistema.

De qualquer forma, o indicador dos airbags acende-se.

Após uma colisão, solicite a verificação e eventual substituição do sistema de cintos de segurança pela rede CITROËN.

Airbags

Sistema concebido para otimizar a segurança dos ocupantes em caso de colisões violentas. Este sistema completa a ação dos cintos de segurança equipados com limitador de esforço.

Nesse caso, os sensores eletrônicos registram e analisam os embates frontais e laterais nas zonas de detecção de colisões:

- em caso de colisão violenta, os airbags disparam instantaneamente e protegem os ocupantes do veículo (exceto o passageiro traseiro central); imediatamente após a colisão, os airbags esvaziam-se rapidamente, a fim de não incomodar a visibilidade, nem a eventual saída dos ocupantes;
- em caso de uma colisão pouco violenta, de impacto no lado traseiro e em determinadas condições de capotamento, os airbags não disparam. O cinto de segurança por si só é suficiente para assegurar uma proteção otimizada nestas situações.

! Os airbags não funcionam com a ignição desligada.

Este equipamento é acionado apenas uma vez. Se ocorrer uma segunda colisão (durante o mesmo acidente ou outro acidente), o airbag não será acionado.

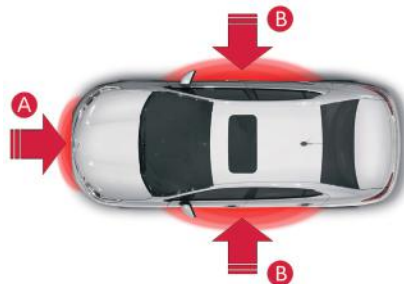

Zonas de detecção de colisão

- A. Zona de colisão frontal.
- B. Zona de colisão lateral.

i O acionamento do ou dos airbags é acompanhado por uma ligeira libertação de fumaça inofensiva e de um ruído, devidos a ativação do cartucho pirotécnico integrado no sistema.

Esta fumaça não é nociva, mas pode revelar-se irritante para as pessoas sensíveis.

O ruído da detonação pode provocar uma ligeira diminuição da capacidade auditiva durante um breve período.

Airbags frontais

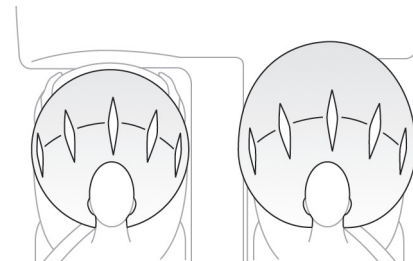

Sistema que protege, em caso de colisão frontal violenta, o condutor e o passageiro dianteiro, no sentido de limitar os riscos de traumatismo na cabeça e no tórax.

Para o condutor, está integrado no centro do volante; para o passageiro dianteiro, no painel de bordo por cima do porta-luvas.

Ativação

Disparam simultaneamente, em caso de uma colisão frontal violenta aplicada em toda ou parte da zona de impacto frontal **A**, segundo o eixo longitudinal do veículo num plano horizontal e no sentido da parte da frente para a traseira do veículo.

O airbag frontal interpõe-se entre o tórax e a cabeça do ocupante dianteiro do veículo e o volante, do lado do condutor, e o painel de bordo, do lado do passageiro, para amortecer a sua projeção para a frente.

Airbags laterais*



Sistema que protege, em caso de colisão lateral violenta, o condutor e o passageiro dianteiro para limitar os riscos de traumatismo no busto, entre a bacia e o ombro.

Cada airbag lateral está integrado na armação das costas do banco, do lado da porta.

Ativação

Os airbags são ativados unilateralmente em caso de colisão lateral violenta aplicada na totalidade ou em parte da zona de impacto lateral **B**, perpendicularmente ao eixo longitudinal do veículo num plano horizontal e do exterior para o interior do veículo.

O airbag lateral interpõe-se entre a bacia e o ombro do ocupante dianteiro do veículo e o painel da porta correspondente.

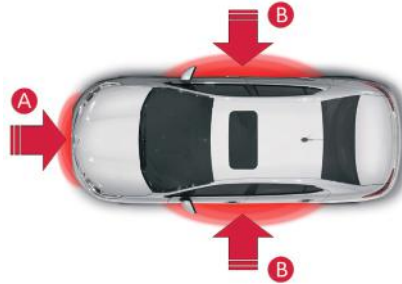

Zonas de detecção da colisão

- A. Zona de impacto frontal.
- B. Zona de impacto lateral.

Airbags tipo cortina*

Sistema que protege, em caso de colisão lateral violenta, o condutor e os passageiros (exceto o passageiro no banco central traseiro) para limitar os riscos de traumatismo na parte lateral da cabeça.

Cada airbag tipo cortina está integrado nos pilares e na parte superior do habitáculo:

Ativação

Os airbags tipo cortina ativam-se simultaneamente com os airbags laterais correspondentes em caso de colisão lateral violenta aplicada na totalidade ou em parte da zona de impacto lateral **B**, perpendicularmente ao eixo longitudinal do veículo num plano horizontal e do exterior para o interior do veículo.

O airbag tipo cortina atua entre os vidros e o ocupante dianteiro ou traseiro no veículo.

Anomalia de funcionamento



Se este indicador se acender no painel de instrumentos, acompanhado por um sinal sonoro e por uma mensagem na tela, consulte a rede de concessionárias

CITROËN para proceder a verificação do sistema. Os airbags podem deixar de ser ativados em caso de choque violento.



Durante uma colisão leve ou um ligeiro encosto na zona lateral do veículo ou em caso de capotamento, é possível que o airbag não seja ativado. Durante uma colisão na traseira, o airbag não é ativado.

* Conforme versão ou país

! Para que os airbags frontais sejam totalmente eficazes, respeite as seguintes regras de segurança:

Adote uma posição sentada normal e vertical. Coloque o cinto de segurança do seu banco e posicione-o corretamente.

Não coloque nada entre os ocupantes frontais e os airbags (criança, animal, objeto, ...). Isso poderia impedir o funcionamento dos airbags ou ferir os ocupantes.

Depois de um acidente ou do roubo do veículo, solicite a verificação dos sistemas dos airbags.

Qualquer intervenção nos sistemas dos airbags deverá ser efetuada exclusivamente pela Rede de concessionárias CITROËN.

Mesmo cumprindo todas as precauções indicadas, não fica excluído o risco de ferimentos ou ligeiras queimaduras na cabeça, no peito ou nos braços, durante o acionamento de um airbag. Com efeito, o saco enche-se de forma quase instantânea (alguns milissegundos) e, em seguida, esvazia-se em um curto espaço de tempo, liberando os gases quentes através dos orifícios previstos para isto.

Airbags frontais

Não conduza agarrando o volante pelos seus raios ou deixando as mãos sobre a parte central do volante.

Não coloque os pés no painel de bordo, no lado do passageiro.

Na medida do possível, não fume, porque o enchimento dos airbags pode provocar queimaduras ou riscos de ferimentos devido ao cigarro ou ao cachimbo.

Nunca desmonte, fure ou submeta o volante a impactos violentos.



ATENÇÃO. Não instale a cadeira para crianças no banco dianteiro, pois o airbag do banco dianteiro de passageiro não pode ser neutralizado. Em caso de acidente e acionamento do airbag, a criança pode sofrer ferimentos graves, inclusive com risco de morte. Utilize sempre uma cadeira que cumpra os requisitos das Normas de Segurança em vigor no seu país.

Airbags laterais

Não fixe nem cole nada nas costas dos bancos (vestuário...), pois essa situação poderia resultar em ferimentos no tórax ou nos braços ao acionar o airbag lateral.

Não aproxime muito o tronco da porta.

Airbags tipo cortina

Não fixe nem cole nada no teto, pois isso poderia resultar em ferimentos na cabeça ao acionar o airbag tipo cortina.

Se presentes no seu veículo, não desmonte as alças de fixação implantadas no teto, pois estes elementos auxiliam a fixação dos airbags de cortina.

Partida-parada do motor*

Com uma **caixa de marchas automática**, posicione a alavanca de marchas em **P** ou **N**.

Partida do veículo



Posição 1: Stop - Ignição desligada

Posição 2: Contato - Ignição ligada

Posição 3: Partida - Partida acionada

- ☞ Inserir a chave na ignição.
O sistema reconhece o código de partida.
- ☞ Rodar a chave da posição **1 (Stop)** para a posição **3 (Partida)**.
- ☞ Assim que o motor ligar, soltar a chave.

Parada do veículo

- ☞ Imobilizar o veículo.
- ☞ Rodar a chave da posição **2 (Contato)** para a posição **1 (Stop)**.
- ☞ Retirar a chave da ignição.

i Um objeto pesado (chaveiros, outras chaves...), preso à chave, tornando mais pesada sobre o seu eixo no contato, pode provocar um problema de funcionamento.

i Esquecimento da chave

Ao abrir a porta do condutor, é apresentada uma mensagem de alerta, acompanhada por um sinal sonoro, para o informar de que a chave permanece no contato na posição **1 (Stop)**.

Em caso de esquecimento da chave no contato na posição **2 (Contato)**, e com o motor desligado, o corte de ignição ocorre automaticamente ao fim de uma hora.

Para ligar novamente à ignição, rode a chave para a posição **1 (Stop)** e, de seguida, novamente para a posição **2 (Contato)**.

i A tecnologia Flex Fuel do motor THP Flex elimina a necessidade de um sistema de partida a frio adicional (reservatório auxiliar de gasolina) através do aumento da pressão de injeção nesta fase de funcionamento do motor. Durante a partida a frio e se o veículo estiver abastecido com 100% de etanol, um ruído de funcionamento poderá ocorrer por até 3 minutos. Este ruído é normal ao sistema e não há a necessidade de preocupações.

7

* Conforme versão ou país

Partida-parada do motor com o sistema Acesso e partida mãos livres - Keyless*

Com uma **caixa de marchas automática**, posicione a alavanca de marchas em **P** ou **N**.

Partida



Com a chave eletrônica no interior do veículo (não é necessário inserir no leitor), pressione o pedal de freio para os veículos com caixa automática ou pressione o pedal de embreagem para os veículos com caixa de marchas manual.



Pressione o botão "**START/STOP**". É efetuado a partida do motor, e a coluna de direção é destravada.

Se uma das condições de partida não for aplicada, é visualizada uma mensagem no painel de instrumentos. Em certos casos, é necessário virar o volante pressionando o botão "START/STOP" para ajudar ao desbloqueio da coluna de direção, é avisado por uma mensagem.

A presença da chave eletrônica do sistema de "Acesso e partida mãos livres - Keyless" é imperativa na zona definida.



Por motivos de segurança, não saia dessa zona com o veículo em funcionamento.

* Conforme versão ou país

Parada com a chave eletrônica



- ☞ Imobilize o veículo.
- ☞ Pressione o botão "**START/STOP**".
O motor desliga e a coluna de direção é bloqueada.

i Se o veículo não estiver imobilizado, não será possível desligar o motor.

! Quando se desliga o motor perde-se a assistência à frenagem

i A tecnologia Flex Fuel do motor THP Flex elimina a necessidade de um sistema de partida a frio adicional (reservatório auxiliar de gasolina) através do aumento da pressão de injeção nesta fase de funcionamento do motor. Durante a partida a frio e se o veículo estiver abastecido com 100% de etanol, um ruído de funcionamento poderá ocorrer por até 3 minutos. Este ruído é normal ao sistema e não há a necessidade de preocupações.

Contato sem partida do motor (posição acessórios)

Com a chave eletrônica de acesso e partida mãos livres - Keyless no interior do veículo; uma pressão no botão "START/STOP", sem nenhuma ação nos pedais, permite ligar a ignição e, assim, ativar os acessórios.



- ☞ Pressione o botão "START/STOP", o painel de instrumentos acende-se mas não é possível efetuar a partida do motor.
- ☞ Pressione novamente o botão, para desligar a ignição e poder, assim, travar o veículo.

i Existe o risco de descarregar a bateria se utilizar a posição de acessórios durante um período prolongado.

Proteção anti-roubo

Antipartida eletrônico

As chaves possuem um chip eletrônico que possui um código secreto. Ao ligar a ignição, este código deve ser reconhecido para que a partida seja possível.

Este antipartida eletrônico bloqueia o sistema de controle do motor, alguns instantes após o desligar da ignição e impede a partida do motor por intrusão..

SERVICE No caso de problema de funcionamento é advertido através de uma mensagem na tela do painel de instrumentos.

i Nesse caso, não é possível efetuar a partida do veículo; consulte rapidamente a rede CITROËN

7

Partida de emergência com o sistema "Acesso e partida mãos livres - Keyless"



Quando a chave eletrônica se encontra na zona definida e não é possível efetuar a partida do seu veículo, após uma pressão do botão "START/STOP":

- ☞ Introduza a chave eletrônica no leitor 1.
- ☞ Pressione o pedal de freio 2 para os veículos com caixa automática ou pressione o pedal de embreagem para os veículos com caixa de marchas manual .
- ☞ Pressione o botão "START/STOP" 3. É efetuado a partida do motor.

Parada de emergência



Apenas em caso de emergência, o motor pode ser desligado sem condições. Para tal, pressione durante três segundos o botão "START/STOP".

Neste caso, a coluna de direção bloqueia-se quando o veículo se imobiliza.



Chave eletrônica não reconhecida com o sistema "Acesso e partida mãos livres - Keyless"



Se a chave eletrônica não se encontrar na zona definida quando o veículo se encontrar em movimento ou quando solicitar a parada do motor (posteriormente), aparece uma mensagem no painel de instrumentos.



- ☞ Pressione durante três segundos o botão "START/STOP" se pretender forçar a parada do motor (atenção, o repartida não será possível sem a chave).

Freio de estacionamento



Engrenamento

- ☞ Puxe totalmente a alavanca do freio de estacionamento para imobilizar o veículo.

Desengrenamento

- ☞ Puxe ligeiramente a alavanca do freio de estacionamento, pressione o botão de desativação e, em seguida, baixe totalmente a alavanca.

(!) Com o veículo em movimento, o acendimento deste indicador e do indicador **STOP**, acompanhado por um sinal sonoro e por uma mensagem na tela multifunções, indica que o freio permanece engrenado ou que foi mal desengrenado.

! Sempre que estacionar em uma ladeira, vire as rodas contra o passeio para imobilizar, acione o freio de estacionamento, engrene uma marcha e desligue a ignição.

Caixa automática de 6 marchas (AT6 III)

Caixa de marchas de seis marchas que proporciona o conforto do automatismo total, enriquecido com programa sport e EcoDrive, ou a passagem manual das marchas.

São propostos quatro modos de condução:

- o funcionamento **automático** para a gestão eletrónica das marchas pela caixa,
- o programa **sport** para proporcionar um estilo de condução mais dinâmico,
- o programa **EcoDrive** para otimizar o consumo de combustível,
- o funcionamento **manual** para a passagem sequencial das marchas pelo condutor.

Grelha da caixa de marchas



1. Alavanca de marchas.
2. Tecla "S" (**sport**).
3. Tecla "ECO" (**EcoDrive**).

Alavanca de marchas

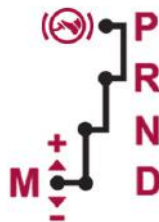

- P.** Estacionamento.
- Imobilização do veículo, com freio de estacionamento acionado ou liberado.
 - Partida do motor.
- R.** Marcha a ré.
- Manobras de marcha a ré, veículo parado, motor em funcionamento em "marcha lenta".
- N.** Ponto morto.
- Imobilização do veículo, freio de estacionamento engrenado.
 - Partida do motor.
- D.** Funcionamento automático.
- M +/-.** Funcionamento manual com passagem sequencial das seis marchas.
- ☞ Empurre uma vez para a frente para selecionar a marcha seguinte.
 - ou
 - ☞ Empurre uma vez para trás para selecionar a marcha anterior.

Indicações no painel de instrumentos



Quando deslocar a alavanca na grelha para selecionar uma posição, acende o respectivo indicador no visor do painel de instrumentos.

- P.** Parking (Estacionamento)
- R.** Reverse (Marcha a ré)
- N.** Neutral (Ponto morto)
- D.** Drive (Condução automática)
- S.** Programa **sport**
- ECO.** Programa **EcoDrive**

1 a 6. Marcha engrenada em funcionamento manual

-- Valor inválido em funcionamento manual

Pé no freio



- ☞ Quando este indicador for apresentado no painel de instrumentos, pressione o pedal de freio (ex: partida do motor).

Partida do veículo

- ☞ Acione o freio de estacionamento.
- ☞ Selecione a posição **P** ou **N**.
- ☞ Efetue o partida do motor.

Caso contrário, será emitido um sinal sonoro, acompanhado por uma mensagem de alerta.



- ☞ Com o motor em funcionamento, pressione o pedal do freio.

- ☞ Desengrene o freio de estacionamento.



- ☞ Selecione a posição **R**, **D** ou **M**,

- ☞ Libere progressivamente o pedal de freio. O veículo começa a se deslocar:



Quando o motor estiver em funcionamento em "marcha lenta", sem pressionar o freio, se for selecionada a posição **R**, **D** ou **M**, o veículo se deslocará, mesmo que não se pressione o acelerador.

Com o motor em funcionamento, nunca deixe crianças sem vigilância no interior do veículo. Com o motor em funcionamento, e em caso de operações de manutenção, acione o freio de estacionamento e selecione a posição **P**.



Se, durante o deslocamento, a posição **N** for selecionada inadvertidamente, deixe o motor diminuir de rotações e selecione a posição **D** para acelerar.

- i** Se a alavanca de marchas estiver na posição **R**, **D** ou **M**, a partida do motor é desabilitada, um sinal sonoro é emitido e a letra **P** aparece na tela multifunções.
 - ☞ Recoloque a alavanca na posição **P**; o sinal sonoro é interrompido e a indicação na tela multifunções desaparece.

Parada do motor

Antes de desligar o motor, pode passar para a posição **P** ou **N** para ficar em ponto morto.

Em ambos os casos, acione o freio de estacionamento para imobilizar o veículo.

- i** Se a alavanca não estiver na posição **P**, quando a porta de condutor for aberta ou cerca de 45 segundos após a ignição ser desligada, é apresentada uma mensagem de alerta.
 - ☞ Reposicione a alavanca na posição **P**; a mensagem desaparece.

Valor inválido em funcionamento manual



Este símbolo é apresentado se uma marcha se encontrar engrenada incorretamente (seletor entre duas posições).

Funcionamento automático

- ☞ Selecione a posição **D** para a passagem **automática** das seis marchas.

A caixa de marchas funcionará em modo auto-ativo, sem intervenção do condutor. Esta seleciona permanentemente a marcha que melhor se adapta ao estilo de condução, ao perfil da estrada e a carga do veículo.

Para obter uma aceleração máxima sem tocar na alavanca, pressione a fundo o pedal do acelerador (kick down). A caixa de marchas seleciona automaticamente a marcha inferior ou mantém a marcha selecionada até a rotação máximo do motor.

Durante a frenagem, a caixa de marchas seleciona automaticamente a marcha inferior, para proporcionar uma eficácia de freio motor.

Se tirar bruscamente o pé do acelerador, a caixa de marchas não passará para a marcha superior, para melhorar a segurança.



Nunca selecione a posição **N** com o veículo em andamento. Nunca selecione as posições **P** ou **R**, se o veículo não estiver totalmente imobilizado.

Funcionamento manual

- ☞ Selecione a posição **M** para a passagem **sequencial** das seis marchas.
- ☞ Empurre a alavanca para o sinal **+** para passar a marcha superior.
- ☞ Puxe a alavanca para o sinal **-** para passar a marcha inferior.

A passagem de uma marcha para a outra só tem lugar se as condições de velocidade do veículo e da rotação do motor permitirem; caso contrário, aplicam-se momentaneamente as regras do funcionamento automático.



O **D** desaparece e as marchas engrenadas são apresentadas sucessivamente no visor do painel de instrumentos.

Em rotações baixas ou altas, a marcha selecionada funciona de forma intermitente durante alguns segundos, sendo em seguida apresentada a marcha realmente engrenada.

A passagem da posição **D** (automática) a posição **M** (manual) pode ser efetuada a qualquer momento. Durante a parada ou a muito baixa velocidade, a caixa de marchas seleciona automaticamente a marcha **M1**.

Em funcionamento manual, os programas Sport e EcoDrive não funcionam.

Programas EcoDrive e Sport

Estes dois programas específicos completam o funcionamento automático em caso de utilizações particulares.



1. Tecla "**S**" (Sport).
2. Tecla "**ECO**" (EcoDrive).

Programa EcoDrive "ECO"

- ☞ Pressione o botão "**ECO**" com o motor em funcionamento.
Com essa função ativada a caixa de câmbio automática se adapta para otimizar o consumo de combustível.

ECO É apresentado "**ECO**" no painel de instrumentos.

- i** ☞ Lembre-se que essa função, fará uma otimização nas mudanças de marchas para reduzir o consumo de combustível. A economia de combustível depende fundamentalmente ao modo de dirigir adotado pelo condutor.
- ☞ Com essa função ativada, o condutor poderá perceber uma leve redução de desempenho em algumas condições de condução, pois o câmbio realizará as trocas de marcha mais cedo, buscando manter a rotação do motor mais baixa. Caso necessário, desativar a função apertando o botão "**ECO**".
- ☞ Ao desligar o veículo, a função "**ECO**" é desativada. O condutor pode ativar a função toda vez que ligar o veículo.

Programa Sport "S"

- ☞ Aperte a tecla "**S**", com o motor em funcionamento.
- A caixa de marchas adota automaticamente um estilo de condução esportivo.



É apresentado **S** no visor do painel de instrumentos.

- ☞ Esta função visa incrementar o desempenho do veículo.
- ☞ No modo Sport, a troca de marchas é mais alongada. O câmbio priorizará as mudanças de marcha numa rotação ligeiramente mais alta do motor.
- ☞ Com essa função ativada o condutor poderá perceber um incremento do consumo de combustível. Caso necessário, desative a função apertando a tecla “S”.
- ☞ Ao desligar o veículo, a função “S” é desativada. O condutor pode ativar a função toda vez que ligar o veículo.

Retorno ao funcionamento automático

- ☞ A qualquer momento, pressione novamente o botão selecionado para abandonar o programa acionado e regressar ao modo auto-ativo.



Para limitar o consumo de combustível durante uma parada prolongada com o motor em funcionamento (engarrafamento...), posicione a alavanca de marchas na posição **N** e acione o freio de estacionamento.

Anomalia de funcionamento

SERVICE Com a ignição ligada, acompanhada por um sinal sonoro e por uma mensagem de alerta na tela, indica um problema de funcionamento da caixa de marchas. Nesse caso, esta passa para o modo de emergência, ficando bloqueada na 3ª marcha. Poderá sentir um impacto significativo ao passar de **P** para **R** e de **N** para **R**. Este impacto não constitui um risco para a caixa de marchas. Não ultrapasse a velocidade de 100 km/h, no limite da legislação local.

Consulte rapidamente a rede de concessionárias CITROËN.



- Corre o risco de deteriorar a caixa de marchas:
- se pressionar simultaneamente os pedais do acelerador e de freio,
 - se forçar, em caso de avaria da bateria, a passagem da alavanca da posição **P** para outra posição.

Liberação da alavanca de marchas (Shift-Lock)

Impossibilidade de destravar a alavanca de marchas (“shift-lock”) devido a uma pane elétrica.



Desencaixar o acabamento **1** com cuidado para evitar quebra.

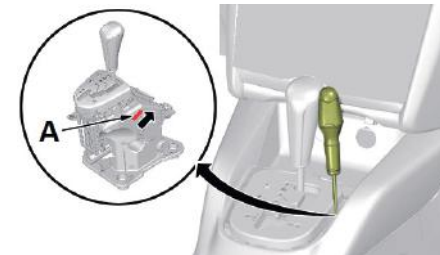

Desbloquear o “shift lock” com uma chave de fenda (Deslocar o pino **A** no sentido da seta). Manobrar a alavanca de marchas para sair da posição “P”. Montar o acabamento **1** com cuidado.

7

Limitador de velocidade

Sistema que impede a ultrapassagem da velocidade do veículo ao valor programado pelo condutor.

Velocidade limite atingida, o pedal do acelerador não produz qualquer efeito.

Funcionamento

O **acionamento** do limitador é manual: necessita de uma velocidade programada de, pelo menos, 30 km/h.

A **desativação** do limitador é obtida por ação manual no comando.

Ao pressionar com força o pedal do acelerador, para além do ponto de resistência, é possível ultrapassar momentaneamente a velocidade programada.

Para regressar a velocidade programada, basta soltar o pedal do acelerador.

O valor da velocidade programada permanece em memória após desligar a ignição.

i O limitador não pode, em caso algum, substituir o respeito das limitações de velocidade, nem a vigilância, nem a responsabilidade do condutor.

Comando no volante

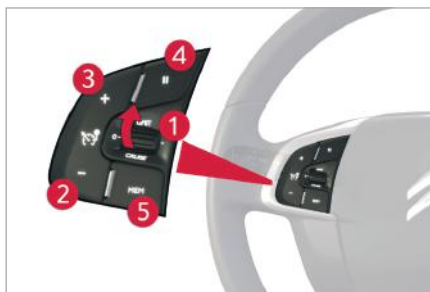

As funcionalidades deste sistema estão reunidas no comando no volante.

1. Botão de seleção do modo limitador
2. Tecla de diminuição do valor programado
3. Tecla de aumento do valor programado
4. Tecla de ligar/desligar a limitação
5. Tecla de apresentação da lista das velocidades memorizadas.
(ver parágrafo "Memorização das velocidades")

Visualizações no painel de instrumentos



As informações programadas estão agrupadas na tela do painel de instrumentos.

6. Indicação de ligar/desligar da limitação
7. Indicação de seleção do modo limitador
8. Valor da velocidade programada

Programação

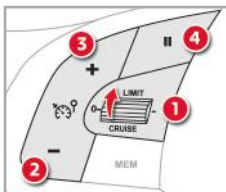

- ☞ Rode o botão **1** para a posição "**LIMIT**": a seleção do modo limitador é realizada, sem que este seja acionado (Pausa). Não é necessário ligar o limitador para ajustar a velocidade.

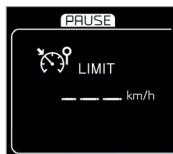

- ☞ Regule o valor da velocidade pressionando a tecla **2** ou **3** (ex: 90 km/h).



Pode, em seguida, modificar a velocidade programada através das teclas **2** e **3**:

- de + ou - 1 km/h = pressão breve,
- por etapas de + ou - 5 km/h = pressão contínua.

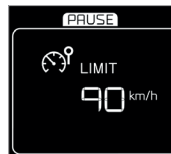

Se a memorização da velocidade estiver disponível e ativada no seu veículo, a velocidade programada será interrompida na velocidade memorizada mais aproximada; consulte o parágrafo correspondente.

- ☞ Ligue o limitador pressionando a tecla **4**.
- ☞ Pare o limitador pressionando a tecla **4**: a tela confirma a parada (Pausa).
- ☞ Ligue novamente o limitador pressionando novamente a tecla **4**.



Saída do modo limitador

- ☞ Rode o botão **1** para a posição "**0**": O modo limitador deixa de estar selecionado. Este desaparece da visualização.

Ultrapassagem da velocidade programada

Uma pressão no pedal do acelerador para ultrapassar a velocidade programada não terá qualquer efeito, exceto se pressionar **fortemente** o pedal e ultrapassar o **ponto de resistência**.

O limitador neutraliza-se momentaneamente e a velocidade programada que permanece apresentada fica intermitente.

O regresso a velocidade programada, por desaceleração voluntária ou não do veículo, anula automaticamente o funcionamento intermitente. Anomalia de funcionamento.

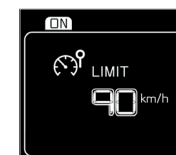

Anomalia de funcionamento

Em caso de problema de funcionamento do limitador, a velocidade apaga-se dando origem ao acendimento intermitente dos traços. Solicite a verificação pela rede CITROËN.

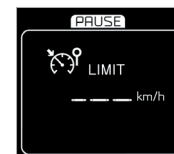

Regulador de velocidade

Sistema que mantém automaticamente a velocidade do veículo no valor programado pelo condutor, sem ação no pedal do acelerador.

Funcionamento

O **acionamento** do regulador é manual: necessita de uma velocidade mínima do veículo de 40 km/h, bem como do engrenamento de:

- condução sequencial, da segunda marcha na caixa de marchas automática,
- posição **D** na caixa de marchas automática.

A **desativação** do regulador é obtida por ação manual no comando ou por ação nos pedais de freio ou embreagem ou, em caso de acionamento do sistema ESP, por motivos de segurança.

Ao pressionar com força o pedal do acelerador, é possível ultrapassar momentaneamente a velocidade programada.

Para regressar a velocidade programada basta, então, diminuir a pressão no pedal do acelerador. Desligar a ignição anula qualquer valor de velocidade programado.

Comando no volante

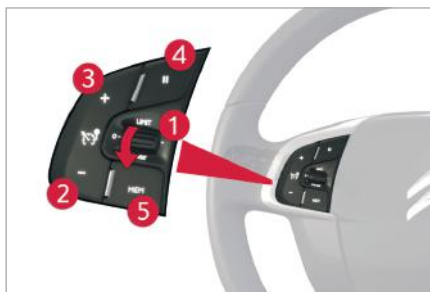

As funcionalidades deste sistema estão reunidas no comando no volante.

1. Comando de seleção do modo regulador
2. Tecla de programação de uma velocidade/ de diminuição do valor
3. Tecla de programação de uma velocidade/ de aumento do valor
4. Tecla de desativação/ativação da regulagem
5. Tecla de visualização da lista das velocidades memorizadas.
(ver parágrafo "Memorização das velocidades")

Visualizações no painel de instrumentos



As informações programadas encontram-se agrupadas na tela do painel de instrumentos.

6. Indicação de desativação/ativação da regulagem
7. Indicação de seleção do modo regulador
8. Valor da velocidade programada

i O regulador não pode, em caso algum, substituir o respeito pelas limitações de velocidade, nem a vigilância, nem a responsabilidade do condutor. Recomendamos que posicione sempre os pés junto aos pedais.

Programação

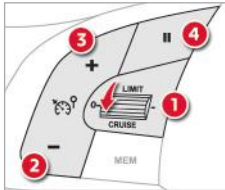

- ☞ Rode o botão 1 para a posição "CRUISE": a seleção do modo regulador é realizada, sem que ele seja colocado em funcionamento (Pausa).



- ☞ Regule a velocidade programada acelerando até a velocidade pretendida e, em seguida, pressione a tecla 2 ou 3 (ex: 110 km/h); o regulador é ativado (ON).



! Atenção: a pressão contínua prolongada no botão 2 ou 3 resulta numa alteração demasiado rápida da velocidade do seu veículo.

Em seguida, é possível modificar a velocidade programada através das teclas 2 e 3:

- de + ou - 1 km/h = pressão breve,
- por etapas de + ou - 5 km/h = pressão contínua.



Se a memorização da velocidade se encontrar disponível e ativada no seu veículo, a velocidade programada será interrompida na velocidade memorizada mais próxima; consulte o parágrafo correspondente.

- ☞ Interrompa o funcionamento do regulador através da tecla 4: a tela confirma a interrupção (Pausa).
- ☞ Coloque novamente o regulador em funcionamento através da tecla 4.



Saída do modo regulador

- ☞ Rode o botão 1 para a posição "0": o modo regulador deixa de estar selecionado. Este desaparece da visualização.

Ultrapassagem da velocidade programada

A ultrapassagem voluntária ou não da velocidade programada provoca o funcionamento intermitente da mesma na tela.

O regresso a velocidade programada, por uma desaceleração voluntária ou não do veículo, anula automaticamente o funcionamento intermitente.



Anomalia de funcionamento

Em caso de problema de funcionamento do regulador, a velocidade apaga e são apresentados segmentos.

Solicite a verificação pela rede CITROËN.

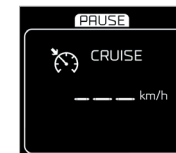

! No caso de descida acentuada, o regulador de velocidade não poderá impedir o veículo de ultrapassar a velocidade programada.

Em caso de subida acentuada ou de reboque, a velocidade programada poderá não ser atingida ou mantida.

Memorização das velocidades*

Esta função permite memorizar os limites de velocidade que serão, em seguida, propostos para a parametrização dos dois equipamentos: limitador de velocidade (velocidade limite) ou regulador de velocidade (velocidade de cruzeiro).

Existe a possibilidade de memorizar até seis limites de velocidade no sistema para cada um dos equipamentos.

Por predefinição, já se encontram memorizados alguns limites de velocidade.

Modificação de um limite de velocidade



Esta função está acessível no menu **Condução** da tela sensível ao toque.

- ☞ Selecione o modo "**Assistência de direção**".
- ☞ Selecione a função "**Regul. velocidade**".



Por motivos de segurança, o motorista deve, obrigatoriamente, realizar estas operações de modificação de limites de velocidade com o carro parado.



- ☞ Selecione o modo "**Limitador**" ou "**Regulador**" correspondente ao equipamento para o qual pretende memorizar novos limites de velocidade.
- ☞ Selecione o limite de velocidade que pretende modificar.
- ☞ Insira o novo valor no quadro numérico e confirme.
- ☞ confirme para registrar as modificações e sair do menu.

Tecla "MEM"



Esta tecla permite selecionar um limite de velocidade memorizado para ser usado com o limitador de velocidade ou o regulador de velocidade.

Para mais informações sobre o **Limitador de velocidade** ou sobre o **Regulador de velocidade**, consulte o capítulo correspondente.

* Conforme versão ou país

Ajuda a saída em ladeira*

Sistema que mantém o veículo imobilizado por um curto espaço de tempo (cerca de 2 segundos) durante uma saída em uma ladeira, o tempo suficiente para passar do pedal de freio para o pedal do acelerador.

Esta função só está ativa quando:

- o veículo estiver completamente imobilizado com o pé no pedal de freio.
- determinadas condições de inclinação estiverem reunidas.
- a porta do condutor se encontrar fechada.

À ajuda ao partida em ladeira não pode ser neutralizada.



Não saia do veículo durante a fase de manutenção temporária de ajuda a saída em ladeira.

Se necessitar de sair do veículo com o motor em funcionamento, engrene manualmente o freio de estacionamento. Em seguida, certifique-se de que os indicadores do freio de estacionamento se encontram acesos de forma fixa no painel de instrumentos.

Funcionamento



Em subidas, com o veículo imobilizado, este é mantido durante um curto período de tempo durante a libertação do pedal de freio:

- se estiver em posição **D** ou **M** com uma caixa de marchas automática.

Em descidas, com o veículo imobilizado e marcha a ré engrenada, este é mantido durante um curto período de tempo, durante a libertação do pedal de freio.

Anomalia de funcionamento



SERVICE

Quando ocorre um problema de funcionamento no sistema, os indicadores acendem-se. Consulte a rede CITROËN para verificação do sistema.

* Conforme versão ou país

Câmera de marcha a ré*



Uma câmera traseira é ativada automaticamente ao engrenar a marcha a ré. A imagem colorida é mostrada na tela de navegação.



Os traços verdes representam a direção geral do veículo.



Os traços vermelhos representam cerca de 30 cm após o limite do para-choques traseiro do seu veículo. Os traços azuis representam o raio de giro máximo.

i Limpe periodicamente a câmera de marcha a ré com uma esponja ou um pano macio.

* Conforme versão ou país

Capô

Abertura

- ☞ Abra a porta esquerda dianteira.
- ☞ Puxe o comando interior **A**, situado na parte inferior do painel de bordo.



i A implantação do comando interior impede qualquer abertura, enquanto a porta esquerda dianteira se encontrar fechada.

! Não abra o capô em caso de vento violento. Com o motor quente, manuseie com precaução o comando exterior e a vareta do capô (risco de queimadura).



- ☞ Eleve o capô para acessar o comando exterior **B**. Mova o comando **B** para cima e eleve o capô.

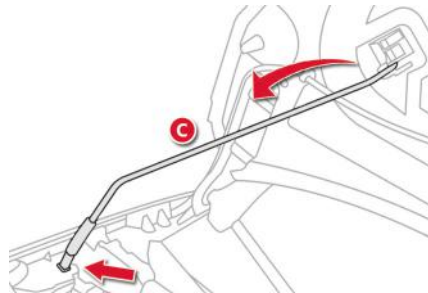

- ☞ Libere a vareta **C** do respectivo alojamento.
- ☞ Fixe a vareta no entalhe para manter o capô aberto.

Fechamento

- ☞ Retire a vareta do entalhe de fixação.
- ☞ Reponha a vareta no respectivo lugar.
- ☞ Soltar o capô de uma altura de aproximadamente 20cm.
- ☞ Não pressionar o capô com as mãos, pois existe risco de deformação.
- ☞ Puxe o capô para verificar se o travamento se processou corretamente.



! O motoventilador pode entrar em funcionamento, mesmo depois do motor parar. Tenha cuidado para que a hélice não toque em objetos nem em vestuário.



Motor 1.6 THP Flex

1. Reservatório da direção assistida.
2. Reservatório do lava-vidros.
3. Reservatório do líquido de arrefecimento.
4. Reservatório do líquido de freios.
5. Caixa de fusíveis.
6. Bateria.
7. Filtro de ar.
8. Vareta de óleo do motor.
9. Abastecimento de óleo do motor.

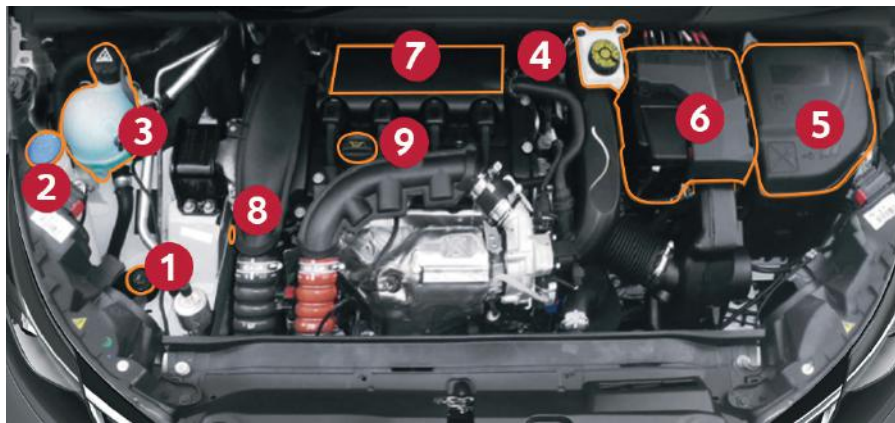

! Quando a temperatura ambiente externa for inferior a +5°C, não recomendamos a utilização de 100% etanol (sem mistura com qualquer tipo de gasolina). No caso de utilização de 100% de etanol em temperaturas inferiores a +5°C, o veículo deverá ser utilizado por um período de 10-15 minutos e/ou 05 quilômetros percorridos, sem desligar o motor, para que se atinja a temperatura normal de funcionamento.



! Para não danificar os componentes elétricos do veículo, é expressamente **proibido** utilizar a lavagem a alta pressão no compartimento do motor.

! A tecnologia Flex Fuel do motor THP Flex elimina a necessidade de um sistema de partida a frio adicional (reservatório auxiliar de gasolina) através do aumento da pressão de injeção nesta fase de funcionamento do motor. Durante a partida a frio, um ruído de funcionamento poderá ocorrer por até 3 minutos, tempo necessário para o aquecimento do sistema. Este ruído é normal ao sistema e não há a necessidade de preocupações.

Motores Flex - Informações importantes

Os motores flex são compatíveis com todos os tipos de gasolina sem chumbo (tipo C) que respeitem a resolução 40/2013 da ANP ou regulamentação vigente, etanol (álcool etílico hidratado) que respeitem a resolução 19/2015 da ANP ou regulamentação vigente à venda ou a mistura de ambos em qualquer proporção à venda nos postos de combustíveis do Brasil.

O sistema de injeção eletrônica regula automaticamente, através de sensores, o funcionamento do motor em função da mistura de combustível utilizado. É recomendável um abastecimento mínimo de 10 litros, para que o sistema reconheça adequadamente o combustível utilizado.

I Apenas é autorizada a utilização de aditivos combustíveis de gasolina homologados pela PSA que respeitem a norma B71 5001.

Motores Flex - Abastecimento

Com o objetivo de garantir o perfeito funcionamento do seu veículo, o sistema de injeção FLEX FUEL precisa reconhecer o combustível que está no tanque (Etanol, Gasolina ou a mistura de ambos em qualquer proporção), principalmente na troca do combustível predominante (de etanol para gasolina ou vice-versa).

Para que isto ocorra, algumas recomendações devem ser seguidas:

- ☞ Realizar o abastecimento sempre com o motor desligado;
- ☞ Realizar os abastecimentos com o motor aquecido. Caso o motor esteja frio, utilizar o veículo por 5 minutos antes de abastecer;
- ☞ Após o abastecimento, recomenda-se uma rodagem de 10 minutos ou 5 quilômetros (sem acelerações e desacelerações bruscas), para concluir o reconhecimento do novo combustível pelo sistema de injeção FLEX FUEL;
- ☞ Ao ligar o veículo após o abastecimento, evite desligar o motor logo em seguida;

Motor 1.6 Turbo THP Flex

Quando a temperatura ambiente externa for inferior a +5°C, não recomendamos a utilização de 100% etanol (sem mistura com qualquer tipo de gasolina). No caso de utilização de 100% de etanol em temperaturas inferiores a +5°C, o veículo deverá ser utilizado por um período de 10-15 minutos e/ou 05 quilômetros percorridos, sem desligar o motor, para que se atinja a temperatura normal de funcionamento.

Qualidade do combustível utilizado pelos motores

Os motores são projetados para um funcionamento otimizado de desempenho, conforto na condução e um menor consumo, com o uso de gasolina de maior octanagem. Por isso, recomendamos a utilização de gasolina de alta octanagem (Tipo Premium) para os motores 1.6 Turbo THP, que atenda as especificações da ANP (Agência Nacional de Petróleo)



Verificação dos níveis

Verifique com regularidade todos estes níveis e efetue a reposição do nível se necessário, exceto indicação em contrário. Em caso de baixa importante de um nível, solicite a verificação do circuito correspondente pela rede CITROËN.

! Durante as intervenções no capô, preste atenção, porque determinadas zonas do motor podem estar extremamente quentes (risco de queimadura).

Nível de óleo do motor



A verificação é efetuada quer com o indicador de nível de óleo no painel de instrumentos, ao ligar a ignição, para os veículos equipados com sonda elétrica, ou com a vareta manual.

Para garantir a confiabilidade da medição, o seu veículo deverá encontrar-se estacionado em solo horizontal, com o motor desligado há mais de 30 minutos.

É normal que sejam necessárias reposições do nível de óleo entre duas revisões (ou mudanças de óleo). A CITROËN recomenda um controle, com abastecimento, se necessário, a cada 5.000 km.

Verificação com a sonda manual

A localização da sonda manual é ilustrada no esquema da parte inferior do capô do motor correspondente.

- ☞ Pegue na vareta pela extremidade colorida e libere-a completamente.
- ☞ Limpe a vareta da sonda com um pano limpo e sem pelo.
- ☞ Introduza a vareta no orifício, até ao batente e, em seguida, retire-a novamente para efetuar um controle visual: o nível correto deverá situar-se entre as marcas **A** e **B**.

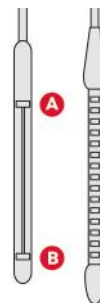

2 marcas de nível na vareta:

- **A** = maxi; nunca ultrapassar este nível (risco de danos do motor),
- **B** = mini; complete o nível pelo bocal de enchimento de óleo, com o tipo de óleo especificado para o seu motor.

Características do óleo

Antes de efetuar um complemento de óleo ou uma mudança de óleo do motor, verifique que o óleo corresponde à sua motorização e está em conformidade com as recomendações do fabricante.

Complemento de óleo do motor

A localização do orifício de enchimento para o óleo do motor é ilustrada no esquema da parte inferior do capô do motor correspondente.

- ☞ Desaperte a tampa do reservatório para acessar o orifício de enchimento.
- ☞ Coloque o óleo em pequenas quantidades, evitando derramamento sobre os elementos do motor (risco de incêndio).
- ☞ Aguarde alguns minutos antes de proceder a uma verificação do nível com a vareta manual.
- ☞ Complete o nível, se necessário.
- ☞ Após verificação do nível, volte a apertar com cuidado a tampa do reservatório e coloque novamente a vareta no respectivo lugar.

i Após uma reposição do nível de óleo, a verificação feita após ligar a ignição, com o indicador do nível do óleo no painel de instrumentos, não é válida nos 30 minutos posteriores à reposição.

Mudança de óleo do motor

Consulte o plano de manutenção do fabricante para conhecer a periodicidade desta operação. Para preservar a confiabilidade dos motores e dispositivos antipoluição, nunca utilize aditivo no óleo do motor.

Nível do líquido de freios



O nível deste líquido deve situar-se próximo da marca "MAXI". Caso contrário, verifique o desgaste das pastilhas de freio.

Mudança de óleo do circuito

Consulte o plano de manutenção do fabricante para conhecer a periodicidade desta operação.

Características do líquido

Este líquido deve estar em conformidade com as recomendações do fabricante.

Nível do líquido da direção assistida



O nível deste líquido deve situar-se perto da marca "MAXI". Desaparafuse a tampa, com o motor frio, para a verificá-la.

Nível do líquido do lava-vidros



Em condições de inverno, recomenda-se a utilização de líquido à base de álcool etílico ou de metanol.

Características do líquido

Para garantir uma limpeza otimizada e evitar o gelo, o nivelamento ou a substituição deste líquido não deve efetuar-se com água.

Nível do líquido de arrefecimento



O nível deste líquido deve situar-se próximo da marca "MAXI" sem a ultrapassá-la.

Quando o motor estiver quente, a temperatura deste líquido é regulada pelo motoventilador.

! O motoventilador pode entrar em funcionamento, mesmo depois do motor parar. Tenha cuidado que a hélice não toque em objetos nem em vestuário.

Além disso, estando o circuito de arrefecimento sob pressão, esperar pelo menos uma hora depois da parada do motor para efetuar uma intervenção. Para evitar qualquer risco de queimadura, desaperte o tampão em duas voltas para fazer baixar a pressão. Quando assim for, retire o tampão e complete o nível.

Verifique regularmente o nível do líquido de arrefecimento em função da utilização do seu veículo (a cada 5 000 km / 3 meses); reponha o líquido de arrefecimento, caso seja necessário, com um líquido recomendado pelo fabricante. É normal um abastecimento deste líquido entre duas revisões.

! O controle e o abastecimento devem ser feitos, imediatamente, com o motor frio. Um nível insuficiente de líquido de arrefecimento pode causar danos significativos no seu motor.

i Quando a temperatura exterior for elevada, é aconselhável que deixe o motor em funcionamento durante 1 a 2 minutos após a parada do veículo para facilitar o seu arrefecimento.

Mudança de líquido do circuito

Este líquido não necessita de nenhuma renovação.

Características do líquido

Este líquido deverá encontrar-se em conformidade com as recomendações do fabricante.

Produtos usados

! Evitar qualquer contato prolongado de óleo e de líquidos usados com a pele. A maioria destes líquidos são nocivos para a saúde, por vezes até corrosivos.



Não descarte o óleo e os líquidos usados na rede de esgoto ou no solo. Esvazie o óleo usado nos respectivos contentores disponibilizados pela rede CITROËN.

Controles

Salvo indicação contrária, verifique estes elementos, em conformidade com o plano de manutenção do fabricante e em função da motorização do seu veículo.

Caso contrário, solicite que estes sejam verificados pela rede CITROËN.

Bateria de 12 V



A bateria não necessita de manutenção. Todavia, verifique regularmente o aperto dos terminais aparafusados (para as versões sem abraçadeira rápida) e o estado de limpeza das ligações.

Para mais informações e precauções a tomar antes de uma operação na **bateria de 12 V**, consulte a seção correspondente.

Filtro de óleo



Substitua o filtro de óleo a cada mudança de óleo do motor. Consulte o plano de manutenção do fabricante para conhecer a periodicidade de substituição deste elemento.

Filtro de ar e filtro do habitáculo



Consulte o plano de manutenção do fabricante para conhecer a periodicidade de substituição destes elementos.

Em função do meio ambiente (atmosfera poluída...) e da utilização do veículo (condução urbana...), **substitua, se necessário, com uma frequência duas vezes superior.**

Um filtro de habitáculo obstruído pode deteriorar o desempenho do sistema de ar condicionado e gerar odores desagradáveis.

Caixa de marchas automática



A caixa de marchas não tem manutenção (ausência de troca de óleo).

Consultar o manual de manutenção para ter conhecimento da periodicidade de verificação deste elemento.



Freio de estacionamento



Um curso muito longo do freio de estacionamento ou a constatação de perda de eficácia deste sistema impõe a regulagem mesmo entre revisões.

A verificação deste sistema deve ser efetuado pela rede CITROËN.

Discos de freio



O desgaste dos freios depende do tipo de condução, em particular para os veículos utilizados na cidade e em curtas distâncias.

Pode ser necessário inspecionar o estado dos freios, mesmo entre as revisões do veículo.

A redução do nível de líquido dos freios indica o desgaste das pastilhas.

Estado de desgaste dos discos dos freios



Para obter informações relativas à verificação do nível de desgaste dos discos dos freios, consulte a rede CITROËN.

- i** Se pretende deixar seu veículo estacionado por semanas, recomenda-se manter o câmbio engrenado (1ª marcha ou Ré para câmbio manual) e com os freios e o freio de estacionamento liberados, **desde que esteja em superfície plana/terreno plano**

Recomenda-se, ainda, quando houver a lavagem ou limpeza das rodas, que o veículo rode por alguns minutos antes de estacionar para promover a secagem suficiente dos freios. Esta prática pode reduzir os efeitos da corrosão dos discos, pastilhas e lonas do freio ao longo de sua utilização



Utilize apenas produtos recomendados pela CITROËN ou produtos de qualidade e características equivalentes.

Para otimizar o funcionamento de elementos tão importantes como o circuito de frenagem, a CITROËN seleciona e propõe produtos específicos.

Depois da lavagem do veículo, pode formar-se umidade ou, em condições de Inverno, gelo nos discos e pastilhas de freios: a eficácia de frenagem pode diminuir. Efetue algumas manobras de frenagem para secar e descongelar os freios.

Informações importantes

! Evitar qualquer contato prolongado de óleo e de líquidos usados com a pele. A maioria destes líquidos são nocivos para a saúde, por vezes até corrosivos.

♻️ Não jogue o óleo e os líquidos usados nos canos de esgoto ou no solo. Coloque o óleo usado nos recipientes destinados a esse fim na rede de concessionárias CITROËN.

! Quando realizar intervenções no compartimento motor, tenha atenção uma vez que o eletroventilador pode funcionar com a ignição desligada. Mantenha as mãos e roupas afastadas das partes móveis.

! Quando realizar intervenções no compartimento motor, tenha atenção uma vez que determinadas zonas do motor poderão encontrar-se extremamente quentes (risco de queimadura).



Para não danificar os componentes elétricos do veículo, é expressamente **proibido** utilizar a lavagem a alta pressão no compartimento do motor.

! Se pretende deixar seu veículo estacionado por semanas, recomenda-se manter o câmbio engrenado (ou seja, na posição P para câmbio automático e 1ª marcha ou Ré para câmbio manual) e com os freios e o freio de estacionamento liberados, **desde que esteja em superfície plana/terreno plano**

Recomenda-se, ainda, quando houver a lavagem ou limpeza das rodas, que o veículo rode por alguns minutos antes de estacionar para promover a secagem suficiente dos freios. Esta prática pode reduzir os efeitos da corrosão dos discos, pastilhas e lonas do freio ao longo de sua utilização

Substituição de uma roda

Instruções para a substituição de uma roda danificada pela roda sobressalente, utilizando as ferramentas fornecidas com o veículo.

Acesso as ferramentas

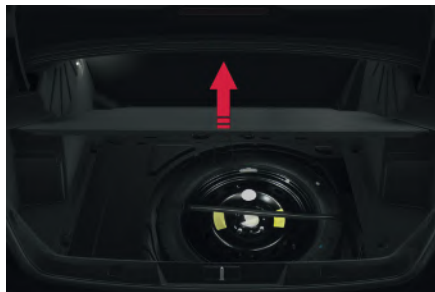

As ferramentas estão instaladas no porta-malas sob o piso sobre a roda sobressalente.

Para acessar as ferramentas:

- ☞ abra o porta-malas,
- ☞ levante o tapete,
- ☞ solte a correia de fixação da roda sobressalente,
- ☞ retire a caixa de ferramentas.

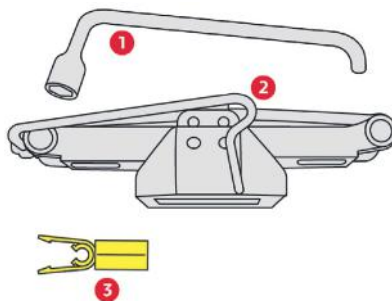

Lista das ferramentas*

Todas estas ferramentas são específicas do seu veículo e podem variar conforme a versão. Não as utilize para outros fins.

1. Chave de rodas.
Permite retirar a calota* e os parafusos de fixação da roda.
2. Macaco com manivela integrada.
Permite levantar o veículo.
3. Ferramenta de desmontagem de parafusos com embelezadores.
Permite retirar os protetores (tampões) dos parafusos para rodas de alumínio.

i Roda com calota*

Ao desmontar a roda, retire previamente a calota da roda com a chave de rodas **1** puxando no entalhe da passagem da válvula.

Durante a montagem da roda, voltar a montar a calota começando por colocar o seu entalhe frente a válvula e pressionar a sua superfície com a palma da mão.

* Conforme versão ou país

Acesso a roda sobressalente

A roda sobressalente está instalada no porta-malas sob o tapete.

Para acessar a roda, consultar o parágrafo "Acesso as ferramentas" na página anterior.

Retirar a roda



- ☞ Soltar a correia de fixação
- ☞ Retire a caixa de ferramentas.
- ☞ Erguer a roda sobressalente pela parte central.
- ☞ Retirar a roda do porta-malas.

Recolocar a roda danificada



- ☞ Primeiro, colocar a caixa de ferramentas no centro do suporte da roda

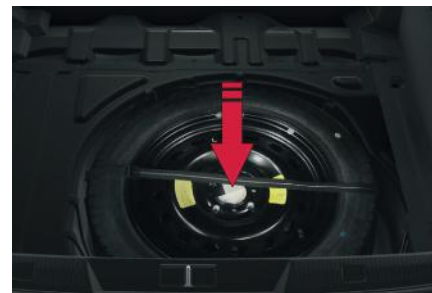

- ☞ Voltar a colocar a roda no seu alojamento.
- ☞ Voltar a instalar a correia de fixação
- ☞ Esticar a correia de fixação da roda para evitar vibrações, ruídos e para sua segurança em caso de colisão.

! A utilização do conjunto roda e pneu reserva de uso temporário pode alterar o comportamento dinâmico do veículo, principalmente em curvas e frenagens, por este motivo é obrigatório não ultrapassar a velocidade máxima indicada na etiqueta afixada na roda sobressalente.



i Fixação da roda sobressalente de aço

Se o seu veículo estiver equipado com rodas de alumínio, é normal constatar, que as arruelas dos parafusos não entram em contato com a roda sobressalente de aço durante o aperto dos parafusos na montagem. A fixação da roda é feita pelo apoio cônico de cada parafuso.

! Os parafusos das rodas são específicos para cada tipo de roda. Em caso de troca das rodas originais, verificar com a Rede de concessionárias CITROËN ou em uma oficina qualificada, da compatibilidade dos parafusos com as novas rodas.

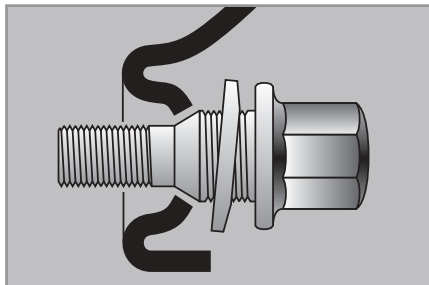

! Com uma roda sobressalente de tipo economizador de espaço



Recomenda-se o seguinte:

- não exceda a velocidade máxima autorizada conforme indicado na etiqueta fixada na roda,

! Sempre que ao efetuar o procedimento de troca, deve certificar que a roda/ estepe estejam devidamente alocados na região determinada, centralizados bem travados com o parafuso de fixação travando a roda/estepe para evitar ruídos; Sempre que remover ou movimentar a bolsa de ferramentas, certificar-se que a mesma esteja devidamente colocada, centralizada e bem fixada com a alça de borracha na roda para evitar ruídos.

Desmontagem da roda



i Imobilização do veículo

Imobilizar o veículo de maneira a não atrapalhar a circulação: o piso deve ser horizontal, estável e não escorregadio. Acionar o freio de estacionamento, desligar a ignição e engrenar a primeira marcha* de maneira a bloquear as rodas.

Verificar o acendimento fixo do indicador do freio de estacionamento no visor do painel de instrumentos. Assegurar que os ocupantes não se encontrem no veículo e se mantenham num local em que seja possível garantir a sua segurança.

Nunca permanecer debaixo do veículo levantado somente com o macaco. Utilizar uma escora.

* P para a caixa de marchas automática.

Lista das operações

- ☞ Retirar o tampão de cada um dos parafusos utilizando a ferramenta 3 (conforme a versão).
- ☞ Utilizar a chave de rodas 1 para desbloquear o parafusos .

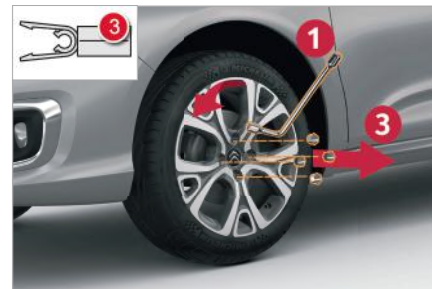

- ☞ Colocar o macaco 2 em contato com um dos lugares dianteiros A ou traseiros B previstos na parte inferior da carroçaria, o mais próximo possível da roda que será trocada

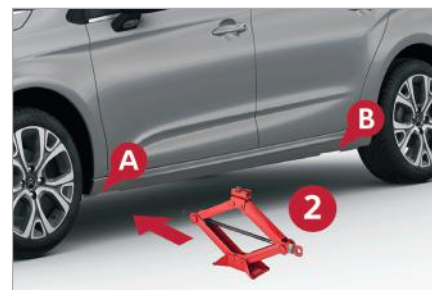

- ☞ Subir o macaco 2 até que a sua base esteja em contato com o solo. Certificar que o eixo da base do macaco está na vertical da posição A ou B utilizada.
- ☞ Levantar o veículo, até deixar um espaço suficiente entre a roda e o solo, para retirar facilmente a roda danificada e em seguida instalar a roda sobressalente (não furada).
- ☞ Retirar os parafusos e conservá-los num lugar limpo.
- ☞ Retirar a roda.



Montagem da roda

i Fixação da roda sobressalente

Se o seu veículo estiver equipado com rodas de alumínio, é normal constatar, durante o aperto dos parafusos na montagem, que as arruelas não entram em contato com a roda sobressalente de aço. A manutenção da roda faz-se pelo apoio cônico de cada parafuso.

Após uma substituição de roda

Para arrumar corretamente o pneu furado no porta-malas, retirar previamente a calota central.

Quando utilizar a roda sobressalente não circular com velocidade acima dos 80 km/h.

Mandar verificar rapidamente o aperto dos parafusos e a pressão da roda sobressalente por uma oficina qualificada ou pela rede de concessionárias CITROËN.

Mandar reparar rapidamente o pneu furado e substituí-lo assim que possível.

Lista das operações

- ☞ Instale a roda no cubo.
- ☞ Aperte os parafusos manualmente até o batente.
- ☞ Efetue um pré-aperto dos parafusos com a chave de desmontagem de rodas **1**.

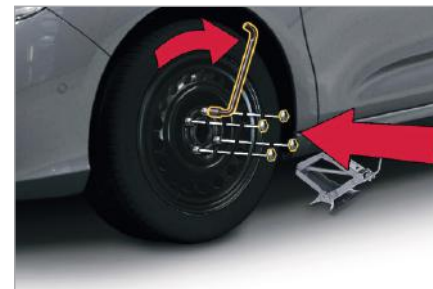

- ☞ Baixe totalmente o veículo.
- ☞ Dobre o macaco **2** e retire-o.



- ☞ Bloqueie os parafusos com a chave de desmontagem de rodas **1**.
- ☞ Arrume as ferramentas na caixa de suporte.

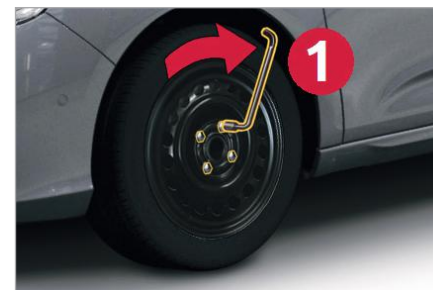

Substituir uma lâmpada

! Os faróis encontram-se equipados com lentes em policarbonato, revestidos por um verniz protetor:

- ☞ **não limpe com um pano seco ou abrasivo, nem com um detergente ou solvente,**
- ☞ utilize uma esponja e água com sabão,
- ☞ ao utilizar a lavagem de alta pressão em sujeira persistente, não aponte o jato de água de maneira persistente para os faróis e seus contornos para evitar deteriorar o respectivo verniz e a junta de vedação.

i Com as lâmpadas de pinos de tipo H1 e H7, respeite o seu posicionamento para garantir a melhor qualidade de iluminação.

! Não toque diretamente na lâmpada com os dedos, utilize panos que não liberem pelos.

A substituição de uma lâmpada deve ser efetuada com a luz desligada há alguns minutos (risco de queimadura grave).

É obrigatório utilizar apenas lâmpadas do tipo anti-ultravioletas (UV), para não danificar os refletores.

Substitua uma lâmpada com defeito por uma lâmpada nova com a mesma referência e características.

i Em condições climáticas de baixa temperatura e alta umidade ou após chuva forte ou lavagem, a superfície interna das lentes dos faróis ou das lanternas traseiras podem formar condensação (embaçar). Trata-se de um fenômeno natural relativo à diferença de temperatura e umidade interior e exterior do faró/lanterna. Esse fenômeno não é indicativo de anomalia ou mau funcionamento e não compromete o funcionamento dos dispositivos de iluminação e sinalização. A condensação desaparece em condições normais de uso do veículo.

Luzes dianteiras



Modelo com com faróis Full LED*

1. Luzes de mudança de direção (LED).
2. Faróis baixos (LED).
3. Faróis altos (LED).
4. Luzes de posição / Luzes diurnas (LED).
5. Faróis de neblina (PSX 24W).



LED (Diodos eletroluminescentes)

Para a substituição deste tipo de lâmpadas de diodos, consulte a rede CITROËN.



Modelo com faróis de halogêneo

1. Luzes de mudança de direção (H21 branca).
2. Faróis baixos (H7-55W).
3. Faróis altos (H1-55W).
4. Luzes de posição / Luzes diurnas (LED).
5. Faróis de neblina (PSX 24W).

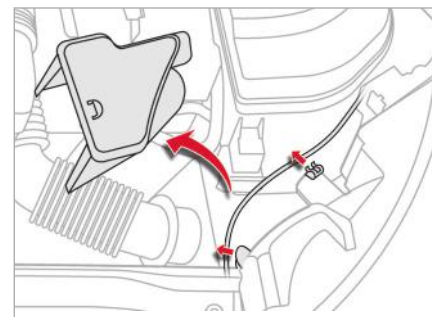

Acesso às lâmpadas

Apenas do lado esquerdo, é necessário efetuar as seguintes operações para acessar as tampas de proteção das lâmpadas.

- ☞ Retire o defletor de ar, desencaixando os três pés de apoio respectivos.
- ☞ Desencaixe o cabo de comando de abertura do capô das duas fixações respectivas.
- ☞ Desloque o cabo para baixo.

Após a substituição da lâmpada em questão, não se esqueça de recolocar tudo no local adequado (cabo e defletor de ar).

* Conforme versão ou país

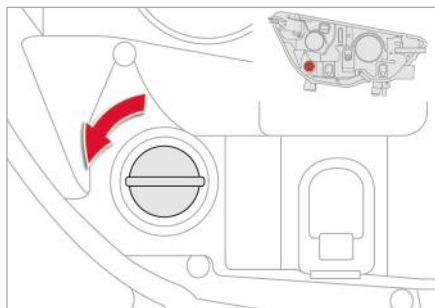

Substituição das luzes de mudança de direção

Modelo com luzes de halogêneo

- ☞ Rode um quarto de volta o porta-lâmpadas e retire-o.
- ☞ Retire a lâmpada e substitua-a.

Para montar novamente, efetue as operações pela ordem inversa.

I Um funcionamento intermitente muito rápido do indicador das luzes de mudança de direção (direita ou esquerda) indica a avaria de uma das lâmpadas do lado correspondente.

As lâmpadas de cor âmbar, tais como as luzes de mudança de direção, devem ser substituídas por lâmpadas de características e cor idênticas.

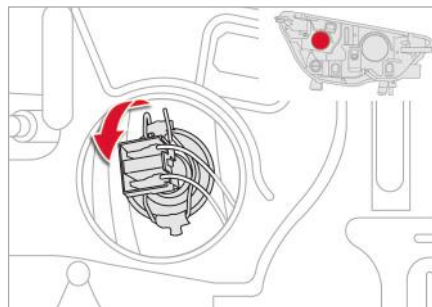

Substituição das faróis baixos (apenas modelo com faróis de halogêneo)

- ☞ Retire a tampa de proteção puxando a lingueta.
- ☞ Desligue o conector da lâmpada.
- ☞ Afaste as molas para liberar a lâmpada.
- ☞ Retire a lâmpada e substitua-a.

Para proceder a montagem, efetue estas operações pela ordem inversa.



Ao montar novamente, feche cuidadosamente a tampa de proteção para garantir a estanqueidade da luz.

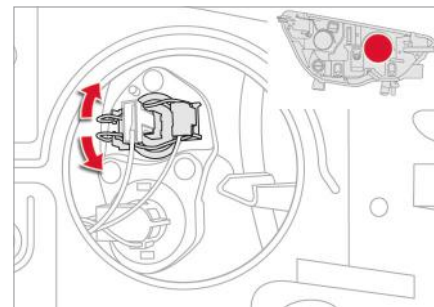

Substituição das faróis altos (apenas no modelo de luzes de halogêneo)

- ☞ Retire a tampa de proteção, puxando a lingueta.
- ☞ Desligue o conector da lâmpada.
- ☞ Aperte as molas para liberar a lâmpada.
- ☞ Retire a lâmpada e substitua-a.

Para a montagem, efetue estas operações pela ordem inversa.



Substituição das luzes de diurnas

Para a substituição deste tipo de lâmpadas de diodos, consulte a rede CITROËN.



Substituição das luzes laterais de mudança de direção integradas

- ☞ Introduza uma chave de parafuso no meio da luz lateral de mudança de direção entre a mesma e a base do retrovisor.
- ☞ Rode a chave de fendas para extrair a luz lateral de mudança de direção e retire-a.
- ☞ Desligue o conector da luz lateral de mudança de direção.

Para montar novamente, efetue as operações pela ordem inversa.

Para obter ajuda, contate a rede CITROËN.



Substituição da lâmpada dos faróis de neblina

- ☞ Introduza uma chave de parafuso no orifício do embelezador.
- ☞ Puxe, efetuando o movimento de alavanca para desencaixar o embelezador do para-choques (o sensor de ajuda ao estacionamento permanece solidário do embelezador).
- ☞ Retire os dois parafusos de fixação do módulo e retire-o do respectivo alojamento.
- ☞ Desligue o conector do porta-lâmpadas.
- ☞ Rode um quarto de volta o porta-lâmpadas e retire-o.
- ☞ Retire a lâmpada e substitua-a.

Para montar novamente, efetue as operações pela ordem inversa.

Para a substituição destas lâmpadas, também poderá consultar a rede CITROËN.

Luzes traseiras

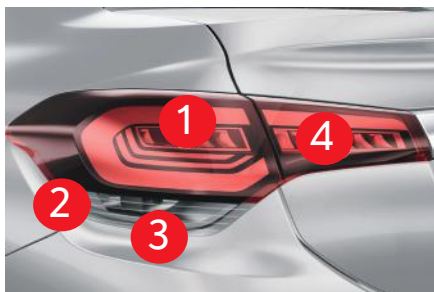

1. Luz de freio (P21/5W).
2. Luz de mudança de direção (PY21W âmbar).
3. Luz de marcha a ré (P21W).
4. Luz de neblina (P21W).

Para a substituição deste tipo de lâmpadas de diodos, consulte a rede CITROËN.

i As lâmpadas de cor âmbar, como as luzes de mudança de direção, deverão ser substituídas por lâmpadas com características e cor idênticas.



Substituição das luzes da placa (W5W)

Para facilitar a desmontagem, efetue este procedimento com a tampa do porta-malas semi-aberta.

- ☞ Insira uma chave de parafuso fina no entalhe no exterior da parte transparente.
- ☞ Empurre para o exterior.
- ☞ Retire a lente transparente.
- ☞ Substitua a lâmpada com defeito.

Para a montagem, pressione a parte transparente para encaixar.



Substituir a terceira luz de freio (diodos)

Para a substituição deste tipo de luz de diodos, consulte a rede CITROËN.

Substituir um fusível

Acesso aos fusíveis



- ☞ Desencaixe a tampa puxando a parte superior direita e, em seguida, a esquerda
- ☞ Libere totalmente a tampa e gire-a,

Substituir um fusível

Antes de substituir um fusível, é necessário:

- ☞ conhecer a causa da avaria e solucioná-la,
- ☞ desligar todos os consumidores elétricos,
- ☞ imobilizar o veículo e desligar a ignição,
- ☞ identificar o fusível com defeito através das tabelas e dos esquemas apresentados nas páginas seguintes.

Para efetuar uma intervenção num fusível, é imperativo:

- ☞ utilizar uma ferramenta para que possa extrair o fusível do respectivo compartimento e verificar o estado do filamento.
- ☞ substituir sempre o fusível avariado por um novo com intensidade equivalente (mesma cor); uma intensidade diferente poderá provocar um problema de funcionamento (risco de incêndio).

Se a avaria se reproduzir pouco depois da substituição do fusível, solicite a verificação do equipamento elétrico pela rede de concessionárias CITROËN.

! A substituição de um fusível não mencionado nas tabelas apresentadas em seguida poderá dar origem a um problema de funcionamento grave no seu veículo. Consulte a rede de concessionárias CITROËN.

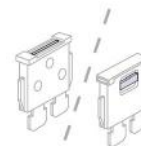

Bom

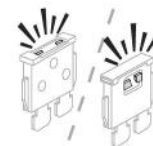

Danificado

i Instalação de acessórios elétricos

O circuito elétrico do veículo foi concebido para funcionar com equipamentos de série ou opcionais. Antes de instalar outros equipamentos ou acessórios elétricos no veículo, consulte a rede CITROËN.

! A CITROËN declina toda a responsabilidade por custos associados a reparação do veículo ou avarias resultantes da instalação de acessórios auxiliares não fornecidos, não recomendados pela CITROËN e não instalados de acordo com as prescrições, em particular quando o consumo do conjunto de aparelhos suplementares ligados ultrapassar os 10 miliamperes.

Fusíveis no painel de bordo



As caixas de fusíveis encontram-se na parte inferior do painel de bordo (lado esquerdo).

Acesso aos fusíveis

☞ Consulte o parágrafo "Acesso as ferramentas".

Tabela de fusíveis*

Fusível N.º	Intensidade	Funções
F2	7,5 A	Tomada diagnóstico
F3	3 A	Partida, Botão de partida (mãos livres)
F4	5 A	Não utilizado
F5	3 A	Partida mãos livres
F6 A ou B	15 A	Rádio
F7	15 A	Não utilizado
F8	3 A	Alarme
F9	3 A	Coluna de direção
F11	5 A	Freios
F12	15 A	Contato luz de freio
F13	10 A	Tomada 12V dianteira
F14	10 A	Não utilizado
F16	3 A	Luz de leitura traseira, Luz do porta-luvas
F17	3 A	Espelhos cortesia, Luzes de leitura dianteiras
F19	5 A	Painel de instrumentos

* Conforme versão ou país

Tabela de fusíveis*

Fusível N.º	Intensidade	Funções
F21	10 A	Comandos ar condicionado automático
F22	5 A	Tela multifunções
F23	5 A	Caixa de fusíveis habitáculo
F24	3 A	Sensor de chuva e faróis automáticos
F25	5 A	Airbag
F27	3 A	Contato luz de freio
F28 A ou B	15 A	Rádio
F29	3 A	Sensor ângulo volante
F31	30 A	Travamento das portas
F32	10 A	Câmera ajuda estacionamento
F34	5 A	Freios
F37	3 A	Comando retrovisor externo
F38	3 A	Comando espelho eletrocromico

* Conforme versão ou país

Fusíveis no compartimento do motor

A caixa de fusíveis encontra-se no compartimento do motor junto a bateria (lado esquerdo).



Acesso aos fusíveis

- ☞ Desencaixe a tampa.
- ☞ Substitua o fusível (ver parágrafo correspondente).
- ☞ Após a intervenção, feche cuidadosamente a tampa para garantir o isolamento da caixa de fusíveis.

Tabela de fusíveis*

Fusível N.º	Intensidade	Funções
F1	15 A	Alimentação calculador motor
F2	5 A	Grupo motoventilador
F3	5 A	Não utilizado
F4	5 A	Não utilizado
F5	15 A	Calculador motor
F6	20 A	Bomba de combustível
F7	10 A	Não utilizado
F8	10 A	Calculador motor
F9	10 A	Anti-roubo eletrônico
F10	5 A	Não utilizado
F11	15 A	Não utilizado
F12	5 A	Freios
F13	5 A	Não utilizado
F14	25 A	Não utilizado
F15	5 A	Tomada diagnóstico
F16	20 A	Não utilizado

* Conforme versão ou país

Tabela de fusíveis*

Fusível N.º	Intensidade	Funções
F17	10 A	Alimentação
F19	30 A	Limpador parabrisas
F20	15 A	Não utilizado
F21	20 A	Não utilizado
F22	15 A	Buzina
F23	15 A	Farol alto direito
F24	15 A	Farol alto esquerdo
F25	30 A	Não utilizado
F26	10 A	Compressor ar condicionado
F27	5 A	Farol baixo esquerdo
F28	5 A	Farol baixo direito
F29	30 A	Motor de partida
F30	30 A	Bomba Flex

* Conforme versão ou país

Bateria de 12 V

Modo de execução para efetuar a partida do motor a partir de outra bateria ou para recarregar a sua bateria descarregada.

Acesso a bateria



A bateria encontra-se situada sob o capô do motor.

Para acessar o borne (+):

- ☞ destrave o capô através do comando interior e, em seguida, do comando exterior,
- ☞ eleve o capô e, em seguida, fixe-o com a respectiva vareta,
- ☞ eleve a tampa plástica para acessar o borne (+).

! Antes de qualquer intervenção

Imobilize o veículo, engrene o freio de estacionamento, coloque na posição **P** para a caixa de velocidades automática e, em seguida, desligue a ignição. Verifique que todos os equipamentos elétricos se encontram desligados.

i Verifique a limpeza dos bornes e terminais. Se estiverem cobertos de sulfato (resíduo esbranquiçado ou esverdeado), desmonte-os e limpe-os.

☘ As baterias possuem substâncias nocivas, como ácido sulfúrico e chumbo. Deverão ser eliminadas de acordo com as prescrições legais e não devem, em caso algum, ser eliminadas juntamente com os resíduos domésticos. Coloque as pilhas e baterias usadas num ponto de coleta especial.

Desligar o borne (+)

- ☞ Eleve a alavanca **D** ao máximo para desbloquear a braçadeira **E**.

Ligar o borne (+)

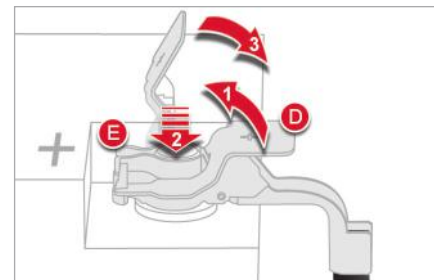

- ☞ Posicione a braçadeira **E** aberta do cabo no borne (+) da bateria.
- ☞ Pressione verticalmente a braçadeira para a posicionar corretamente contra a bateria.
- ☞ Bloqueie a braçadeira baixando a alavanca **D**.

i Não force pressionando a alavanca **D**, uma vez que se a braçadeira estiver mal posicionada, o bloqueio não é possível; recomece o procedimento.

Efetuar a partida a partir de outra bateria

Quando a bateria do seu veículo se encontrar descarregada, é possível efetuar a partida do motor através de uma bateria auxiliar (externa ou de outro veículo) e cabos auxiliares.

! Verifique previamente que a bateria auxiliar tem uma tensão nominal de 12 V e uma capacidade pelo menos igual a da bateria descarregada. Não efetue a partida do motor através de um carregador de bateria. Não desligue o borne (+) quando o motor se encontrar em funcionamento.

- ☞ Ligue o cabo vermelho ao borne (+) da bateria avariada **A** e, em seguida, ao borne (+) da bateria auxiliar **B**.
- ☞ Ligue uma extremidade do cabo verde ou preto ao borne (-) da bateria auxiliar **B**
- ☞ Ligue a outra extremidade ao ponto de massa **C** do veículo avariado.
- ☞ Efetue a partida do motor do veículo de socorro e deixe-o funcionar durante alguns minutos.

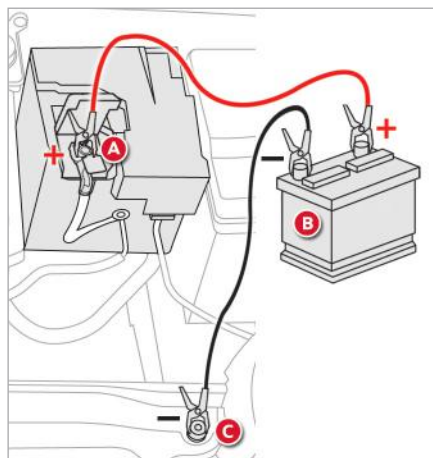

- ☞ Acione o motor de partida do veículo avariado e deixe o motor funcionar. Se não for possível efetuar a partida do motor imediatamente, desligue a ignição e aguarde alguns instantes antes de efetuar uma nova tentativa.
- ☞ Aguarde o regresso do motor a marcha lenta, em seguida, desligue os cabos de emergência pela ordem inversa.

Recarregar a bateria com um carregador de bateria

Quando a bateria do seu veículo se encontrar descarregada ou com previsão de uma imobilização prolongada, poderá recarregá-la através de um carregador de baterias.

Para conhecer as características dos carregadores compatíveis com a sua bateria, consulte a rede CITROËN.

Antes de desligar

- ☞ Acesse a bateria.
- ☞ Verifique que todas as portas, porta-mala... se encontram fechadas mas não travadas.
- ☞ Verifique que a ignição se encontra desligada há, pelo menos, quatro minutos.

i É aconselhável que, durante e uma imobilização prolongada de mais de um mês, desligue a bateria.

Recarga

- ☞ Desligue o borne (+).
- ☞ Respeite as instruções de utilização fornecidas pelo fabricante do carregador.
- ☞ Ligue o cabo vermelho do carregador ao borne (+) da bateria e, em seguida, o cabo preto ao borne (-).
- ☞ Quando a recarga terminar, desligue os cabos do carregador pela ordem inversa.

Reinicialização após ligar a bateria

Após ligar novamente a bateria, ligue a ignição e aguarde, pelo menos, um minuto antes de efetuar a partida, para permitir a inicialização dos sistemas eletrônicos.

Com base nos capítulos correspondentes, deverá conseguir reinicializar:

- os elevadores de vidros elétricos sequenciais,
- a data e a hora,
- as regulagens do rádio ou do sistema de navegação integrado.

! Verifique a ausência de mensagens de erro ou de indicadores de alerta após ligar a ignição novamente. No entanto, se após estas operações subsistirem ligeiras perturbações, consulte a rede CITROËN.

Modo economia de energia

Este sistema gere a duração de determinadas funções para preservar uma carga suficiente da bateria.

Após a parada do motor, são ainda utilizáveis, por um período máximo de cerca de trinta minutos, funções como o rádio, os limpa-vidros, as faróis baixos, as luzes de teto...

Entrada no modo

Uma vez passado este período de tempo, uma mensagem de entrada em modo economia de energia é apresentada na tela e as funções ativas são postas em vigilância.

i Este tempo pode ser consideravelmente menor se a carga da bateria estiver baixa.

i Se uma comunicação telefônica tiver sido iniciada esta será interrompida passados 10 minutos.

Saída do modo

Essas funções serão reativadas automaticamente na próxima utilização do veículo.

☞ Para retomar a utilização imediata destas funções, coloque o motor em funcionamento e deixe-o funcionar durante alguns instantes.

O tempo disponível será o dobro do tempo de funcionamento do motor. Todavia, esse tempo estará sempre compreendido entre cinco e trinta minutos.

! Uma bateria descarregada não permite a partida do motor (ver parágrafo correspondente).

Modo de redução de energia

Sistema que gere a utilização de determinadas funções em relação ao nível de energia restante na bateria.

Com o veículo em movimento, o corte de energia neutraliza temporariamente algumas funções, tais como o ar condicionado, desembaçamento do vidro traseiro...

As funções neutralizadas são reativadas automaticamente assim que as condições o permitirem.

Substituir uma palheta do limpa-vidros

Antes de proceder a desmontagem de uma palheta

- ☞ No minuto após desligar a ignição, acione o comando do limpa-vidros para posicionar as palhetas nas laterais do para-brisas.

Desmontagem

- ☞ Eleve o braço correspondente.
- ☞ Desencaixe a palheta e retire-a.

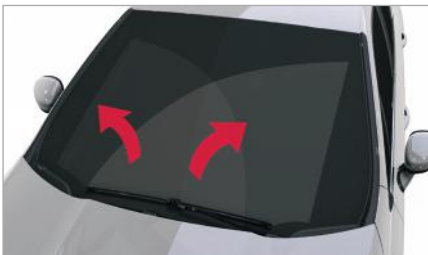

Montagem

- ☞ Instale a nova palheta correspondente e fixe-a.
- ☞ Rebata o braço com cuidado.

Após a montagem de uma palheta

- ☞ Ligue a ignição.
- ☞ Acione novamente o comando do limpa-vidros para retornar as palhetas a sua posição original.

Reboque do veículo

Instruções para fazer rebocar o seu veículo ou rebocar outro veículo com um dispositivo mecânico removível.

! Instruções gerais

É aconselhável, sempre, utilizar caminhão guincho para rebocar o veículo. Desta forma, o veículo poderá ser transportado apoiado em plataformas específicas sobre o próprio caminhão-guincho. Respeite a legislação de trânsito vigente sobre procedimentos de reboque.

Certifique-se de que o peso do veículo trator é superior ao peso do veículo rebocado. O condutor deve permanecer no volante do veículo rebocado. A circulação em uma auto-estrada ou uma via rápida, é proibida durante o reboque. Durante o reboque com as quatro rodas no solo, utilize sempre uma barra de reboque homologada; cordas e correias são proibidas. Durante um reboque com o motor desligado, deixa de existir assistência de frenagem e de direção.

Nos casos seguintes, contate um profissional para efetuar o reboque:

- veículo avariado na auto-estrada ou em via rápida,
- impossibilidade de colocar a caixa de marchas em ponto morto, de desbloquear a direção, de desativar o freio de estacionamento,
- ausência de barra de reboque homologada...

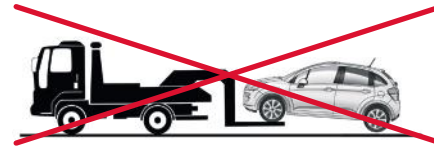
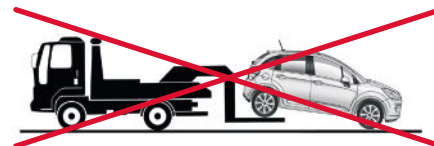

Engate de um reboque



! Seu veículo foi projetado para o transporte de pessoas e de bagagens. Está vedada a instalação de gancho de reboque, sob pena de deteriorização do veículo. Em caso de dúvidas, entre em contato com uma concessionária da Rede CITROËN

Triângulo de sinalização*

O triângulo dobrado ou a sua caixa de arrumação está situado no porta-malas.

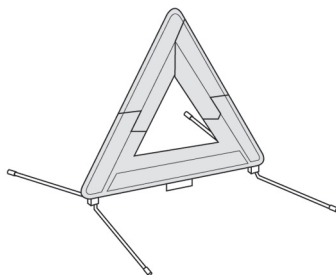

I Saia com segurança do seu veículo, para montar e instalar o triângulo.

Instalação do triângulo na estrada

☞ Instale o triângulo atrás do veículo, em conformidade com a tabela abaixo, em função do tipo de estrada e da luminosidade exterior.

Distância de colocação (em metros)		
Estrada		Auto-estrada
Dia	Noite	
50 m	80 m	150 m

i Estes valores são números de referência internacional. Coloque o triângulo de acordo com as regras de circulação em vigor localmente.

* Conforme versão ou país

Rodízio dos pneus

Para permitir um desgaste uniforme entre os pneus dianteiros e os traseiros, aconselha-se efetuar o rodízio das rodas e pneus a cada 10 mil quilômetros, mantendo-os do mesmo lado do veículo para não inverter o sentido de rotação.

Deste maneira, os pneus terão aproximadamente a mesma durabilidade. Recomenda-se, após o rodízio, verificar o balanceamento e o alinhamento de direção das rodas.



I Não efetuar rodízio cruzado dos pneus, deslocando-os do lado direito do veículo para o esquerdo e vice-versa.

9

Conselhos de manutenção*

As recomendações gerais de manutenção do seu veículo são especificadas no guia de manutenção e de garantias.

i Consulte o guia de manutenção e de garantias do seu veículo para conhecer todas as precauções específicas a respeitar.

i Dependendo da versão ou modelo, o seu veículo pode não estar equipado com protetor de carter. Consulte a Rede de Concessionários CITROËN para a necessidade de instalar este acessório.

Couro

O couro é um produto natural. Uma manutenção regular é indispensável para a sua longevidade.

Manutenção dos adesivos

Estes elementos de personalização são adesivos tratados para uma boa resistência ao envelhecimento e ao descolamento.

Foram concebidos para a personalização da carroçaria.

Disponíveis, também, em acessórios, Recomendamos que solicite a sua montagem na rede CITROËN ou numa oficina qualificada.

! Durante a lavagem do seu veículo, mantenha a extremidade da lança de alta pressão a mais de 30 centímetros dos adesivos.

Acessórios*

É proposta, pela rede de concessionárias CITROËN, uma vasta gama de acessórios e de peças originais.

Estes acessórios e peças são testados e aprovados tanto em confiabilidade como em segurança.

Todos eles se encontram adaptados ao seu veículo e beneficiam da referência e garantia CITROËN.

A CITROËN se reserva no direito de alterar a oferta dos acessórios sem que haja a necessidade de prévio aviso aos clientes.

Para conhecer a lista de acessórios disponíveis acesse :

www.citroën.com.br

! A instalação de um equipamento ou de um acessório elétrico não referenciado pela CITROËN, pode levar a uma pane do sistema eletrônico do seu veículo.

Agradecemos sua atenção a esta particularidade e o aconselhamos a entrar em contato com um representante da Marca para que ele lhe apresente a gama dos equipamentos ou acessórios recomendados.

* Conforme versão ou país.

Motor

MOTORES	1.6 THP FLEX BVA
Cilindrada (cm ³)	1 598
Diâmetro x curso (mm)	77 X 85,8
Potência máxima: norma CEE (kW)	123,8 / 127,5
Potência máxima (CV)	166 / 173
Regime de potência máxima (rpm)	6 000 / 6 000
Torque máximo: norma CEE (Nm)	240
Torque máximo (kgfm)	24,5
Regime de torque máximo (rpm)	1 400
Combustível recomendado	Gasolina / Etanol
Catalizador	Sim
CAIXA DE VELOCIDADES	Automática (6 velocidades)
CAPACIDADES DE ÓLEO (em litros)	
Motor (com troca do filtro)	4,25
Caixa de velocidades - Seca	7,00



Informações*

Limites Máximos de Ruído para Controle de Poluição Sonora - dB(A) (CONAMA 18/1996)*	
MOTORES	1.6 THP FLEX BVA
CAIXA DE MARCHA	Automática
Valor para Fiscalização	83,87

Valores para Controle de Emissão de Poluentes- (CONAMA 18/1996)	
MOTOR	1.6 THP FLEX BVA
CAIXA DE MARCHA	Automática
Rotação de marcha lenta (rpm)	750 (+150 / -50)
Concentração de CO ₂ em marcha lenta (%)	< 0,2%

*Valores para modelo básico sem equipamentos opcionais.

Massas e Cargas (em kg)*

Motor	1.6 THP FLEX BVA
Caixa de velocidades	Automática (6 velocidades)
- Massa vazio em ordem de marcha (MOM)	1369
- Massa técnica máxima admissível com carga (MTAC)	1790
- Carga útil	421
- Peso recomendado no eixo dianteiro	849
- Peso recomendado no eixo traseiro	520

*Valores para modelo básico sem equipamentos opcionais.

Dimensões (em mm)*

*Valores para modelo básico sem equipamentos opcionais.

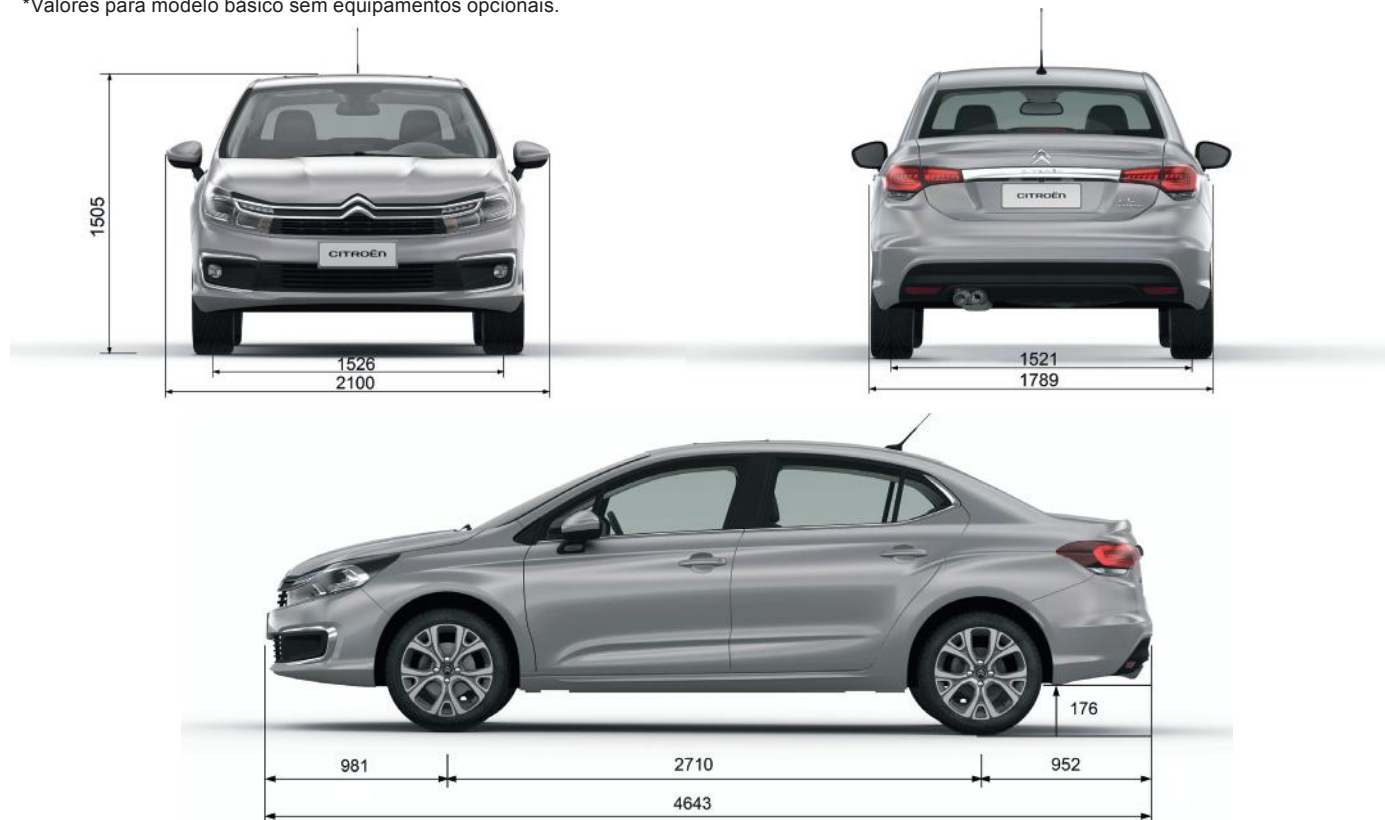

Elementos de identificação*

Diferentes dispositivos de marcação visíveis para a identificação e a busca do veículo.

A. Número do chassi na carroceria

Este número está gravado na carroceria sobre o suporte do amortecedor

B. Número do chassi na travessa inferior do parabrisa (VIN)

C. Etiqueta autodestrutiva, fixada na coluna da porta do passageiro, embaixo do assento do passageiro e no vão do motor, com o Número de Identificação Veicular (NIV ou VIN)

D. Pneus/Pintura

Esta etiqueta, colada junto as dobradiças da porta dianteira do lado do condutor, indica:

- a pressão dos pneus em vazio, com carga e para menor consumo de combustível
- as dimensões dos pneus.
- a pressão do estepe.
- a referência da cor da pintura.



! Proibido cobrir, pintar, soldar, cortar, perfurar, alterar ou remover o Número de Identificação Veicular (NIV ou VIN)

i O controle da pressão de inflação dos pneus deve ser efetuado a frio, semanalmente.

☘ Uma pressão de inflação insuficiente aumenta o consumo de combustível.

10

*Conforme versão ou país

Tabela de pressão dos pneus (bar/psi) e pneus homologados*

Motor			1.6 THP FLEX BVA		
Caixa de marchas			Automática (6 velocidades)		
Dimensão	Fabricante	Modelo	Eixo Dianteiro	Eixo Traseiro	Roda sobressalente (125/85 R16 99 M)*
205/55 R16	Pirelli	Cinturato P7	2.3/33 (1)	2.3/33 (1)	4,2 / 60
	Michelin	Primacy HP	2.3/33 (2)	2.5/36 (2)	
225/45 R17	Michelin	Primacy HP	2.2/32 (1)	2.2/32 (1)	
	Pirelli	Cinturato P7	2.2/32 (2)	2.9/42 (2)	

(1) veículo em estado de funcionamento + condutor e 01 (um) passageiro

(2) veículo em estado de funcionamento + condutor e 02 (dois) ou mais passageiros + bagagens

*Conforme versão ou país

Notas:

- 1) Recomenda-se verificar a pressão de inflação dos pneus semanalmente e com os mesmos próximos à temperatura ambiente (frios).
- 2) O estepe também deve ser calibrado periodicamente.
- 3) Respeitar a limitação de velocidade estipulada para o uso do estepe
- 4) Pode ocorrer uma degradação do nível de conforto, na capacidade de absorção de vibração e ruído dos pneus quando utilizada a pressão de consumo.
- 5) A redução do consumo de combustível é diretamente impactada pela maneira como o veículo é conduzido. A condução "esportiva" eleva o consumo de combustível.
- 6) A utilização de pressões de inflação acima ou abaixo do especificado compromete a integridade dos pneus, sua durabilidade e aumenta o consumo de combustível.

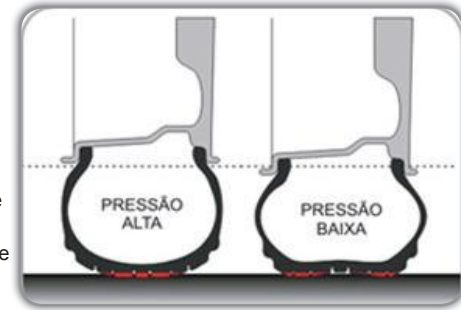

	Pressão recomendada Tolerância de 3 PSI acima ou abaixo	Segurança Conforto Durabilidade Baixo consumo de combustível	
	Pressão temporariamente admissível Entre 3 a 7 PSI abaixo da pressão recomendada	Durabilidade reduzida do pneu em pelo menos 8.000 quilômetros	
	Pressão perigosa Entre 7 a 15 PSI abaixo da pressão recomendada Pressão de alto risco Abaixo de 15 PSI da pressão recomendada	Risco de explosão Forte aumento dos riscos: - Riscos de aquaplanagem - Riscos de desgaste nos ombros dos pneus - Aumento do consumo de combustível	

10

7) Recomenda-se sempre substituir os pneus por modelos homologados neste manual para manutenção das prestações de segurança, conforto e consumo de combustível.



SISTEMA DE ÁUDIO

Citroën Connect Radio com Apple CarPlay® e Android Auto®

Aplicações - Rádio multimídia - Telefone Bluetooth®



! Por motivos de segurança e porque necessitam de uma maior atenção por parte do condutor, as operações de emparelhamento do telefone Bluetooth® com o sistema mãos livres Bluetooth® do seu rádio, deverão ser efetuadas **com o veículo parado** e a ignição ligada.



02971-17-07979

Este equipamento opera em caráter secundário, isto é, não tem direito a proteção contra interferência prejudicial, mesmo de estações do mesmo tipo, e não pode causar interferência a sistemas operando em caráter primário.

	Índice
Primeiros passos	2
Comandos no volante	4
Comandos vocais	5
Menus	6
Aplicações	8
Conexão CarPlay	10
Conexão Android Auto	14
Rádio/Música	18
Telefone	28
Configurações	40
Questões frequentes	50

i As diferentes funções e regulagens descritas variam conforme a versão e a configuração do seu veículo.

i O sistema encontra-se protegido para funcionar apenas no seu veículo. A apresentação da mensagem **Modo Economia de Energia** assinala a iminência da colocação em vigilância.

Primeiros passos



Com o motor em funcionamento, uma pressão permite entrar em modo stand-by.

Com a ignição desligada, uma pressão aciona o sistema.

Utilize a tecla MENU do lado esquerdo da tela ou pressionar com 3 dedos simultaneamente na tela táctil para ter acesso aos menus.

Pressionar a tecla ← para subir um nível.

! A tela é de tipo "capacitivo". Para efetuar a manutenção da tela, é recomendada a utilização de um pano macio não abrasivo (pano para limpar óculos) sem produtos adicionais. Não utilizar objetos pontiagudos na tela. Não tocar na tela com as mãos molhadas.



Regulagem do volume sonoro.

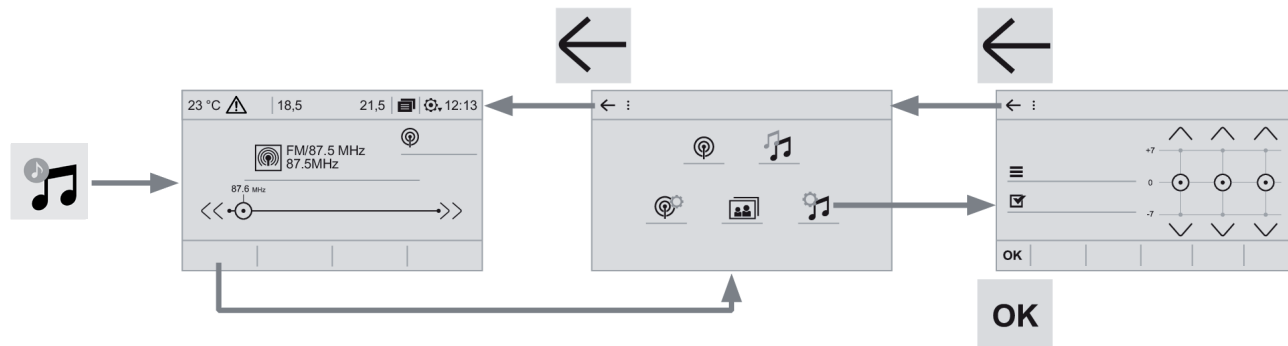

Algumas informações são apresentadas permanentemente na barra superior da tela táctil.

- Apresentação das informações de climatização e acesso direto ao menu correspondente (conforme versão).
- Acessar diretamente à escolha da fonte sonora, à lista das estações (ou dos títulos, conforme a fonte).
- Acesso às notificações de mensagens, aos e-mails e notificações de navegação.
- Acessar às regulagens da tela táctil e do painel digital.

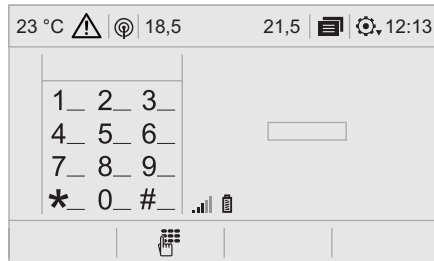

Seleção da fonte sonora (segundo a versão):

- Rádios FM / AM*.
- Pen Drive USB.
- Telefone ligado em [Bluetooth@]* e em difusão multimídia [Bluetooth@]* (streaming).

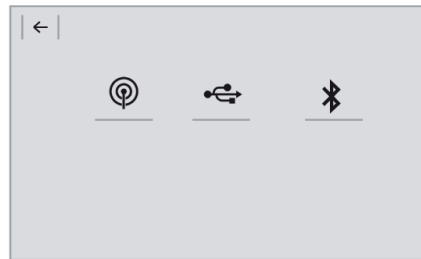

Por intermédio do menu "Configurações" pode criar um perfil relativo a apenas uma pessoa ou a um grupo de pessoas que tenham pontos comuns, com a possibilidade de parametrizar várias regulagens (memórias rádio, regulagens de áudio, histórico de navegação, favoritos de contatos, ...), a aceitação das regulagens é efetuada automaticamente.

Em caso de muito calor, o volume sonoro pode ser limitado para preservar o sistema. Pode ser colocado em vigilância (extinção completa da tela e do som) durante um período mínimo de 5 minutos. O regresso à situação inicial é efetuado quando a temperatura do habitáculo tiver baixado.

* Conforme o equipamento.

Comandos no volante*

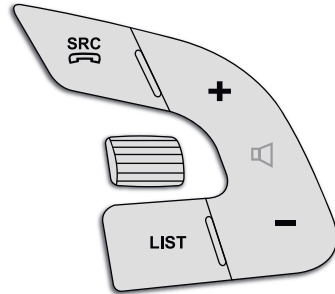

Multimídia (pressão breve): alterar a fonte multimídia.

Telefone (pressão breve): atender o telefone.

Chamada em curso (pressão breve): acessar ao menu do telefone.

Telefone (pressão contínua): recusar uma chamada recebida, desligar uma chamada em curso; sem estar uma chamada em curso, acessar ao menu telefone.



Rádio (rotação): Acesso as emissoras memorizadas

Multimídia (rotação): faixa anterior / seguinte, deslocamento pelas faixas.

Pressão breve: validação de uma seleção. Sem seleção, acessar as memórias.

LIST

Rádio: visualizar a lista de estações.

Multimídia: visualizar a lista de faixas.

Rádio (pressão contínua): atualizar a lista de estações captadas.



Aumento do volume.



Redução do volume.

* Conforme versão ou país.

Comandos vocais*

Comandos no volante*



Através de uma pressão curta nesta tecla ative a função dos comandos vocais do seu smartphone.



Se o veículo não possuir este botão nos comandos do volante, pressione a extremidade da alavanca do comando de iluminação para acionar o reconhecimento vocal.

Para que o reconhecimento vocal através do seu smartphone possa funcionar corretamente, é necessário que o mesmo esteja conectado via CarPlay®, Android Auto®, ou Bluetooth® (conforme modelo do smartphone)

! Os comandos vocais, com uma seleção de 4 idiomas (Inglês, Francês, Espanhol, Português do Brasil), são efetuados em correspondência com o idioma selecionado e parametrizado previamente no sistema.

Para alguns comandos vocais, existem alternativas de sinônimos.

Exemplo : Guiar para / Navegar para / Ir para / ...

! O bom funcionamento do reconhecimento vocal dependerá de uma boa conexão de dados do smartphone.

! Para garantir que os comandos vocais sejam sempre reconhecidos pelo sistema, aconselhamos que siga as seguintes sugestões:

- falar num tom de voz normal sem cortar as palavras, nem elevar a voz,
- antes de falar, aguardar sempre o "bip" (sinal sonoro),
- para um funcionamento ideal, é aconselhável que feche os vidros e ou teto para evitar qualquer perturbação externa (conforme a versão),
- antes de pronunciar os comandos vocais, solicitar aos outros passageiros que não falem.

* Conforme versão ou país.

Menus*



Climatização*

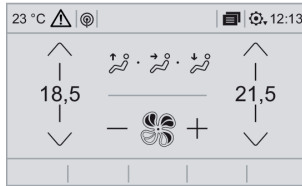

Gerir as diferentes regulagens da temperatura e o fluxo de ar.



Veículo

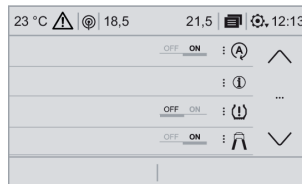

Ativar, desativar, parametrizar certas funções do veículo.



Aplicações



Execute determinadas aplicações do smartphone conectado através de CarPlay® ou Android Auto®. O smartphone deve estar conectado via cabo na tomada USB. Verifique a compatibilidade com o seu smartphone.



Navegação



Aciona o Google Maps quando um smartphone com Android Auto estiver conectado na entrada USB. A navegação também poderá ser realizada através do aplicativo Waze.

IMPORTANTE: Ambos os aplicativos são exclusivos para Android e requerem prévia instalação do Android Auto e Waze no Smartphone do cliente.

* Conforme versão ou país.



Rádio/Música



Selecione uma fonte sonora, uma estação de rádio, visualizar fotografias.



Telefone

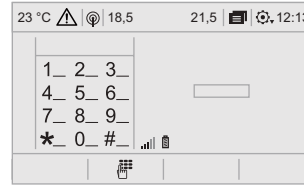

Ligue um telefone em [Bluetooth][®], consulte mensagens, e-mails (conforme modelo do smartphone) e envie mensagens rápidas.



Configurações

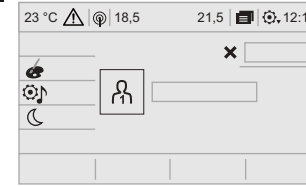

Parametrizar um perfil pessoal e/ou parametrizar o som (balanço, ambiente, ...) e a apresentação (idioma, unidades, data, hora, ...).

Aplicações

Conforme a versão / equipamento

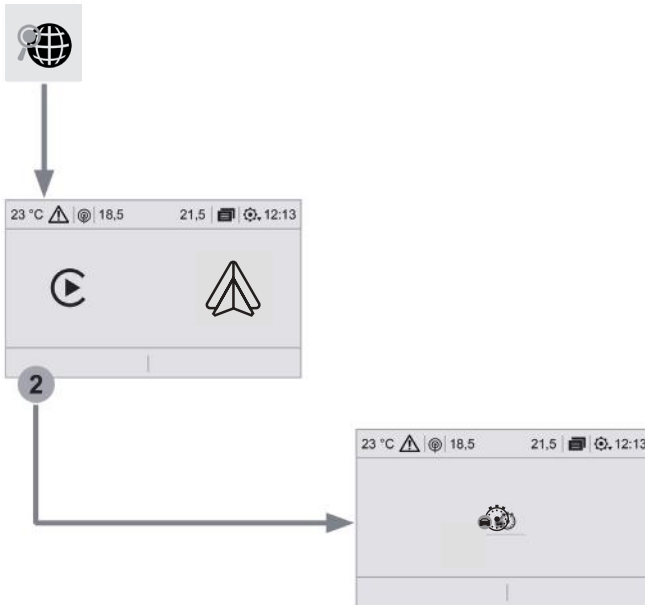

Conectividade



Pressione **Aplicações** para visualizar a primeira página.

2

Pressione "**Conectividade**" para acessar às funções **CarPlay**[®].



Pressione **Aplicações** para visualizar a primeira página.

2

Pressione "**Conectividade**" para acessar às funções **Android Auto**[®].

Ligação smartphones CarPlay®

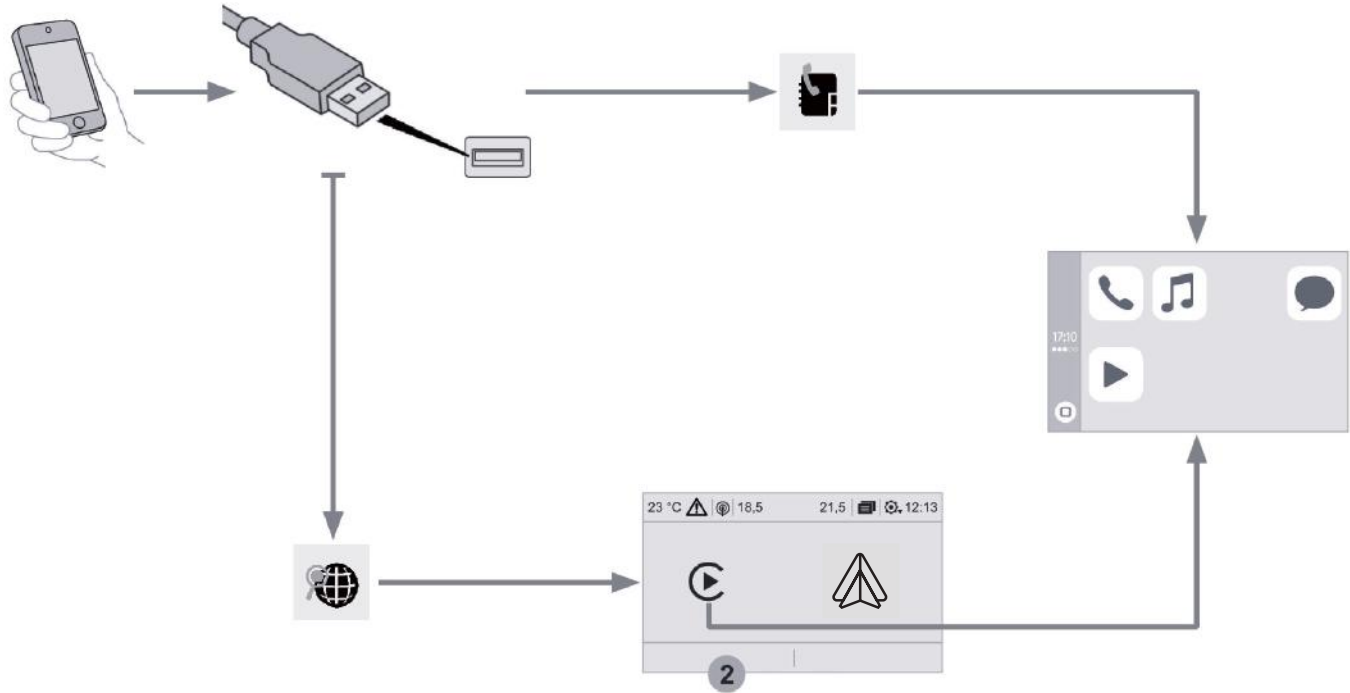

! Por motivos de segurança e porque necessita de uma atenção maior por parte do condutor, a utilização do smartphone é proibida durante a condução. As operações devem ser realizadas **com o veículo parado**.

i A sincronização do smartphone permite aos utilizadores apresentar as aplicações, adaptadas à tecnologia CarPlay® do smartphone na tela do veículo tendo previamente ativado a função CarPlay® do smartphone. Os princípios e as normas estão em constante evolução, **aconselhamos que atualize o sistema de exploração do smartphone**. Para conhecer os modelos dos smartphones elegíveis e as aplicações compatíveis e para garantir um bom funcionamento da função CarPlay®, consulte um concessionário CITROËN.



A ligação do cabo USB. O smartphone está em modo de carga enquanto estiver ligado pelo cabo USB.



Pressione **"Telefone"** para visualizar a interface **"CarPlay®"**.

Ou.



Ligue o cabo USB. O smartphone está em modo carga quando estiver ligado através do cabo USB.



A partir do sistema, pressione **"Aplicações"**, para apresentar a primeira página.



Pressione **"Conectividade"** para acessar à função [CarPlay]®.





Pressione **"CarPlay®"** para apresentar a interface CarPlay®.

i Ao ligar o cabo, a função CarPlay® desativa o modo USB® do sistema.

i Para garantir o funcionamento da conexão via cabo, utilizar sempre cabos originais do fabricante do Smartphone. Em caso de mau funcionamento ou dificuldade de conexão, verificar se o cabo não está danificado.

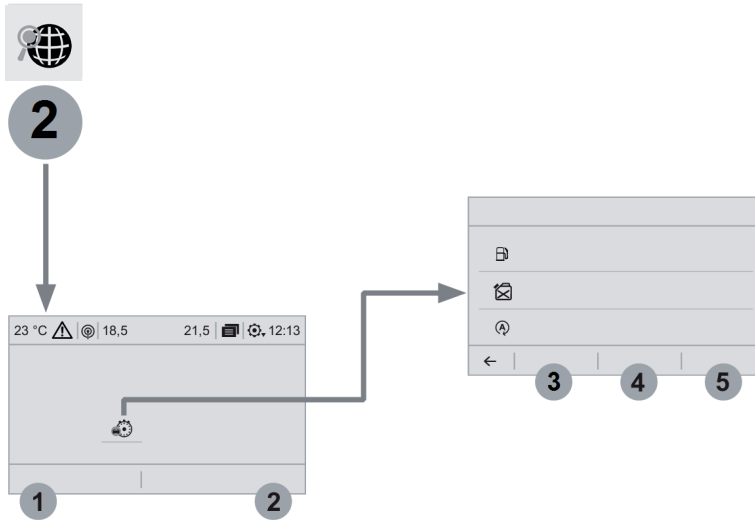
Conforme o equipamento



Nível 2		Nível 3		Comentários
 	Aplicações	3	Instantâneo	Sistema que fornece informações sobre o trajeto em curso (autonomia, consumo...).
	↓	4	Trajeto 1	
	Apps do veículo	5	Trajeto 2	
	↓	←		Voltar à página Aplicações.
Computador de bordo				

Ligação smartphones Android Auto®

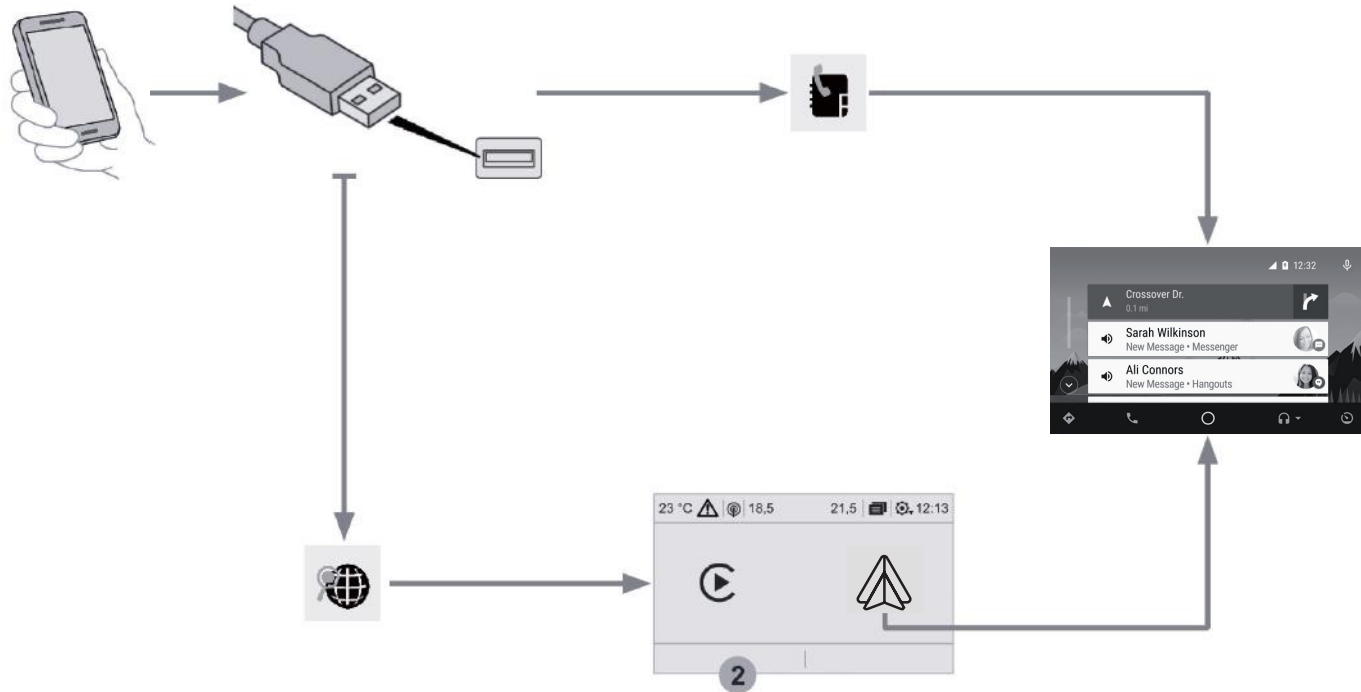

! Por motivos de segurança e porque necessita de uma atenção maior por parte do condutor, a utilização do smartphone é proibida durante a condução. As operações devem ser realizadas **com o veículo parado**.

i A sincronização do smartphone permite aos utilizadores apresentar as aplicações, adaptadas à tecnologia Android Auto® do smartphone na tela do veículo tendo previamente ativado a função Android Auto® do smartphone. Os princípios e as normas estão em constante evolução, **aconselhamos que atualize o sistema de exploração do smartphone**.

Para conhecer os modelos dos smartphones elegíveis e as aplicações compatíveis e para garantir um bom funcionamento da função Android Auto®, consulte um concessionário CITROËN.



A ligação do cabo USB. O smartphone está em modo de carga enquanto estiver ligado pelo cabo USB.



Pressione "**Telefone**" para visualizar a interface "**Android Auto®**".

Ou.



Ligue o cabo USB. O smartphone está em modo carga quando estiver ligado através do cabo USB.



A partir do sistema, pressione "**Aplicações**", para apresentar a primeira página.



Pressione "**Conectividade**" para acessar à função Android Auto®.



Pressione "**Android Auto®**" para apresentar a interface Android Auto®.

i Ao ligar o cabo, a função Android Auto® desativa o modo USB® do sistema.

i Para garantir o funcionamento da conexão via cabo, utilizar sempre cabos originais do fabricante do Smartphone. Em caso de mau funcionamento ou dificuldade de conexão, verificar se o cabo não está danificado.

Conexão Bluetooth®

! Por motivos de segurança e porque necessitam de uma maior atenção por parte do condutor, as operações de emparelhamento do telefone Bluetooth® ao sistema mãos-livres Bluetooth® do seu rádio devem ser efetuadas **com o veículo parado** e a ignição ligada.

i Ative a função Bluetooth® do telefone e assegure-se de que está "visível por todos" (configuração do telefone).

Procedimento a partir do telefone

 Selecione o nome do sistema na lista dos aparelhos detectados.

No sistema, aceite o pedido de ligação do telefone.

! Para finalizar o emparelhamento, independentemente do procedimento, do telefone ou do sistema, verifique e valide o código apresentado de forma idêntica no sistema e no telefone.

Procedimento a partir do sistema



"Telefone" - Pressione para apresentar a primeira página.



Pressione a tecla **"OPÇÕES"** para acessar à página seguinte.



Pressione **"Conexão Bluetooth®"**.



Selecione **"Pesquisar"**.
A lista do(s) telefone(s) detectado(s) é apresentada.



Em caso de erro, é aconselhada a desativação e nova reativação da função Bluetooth® do seu telefone.



Escolha o nome do telefone selecionado na lista.



Conforme o tipo de telefone, é solicitado que aceite ou não a transferência da sua lista e das suas mensagens.

Partilha de ligação

O sistema propõe uma ligação do telefone com 3 perfis:

- em **"Telefone"** (kit mãos-livres, apenas telefone),
- em **"Streaming audio"** (streaming: leitura sem fios dos arquivos de áudio do telefone),
- em **"Dados internet móvel"**.



Selecione um ou vários perfis.

OK

Pressione **"OK"** para validar.

* Conforme versão ou país.

Gerir as ligações



Pressione Telefone para visualizar a primeira página.

1

Pressione a tecla "**OPÇÕES**" para acessar à página seguinte.











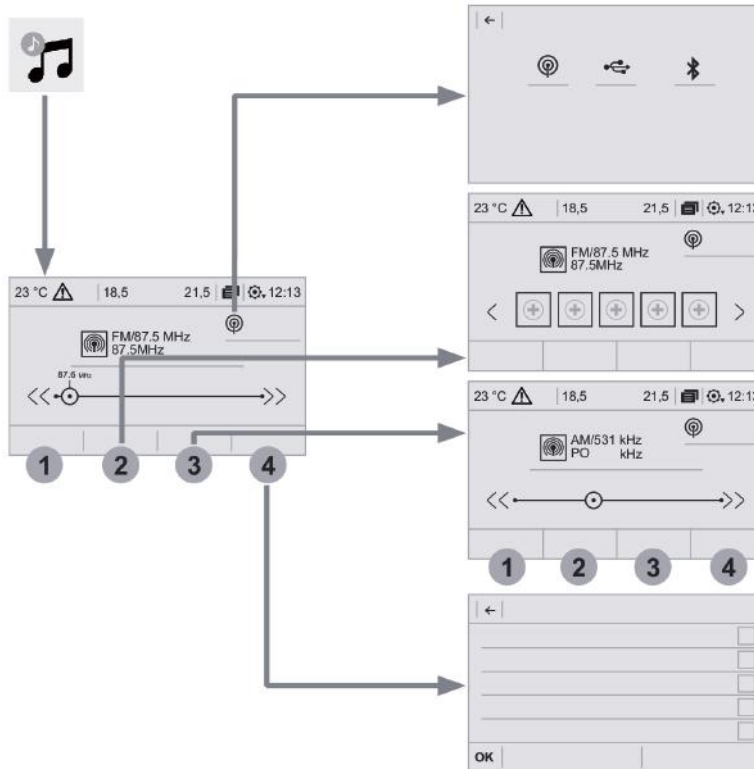

Selecione "**Configurações**".

Através desta função, modifique o modo de ligação e configure a conexão do telefone com a central multimídia.

Rádio/Música

Conforme a versão





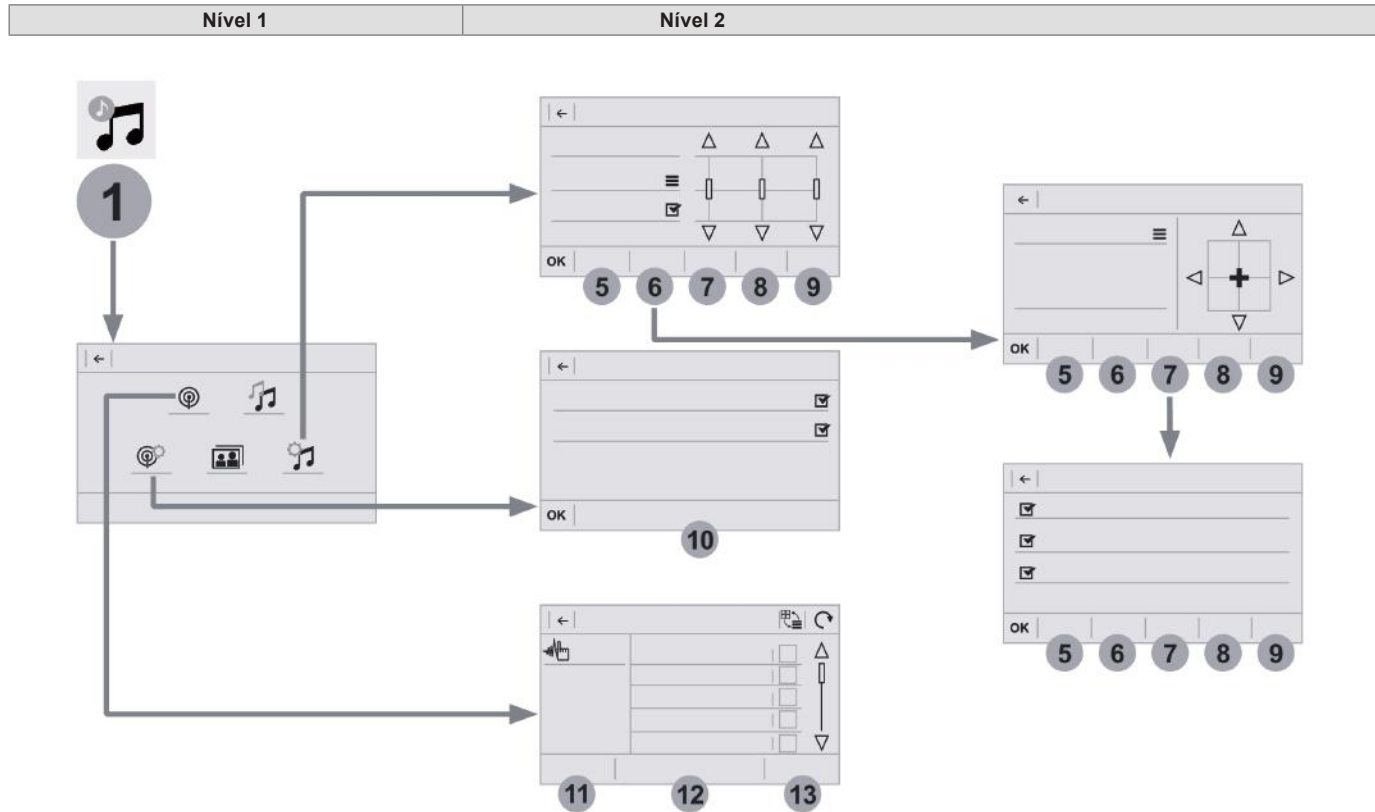

Nível 1		Nível 2		Comentários
 	Rádio/Música ↓ Fonte		Rádio	Selecionar a alteração de fonte.
			USB	
			iPod	
			Bluetooth®	
 2	Rádio/Música ↓ Frequência / Memória		Frequência	Efetuar uma procura automática ou manual das estações de rádio.
			Memória	Pressionar continuamente um local vazio para memorizar uma estação.
 3	Rádio/Música ↓ Banda		FM	Pressionar a tecla banda para alterar a banda.
			AM	
 4	Rádio/Música ↓ Lista		Estações de rádio	Abrir a lista e pressionar uma estação de rádio para a selecionar.

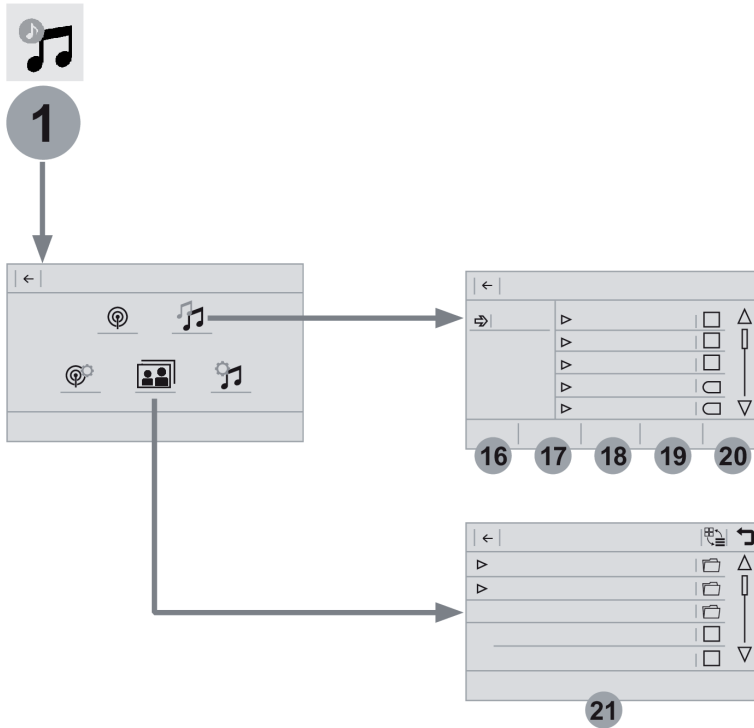

Nível 2		Nível 3		Comentários
 1 	Rádio/Música ↓ OPÇÕES ↓ Configurações de áudio	5	Ambientes	Selecionar o ambiente sonoro.
		6	Repartição	Repartição sonora de acordo com o sistema Arkamys®.
		7	Som	Selecionar o nível sonoro ou ativar a adaptação do volume à velocidade.
		8	Voz	Selecionar o volume da voz.
		9	Toques	Regular o volume do toque.
		OK		Gravar as configurações.
 1 	Rádio/Música ↓ OPÇÕES ↓ Ajustes do rádio	10	Geral	Ativar ou desativar as configurações.
		OK		Gravar as configurações.
 1 	Rádio/Música ↓ OPÇÕES ↓ Estações de rádio	11	FM	Apresentar a lista das estações conforme a banda selecionada.
		12	AM	
		13	Memória	Selecionar uma estação memorizada.
			Frequência	Introduzir manualmente uma frequência.
				Alterar o modo de apresentação na tela.
				Atualizar a lista em função da recepção.



Nível 2		Nível 3		Comentários
 1 	Rádio/Música ↓ OPÇÕES ↓ Arquivos musicais	16	Álbuns	Selecionar um modo de seleção.
		17	Artistas	
		18	Gêneros	
		19	Playlists	
		20	Pastas	
 1 	Rádio/Música ↓ OPÇÕES ↓ Gestão de fotos	21	USB	Apresentar fotografias. O sistema suporta formatos de imagem: .gif, .jpg, .jpeg, .bmp, .png, .raw e .tiff com uma capacidade de 10 Mb por imagem.

Rádio

Selecionar uma estação



Pressione "**Rádio/Música**" para visualizar a página inicial.



Selecione "**Frequência**" na primeira página.



Pressione uma das teclas para efetuar uma procura automática das estações de rádio.

Ou



Desloque o cursor para efetuar uma procura manual de frequências superiores/inferiores.

Ou



Pressione "**Rádio/Música**" para visualizar a primeira página.



Selecione "**OPÇÕES**" para acessar à página seguinte.



Selecione "**Estações de rádio**" na página seguinte.



Pressione "**Frequência**".



Introduza os valores através do teclado virtual. Introduza inicialmente as unidades e, em seguida, clique na zona dos valores decimais para introduzir os números após a vírgula.



Pressione "**OK**" para validar.



A recepção radiofônica pode ser perturbada pela utilização de equipamentos elétricos não homologados pela Marca, tais como um carregador com tomada USB ligada à tomada de 12 V.

O ambiente exterior (colinas, imóveis, túneis, estacionamentos subterrâneos...) pode bloquear a recepção, incluindo o modo de acompanhamento RDS. Este fenómeno é normal na propagação das ondas de rádio e não traduz, em caso algum, uma avaria do rádio.

Memorizar uma estação

Selecione uma estação ou uma frequência (consulte a seção correspondente).



Pressione "**Memória**".



Pressione continuamente uma das teclas para memorizar a estação.

Apresentar as informações de textos

i A função "Rádio Texto" permite visualizar informações transmitidas pela estação de rádio, relativa à emissão da estação ou à música, em reprodução.



Pressione "**Rádio/Música**" para visualizar a primeira página.

1

Pressione "**OPÇÕES**" para acessar à página seguinte.



Selecione "**Ajustes do rádio**".



Ative/Desative "**Exibição texto rádio**".

OK

Pressione [**OK**] para validar.

Multimídia

Tomada USB

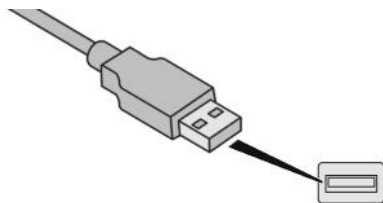

Insira o pendrive USB na tomada USB ou ligue o periférico USB à tomada USB através de um cabo adaptado (não fornecido).

! Para preservar o sistema, não utilize um multiplicador (hub) de tomadas USB.

O sistema constitui listas de leitura (memória temporária) cujo tempo de criação pode demorar desde alguns segundos a vários minutos na primeira ligação.

Reduzir o número de arquivos que não sejam musicais e o número de listas permite diminuir o tempo de espera.

As listas de leitura são atualizadas sempre que a ignição é desligada ou em uma nova conexão de uma memória USB.

Escolha da fonte



Pressione "**Rádio/Música**" para visualizar a página principal.



Selecione "**Fontes**".

Selecione a fonte.

Streaming áudio Bluetooth®

O streaming permite ouvir os arquivos de fluxo áudio provenientes do smartphone.

O perfil Bluetooth® deve ser ativado, regule inicialmente o volume do seu equipamento portátil (nível elevado).

Regule, em seguida, o volume do seu rádio.

Se a leitura não for iniciada automaticamente, pode ser necessário iniciar a leitura de áudio a partir do telefone.

A pilotagem é efetuada através do periférico ou utilizando as teclas tácteis do sistema.

! Quando se encontrar ligado em streaming, o telefone é considerado como uma fonte multimídia.

Ligação de leitores Apple®

Ligue o leitor Apple® à tomada USB através de um cabo adaptado (não fornecido).

A leitura é iniciada automaticamente.

O controle é efetuado através dos comandos do sistema de áudio.

i As classificações disponíveis são as do dispositivo portátil ligado (artistas / álbuns / géneros / playlists / audiobooks / podcasts).

A classificação utilizada é a classificação por artista. Para modificar a classificação utilizada, suba a arborescência até ao primeiro nível e, em seguida, selecione a classificação pretendida (playlists por exemplo) e valide para descer a arborescência até à faixa pretendida.

A versão de software do rádio pode ser incompatível com a geração do seu leitor Apple®.

Informações e conselhos

! O sistema suporta os dispositivos portáteis USB Mass Storage, os BlackBerry® ou os leitores Apple® através das tomadas USB. O cabo de adaptação não é fornecido. A gestão dos periféricos é efetuada através dos comandos do sistema de áudio. Os outros periféricos, não reconhecidos pelo sistema durante uma ligação, devem ser ligados através de streaming Bluetooth® conforme a compatibilidade.

! Para preservar o sistema, não utilize um multiplicador (hub) de tomadas USB.

O rádio reproduz os arquivos de áudio com a extensão ".wma, .aac, .flac, .ogg, .mp3" incluído entre 32 Kbps e 320 Kbps.

Suporta, igualmente, o modo VBR (Variable Bit Rate).

Qualquer outro tipo de arquivo (.mp4,...) não é reproduzido.

Os arquivos ".wma" deverão ser do tipo wma 9 standard.

As frequências de amostragem suportadas são 32, 44 e 48 KHz.

É aconselhável redigir os nomes dos arquivos com menos de 20 caracteres excluindo os caracteres particulares (ex : " " ? ; ù) para evitar problemas de reprodução ou de visualização.





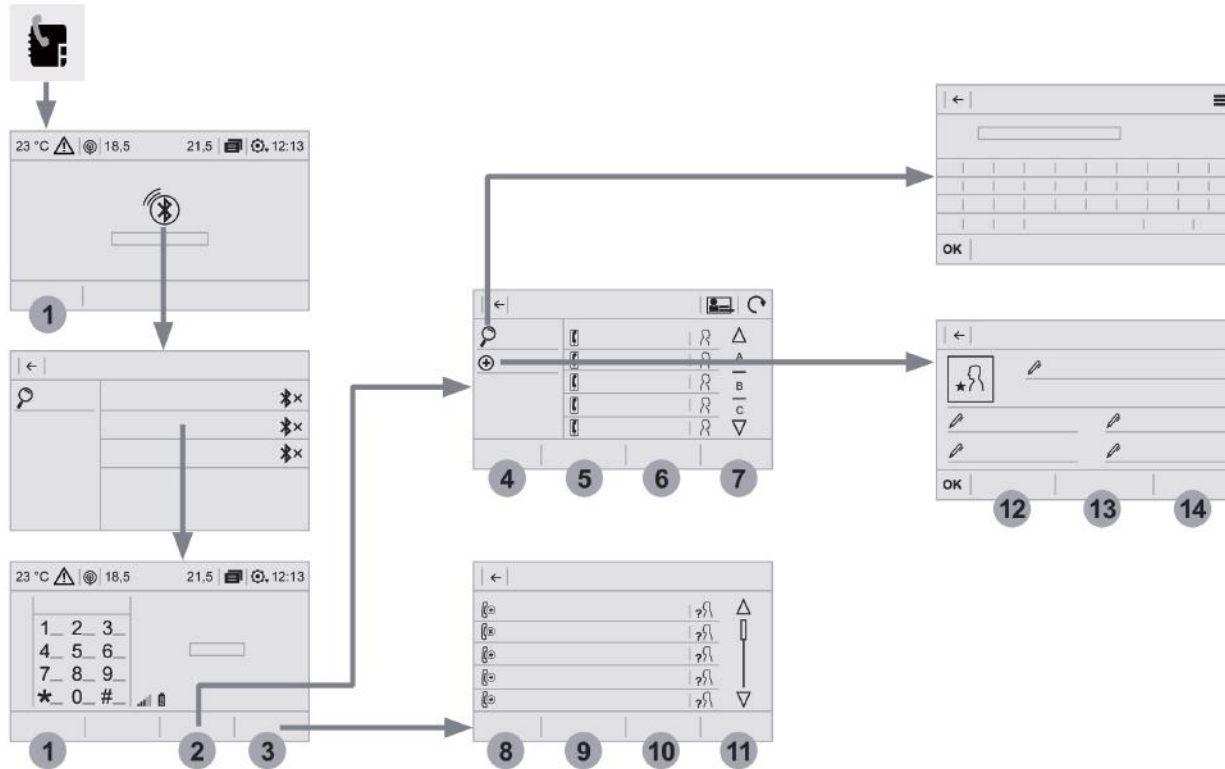

Utilize somente memória USB em formato FAT32 (File Allocation Table).

i Recomenda-se a utilização do cabo USB do aparelho portátil.

Telefone







Conforme a versão

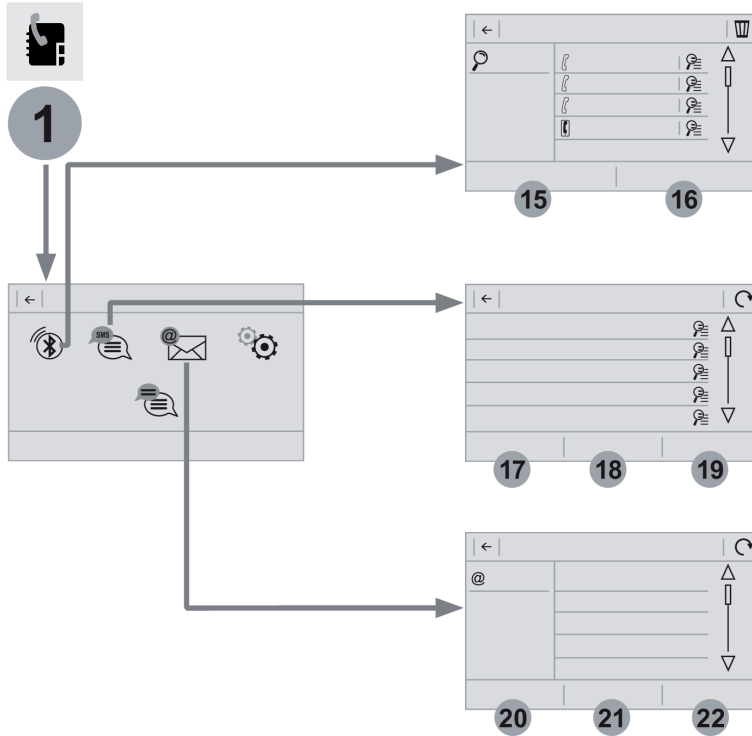

Nível 1		Nível 2		Nível 3		Comentários	
 2 Telefone ↓ Bluetooth® ↓ Contatos	4	Todas				Visualizar os contatos conforme a escolha de apresentação. Selecionar um contato ou um favorito gravado no sistema através do perfil selecionado para iniciar a chamada.	
	5	Telefone					
	6	Endereço					
	7	Favoritos					
							Triar os contatos por Nome-Sobrenome ou Sobrenome-Nome.
							Atualizar os contatos do telefone.
		Pesquisar	OK				Procurar um contato na lista.
 3 Telefone ↓ Bluetooth® ↓ Chamadas	+	Criar	12	Telefone		Criar um arquivo de contato no sistema.	
			13	Endereço			
			14	Email			
			OK				
	8	Todas				Visualizar as chamadas conforme a escolha de apresentação. Selecionar um contato para iniciar a chamada.	
9	Recebidas						
10	Enviadas						
11	Perdidas						
						Acessar os detalhes do arquivo do contato.	

Nível 1 | Nível 2





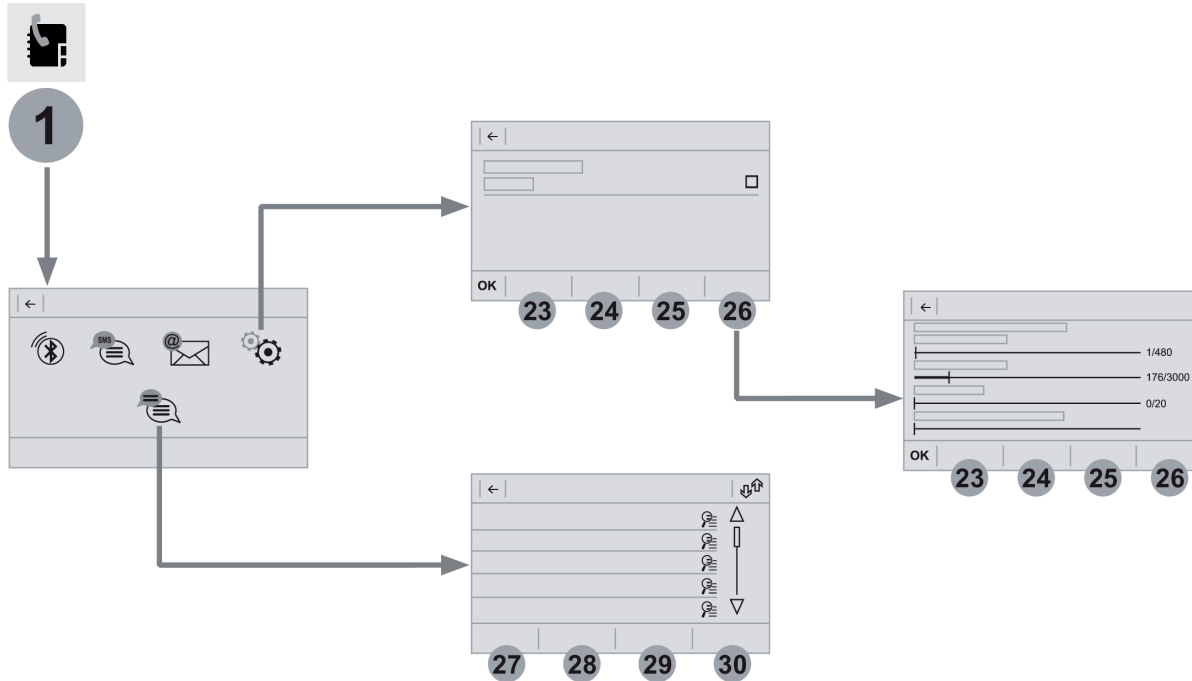

Nível 2		Nível 3		Comentários
 1 	Telefone	15	Todas	Apresentar todos os telefones detectados e gravados.
	↓ OPÇÕES	16	Conectados	
	↓ Conexão Bluetooth®		Pesquisar	
 1 	Telefone	17	Todas	Apresentar as mensagens conforme a opção selecionada.
	↓ OPÇÕES	18	Recebidas	
	↓ Mensagens*	19	Enviadas	
 1 	Telefone	20	Recebidas	Apresentar os e-mails conforme a opção selecionada.
	↓ OPÇÕES	21	Enviadas	
	↓ Email*	22	Não lidas	
	@		Caixa de email	

* Conforme versão ou modelo do telefone.

Nível 1 | Nível 2



Nível 2		Nível 3		Comentários
 1 	Telefone ↓ OPÇÕES ↓ Configurações	23	Segurança	Garantir a segurança da condução.
		24	Caixa postal	Introduzir e gravar o número de mensagens do telefone.
		25	Toques	Regular o volume do toque.
		26	Estatísticas	Visualizar o estado dos dados do telefone conectado.
		OK		Gravar as opções.
 1 	Telefone ↓ OPÇÕES ↓ Mensagens rápidas*	27	Atrasado	Selecionar uma mensagem rápida em cada categoria, conforme as necessidades.
		28	Chegada	
		29	Indisponível	
		30	Outro	

* Conforme versão ou modelo do telefone.

Emparelhar um telefone Bluetooth®

! Por motivos de segurança e porque necessitam de uma atenção maior por parte do condutor, as operações de emparelhamento do telefone "Bluetooth®" ao sistema mãos-livres Bluetooth® do seu rádio, devem ser efetuadas com o **veículo parado** e a ignição ligada.

i Ativar a função Bluetooth® do telefone e assegurar-se de que está "visível para todos" (configuração do telefone).

Procedimento a partir do telefone

 Selecione o nome do sistema na lista de aparelhos detectados.

No sistema, aceite o pedido de ligação do telefone.

! Para finalizar o emparelhamento, independentemente do procedimento, do telefone ou do sistema, confirme e valide o código apresentado de forma idêntica no sistema e no telefone.

Procedimento a partir do sistema



Pressione "**Telefone**" para visualizar a primeira página.



Pressione "**Conectar telefone**".

Ou



Selecione "**Pesquisar**".
É visualizada a lista do(s) telefone(s) detectado(s).

i Em caso de falha, é aconselhável que desative e, em seguida, reative a função Bluetooth® do seu telefone.



Selecione o nome do telefone escolhido na lista e, em seguida, seleccionar o perfil que deseja conectar, e pressionar "OK" para validar.

Partilha de ligação

O sistema propõe a ligação do telefone com 3 perfis:

- em "**Telefone**" (kit mãos livres, unicamente telefone),
- em "**Streaming Audio**" (streaming: leitura sem fios dos arquivos de áudio do telefone),
- em "**Dados Internet móvel**".

Selecione um ou vários perfis.



Pressione "[**OK**]" para validar.

OK

i Conforme o tipo de telefone, este vai solicitar-lhe que aceite ou não a transferência da sua lista e das suas mensagens.

Nova ligação automática

i Ao regressar ao veículo, se o último telefone conectado estiver novamente presente, este é automaticamente reconhecido e, nos 30 segundos seguintes à ignição ser ligada, o emparelhamento é efetuado sem qualquer ação da sua parte (Bluetooth® ativado).

Para modificar o perfil de ligação:



Pressione "**Telefone**" para visualizar a primeira página.



Pressione a tecla "**OPÇÕES**" para acessar à página seguinte.



Selecione "**Conexão Bluetooth®**" para apresentar a lista dos periféricos emparelhados.



Pressione a tecla "**Detalhes**".



Selecione um ou vários perfis.



Pressione "**[OK]**" para validar.

! A capacidade do sistema para ligar apenas um perfil depende do telefone. Os três perfis podem ser ligados por padrão.

! Os serviços disponíveis dependem da rede, do cartão SIM e da compatibilidade dos aparelhos Bluetooth® utilizados. Verifique no manual do seu telefone e junto do seu operador os serviços a que terá acesso.

i Os perfis compatíveis com o sistema são: HFP, OPP, PBAP, A2DP, AVRCP, MAP e PAN.

Consulte um concessionário CITROËN para mais informações (compatibilidade, ajuda complementar, ...).

Gestão dos telefones emparelhados

i Esta função permite ligar ou desligar um periférico, assim como eliminar um emparelhamento.



Pressione "**Telefone**" para visualizar a primeira página.

1

Pressione a tecla "**OPÇÕES**" para acessar à página seguinte.



Selecione "**Conexão Bluetooth®**" para visualizar a lista de periféricos emparelhados.



Pressione o nome do telefone selecionado na lista para o desconectar.
Pressione novamente para o conectar.

Suprimir um telefone



Selecione o ícone **lixeira** na parte superior direita da tela para apresentar um ícone **lixeira** em frente ao telefone selecionado.



Pressione o ícone **lixeira** em frente ao telefone selecionado para apagar.

i

Ao apagar um telefone conectado, o mesmo será desconectado do sistema multimídia.

Receber uma chamada

Uma chamada recebida é anunciada por um sinal sonoro e uma visualização sobreposta na tela.



Pressione brevemente a tecla **TEL** dos comandos no volante para atender a chamada.

e



Pressione continuamente.



a tecla **TEL** dos comandos no volante para recusar a chamada.

Ou



Selecione "**Desligar**".

Efetuar uma chamada

! A utilização do telefone é fortemente desaconselhada durante a condução. Estacione o veículo. Faça a chamada com a ajuda dos comandos no volante.

Efetuar uma chamada para um número novo



Pressione "**Telefone**" para visualizar a primeira página.



Introduza o número através do teclado numérico.



Pressione "**Chamar**" para iniciar a chamada.

Efetuar uma chamada para um contato



Pressione "**Telefone**" para visualizar a primeira página.



Ou pressione continuamente



a tecla **TEL** dos comandos no volante.



Selecione "**Contatos**".

Selecione o contato na lista proposta.



Efetuar uma chamada para um dos últimos números marcados



Pressione "**Telefone**" para visualizar a primeira página.

Ou



Pressione continuamente



a tecla dos comandos no volante.



Selecione "**Lista de chamadas**".

Selecione o contato na lista proposta.

i É sempre possível efetuar uma chamada diretamente a partir do telefone; estacione o veículo como medida de segurança.

Gestão dos contatos/arquivos



Pressione "**Telefone**" para visualizar a primeira página.

2

Selecione "**Contatos**".



Selecione "**Criar**" para adicionar um novo contato.

12

Na aba "**Telefone**" insira os número de telefone do contato.

13

Na aba "**Endereço**" indique os endereços do contato.

14

Na aba "**Email**" indique os endereços de e-mail do contato.

i A função "**Email**" permite introduzir os endereços e-mail dos contatos, mas em caso algum o sistema pode enviar e-mails.

Gestão das mensagens



Pressione "**Telefone**" para visualizar a primeira página.

1

Pressione a tecla "**OPÇÕES**" para acessar à página seguinte.



Selecione "**Mensagens**" para visualizar a lista de mensagens.



Selecione o separador "**Todos**" ou "**Recebidas**" ou "**Enviadas**".



Selecione os detalhes da mensagem escolhida numa das listas.



Pressione "**Responder**" para enviar uma mensagem rápida integrada no sistema.



Presione "**Chamar**" para iniciar a chamada.



Pressione "**Ouvir**" para ouvir a mensagem.



O acesso às "**Mensagens**" depende da compatibilidade do smartphone e do sistema integrado. Conforme o smartphone, a apresentação das suas mensagens ou e-mails pode ser demorada.



Os serviços disponíveis dependem da rede, do cartão SIM e da compatibilidade dos aparelhos Bluetooth® utilizados. Verifique no manual do seu smartphone e junto do seu operador os serviços a que tem acesso.

Gestão das mensagens rápidas



Pressione "**Telefone**" para visualizar a primeira página.



Pressione a tecla "**OPÇÕES**" para acessar à página seguinte.



Selecione "**Mensagens rápidas**" para visualizar a lista das mensagens.



Selecione a aba "**Atrasado**" ou "**Chegada**" ou "**Indisponível**" ou "**Outro**" com a possibilidade de criar novas mensagens.



Selecione a mensagem escolhida numa das listas.



Pressione "**Transferir**" para selecionar o ou os destinatários.



Pressione "**Escutar**" para iniciar a leitura da mensagem.

Gestão dos e-mails



Pressione "**Telefone**" para visualizar a primeira página.



Pressione a tecla "**OPÇÕES**" para acessar à página seguinte.



Selecione "**Email**" para visualizar a lista de mensagens.



Selecione o separador "**Recebidas**" ou "**Enviadas**" ou "**Não lidos**".

Selecione a mensagem pretendida numa das listas.







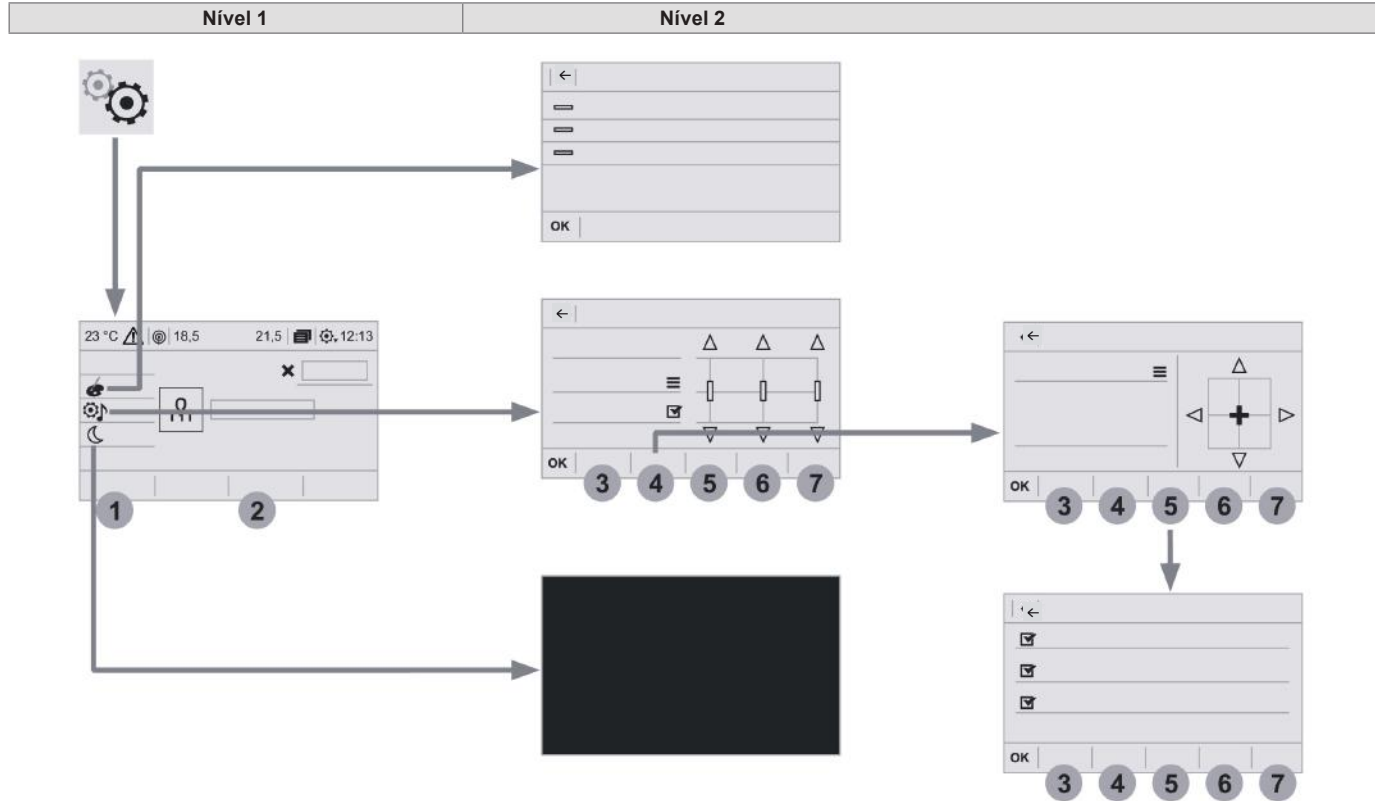

Pressione "**Ouvir**" para iniciar a leitura da mensagem.









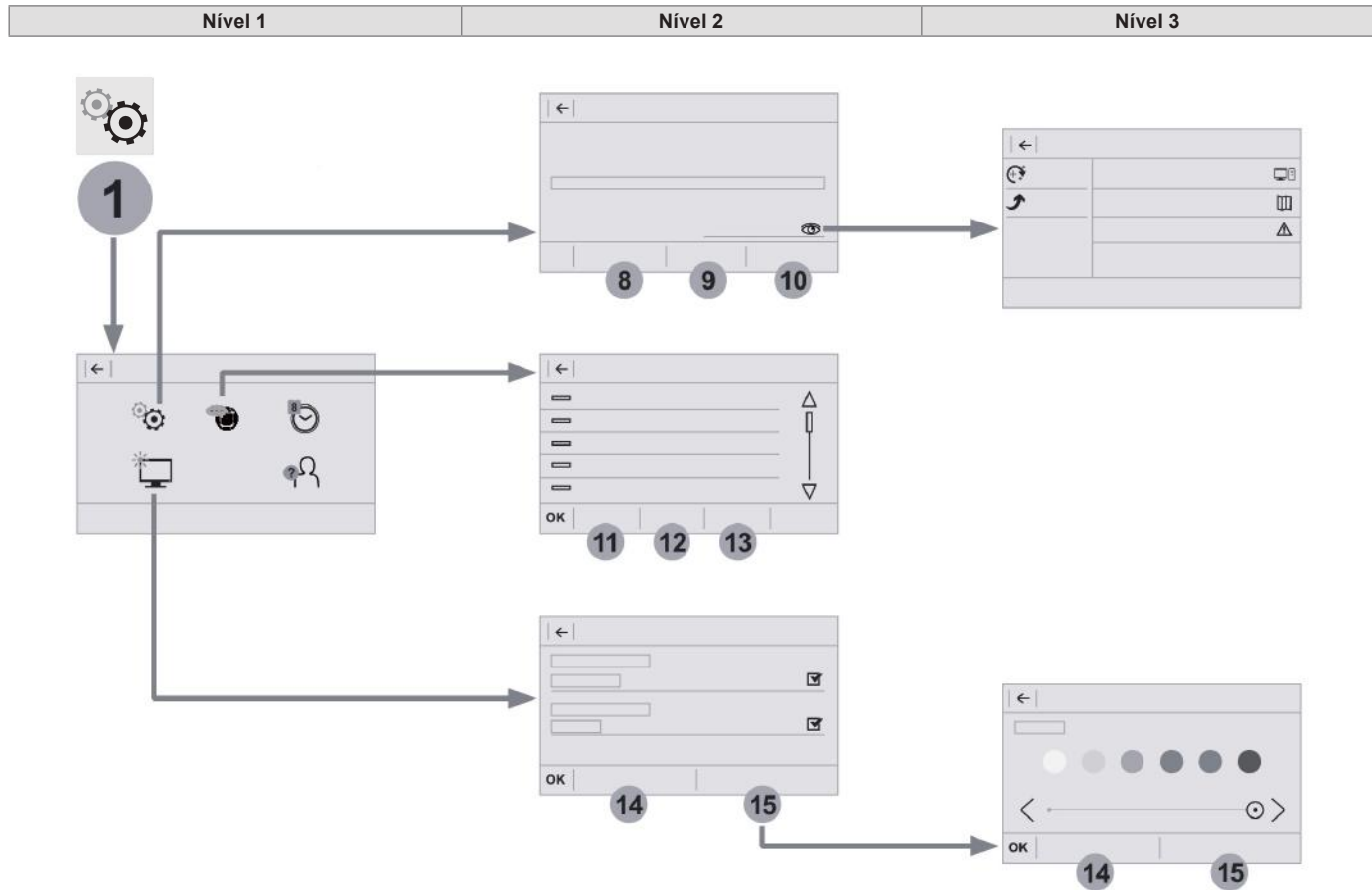





! O acesso aos "**Email**" depende da compatibilidade do smartphone e do sistema integrado.

Configurações









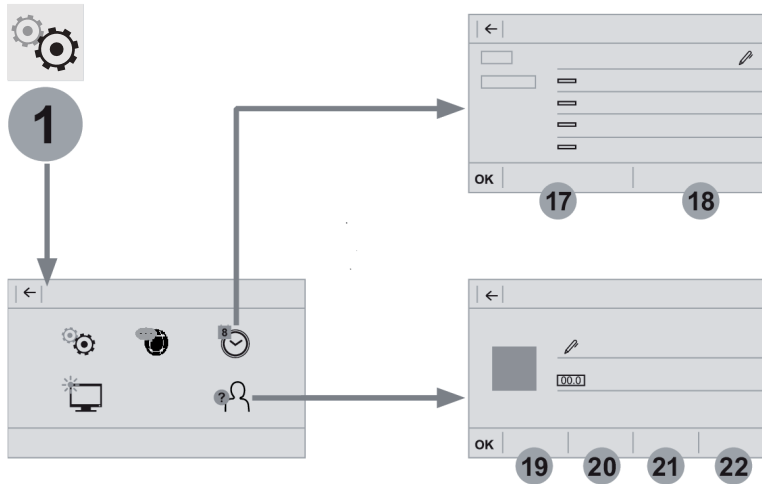



Nível 1		Nível 2		Comentários
 	Configurações ↓ Temas	≡	Temas : 1,2,3, ...	Após ter escolhido o ambiente, gravar o parâmetro.
		OK		
 	Configurações ↓ Configurações áudio	3	Ambientes	Escolher o ambiente sonoro.
		4	Repartição	Repartição sonora conforme o sistema Arkamys®.
		5	Som	Escolher o nível sonoro ou ativar a adaptação do volume à velocidade.
		6	Voz	Selecionar o volume da voz.
		7	Toques	Regular o volume do toque.
		OK		Gravar as regulagens.
 	Configurações ↓ Apagar a tela	■		Função que apaga a tela sem desligar o sistema. Uma pressão na tela a reativa.
 2	Configurações ↓ Perfil (1, 2, 3)			Ativar o perfil selecionado.



Nível 2		Nível 3		Nível 4		Comentários		
 1 	Configurações ↓ OPÇÕES ↓ Parametrização do sistema	8	Unidades		Distância e consumo	Parametrizar as unidades de visualização da distância, do consumo e da temperatura.		
					Temperatura			
				9	Ajustes de fábrica		Reinicializar	Restaurar as configurações de origem.
				10	Info. Sistema		Consultar	Consultar a versão dos diferentes módulos (Versão do sistema, Cartografia, etc.) instalados no sistema, assim como as atualizações disponíveis.
		OK				Gravar os parâmetros.		
 1 	Configurações ↓ OPÇÕES ↓ Idiomas	11	Todas			Selecionar o idioma e, em seguida, validar.		
		12	Europa					
		13	América					
			OK				Após ter selecionado o idioma, gravar o parâmetro.	
 1 	Configurações ↓ OPÇÕES ↓ Configuração da tela	14	Animação			Ativar ou desativar os parâmetros.		
		15	Brilho			Deslocar o cursor para fazer o ajuste fino da luminosidade da tela. Obs: O ajuste da luminosidade do interior do veículo é realizada através do botão no painel de instrumentos.		
		OK				Gravar os parâmetros.		



Nível 2		Nível 3		Nível 4		Comentários
 1 	Configurações ↓ OPÇÕES ↓ Configurações hora-data	17	Data	 Data	Definir a data e escolher o formato de visualização.	
				 Form. data:		
		18	Hora		 Hora	Regular a hora.
					 Fuso horário	Definir o fuso horário.
					 Formato da hora:	Escolher o formato de visualização: 12h / 24h.
					 Sincronização com GPS (UTC):	Ativar ou desativar a sincronização com os satélites.
					 Horário de verão (+1hora)	Ativa ou desativa a opção de horário de verão (+1hora).
	OK			Gravar os parâmetros.		
 1 	Configurações ↓ OPÇÕES ↓ Parametrização dos perfis	19	Perfil 1		Parametrizar os perfis.	
		20	Perfil 2			
		21	Perfil 3			
		22	Perfil comum			
			OK			Gravar as regulagens.

Configurações áudio



Pressione "**Configurações**" para visualizar a primeira página.



Selecione "**Configurações áudio**".



Selecione "**Ambientes**".

Ou



"**Repartição**"

Ou



"**Som**"

Ou



"**Voz**"

Ou



"**Toques**".



Pressione "**OK**" para gravar as configurações.

! A repartição (ou espacialização através do sistema Arkamys®) do som é um tratamento de áudio que permite adaptar a qualidade sonora em função do número de passageiros no veículo. Disponíveis apenas na configuração de alto-falantes dianteiros e traseiros.

i As configurações de áudio **Ambientes** (6 ambientes em opção), assim como **Agudos**, **Médios** e **Graves** são diferentes e independentes para cada fonte sonora.

Ativar ou Desativar "**Loudness**".

As regulagens de **Repartição** (Somente na frente, Condutor e Todos os passageiros) são comuns a todas as fontes.

Ativar ou Desativar "**Sons táteis**" e "**Volume associado à velocidade**".

i Áudio integrado: o Sound Staging do Arkamys® otimiza a repartição do som no interior do habitáculo.

Parametrizar os perfis



Por motivos de segurança e porque necessita de uma maior atenção por parte do condutor, os ajustes devem ser realizados com o **veículo parado**.



Selecione "**Configurações**" para visualizar a primeira página.



Pressione a tecla "**OPÇÕES**" para acessar à página seguinte.



Selecione "**Parametrização dos perfis**".



Selecione "**Perfil 1**" ou "**Perfil 2**" ou "**Perfil 3**" ou "**Perfil comum**".



Pressione esta tecla para introduzir um nome de perfil através do teclado virtual.



Pressione "**OK**" para validar.



Pressione esta tecla para integrar uma fotografia de perfil.



Insira um dispositivo USB com a fotografia na tomada USB. Seleccione a fotografia.

OK

Pressione "**OK**" para aceitar a transferência da fotografia.

OK

Pressione novamente "**OK**" para gravar as configurações.



A localização da fotografia apresenta um formato quadrado, o sistema deforma a fotografia de origem se esta estiver num formato diferente relativamente ao do sistema.

00.0

Pressione esta tecla para inicializar o perfil seleccionado.



A reinicialização do perfil seleccionado ativa o idioma inglês por padrão.

2

Seleccione um "**Perfil**" (1 ou 2 ou 3) para lhe associar as "**Configurações áudio**".



Seleccione "**Configurações áudio**".

3

Seleccione "**Ambientes**".

Ou

4

"**Repartição**".

Ou

5

"**Som**".

Ou

6

"**Voz**".

Ou

7

"**Toques**".

OK

Pressione "**OK**" para gravar as configurações.

Alterar os parâmetros do sistema



Pressione "**Configurações**" para visualizar a primeira página.

1

Pressione a tecla "**OPÇÕES**" para acessar à página seguinte.



Selecione "**Configuração da tela**".

15

Selecione "**Animação**".



Ative ou desative "**Rolagem automática do texto**".

16

Selecione "**Brilho**".



Desloque o cursor para fazer o ajuste fino da luminosidade da tela. O ajuste da luminosidade do interior do veículo é realizada através do botão no painel de instrumentos.

OK

Pressione "**OK**" para validar.



Pressione "**Configurações**" para visualizar a primeira página.

1

Pressione a tecla "**OPÇÕES**" para acessar à página seguinte.



Selecione "**Parametrizações do sistema**".

8

Selecione "**Unidades**" para alterar a unidade de distância, consumo e temperatura.

9

Selecione "**Ajustes de fábrica**" para regressar às regulagens iniciais.



A reinicialização do sistema em ajustes de fábrica ativa o idioma inglês por padrão.

10

Selecione "**Info. Sistema**" para consultar a versão dos diferentes módulos instalados no sistema.

OK

Pressione "**OK**" para validar.

Selecionar o idioma



Pressione "**Configurações**" para visualizar a primeira página.

1

Pressione a tecla "**OPÇÕES**" para acessar à página seguinte.



Selecione "**Idiomas**" para mudar de idioma.

Ajustar a data



Pressione "**Configurações**" para visualizar a primeira página.

1

Pressione a tecla "**OPÇÕES**" para acessar à página seguinte.



Selecione "**Configurações hora-data**".

17

Selecione "**Data**".



Pressione esta tecla para definir a data.

OK

Pressione "**OK**" para validar.



Selecione o formato de visualização da data.

i As regulagens da data e da hora apenas ficam disponíveis se a "sincronização GPS" estiver desativada. O ajuste de horário de verão é efetuado através do botão "**Horário de verão**" na aba **Hora**.

Ajustar a hora



Pressione "**Configurações**" para visualizar a primeira página.

1

Pressione a tecla "**OPÇÕES**" para acessar à página seguinte.



Sélectionner "**Regulagem hora-data**".

18

Selecione "**Hora**".



Pressione esta tecla para regular a hora através do teclado virtual.

OK

Pressione "[**OK**]" para validar.



Pressione esta tecla para definir o fuso horário.



Selecione o formato de visualização da hora (12h / 24h).



Ative ou desative a sincronização com os satélites (UTC).



Ative ou desative a sincronização com o horário de verão.

OK

Pressione "[**OK**]" para validar.

Temas



Por motivos de segurança, o procedimento de alteração de ambiente apenas é possível com o veículo parado.



Pressione "**Configurações**" para visualizar a primeira página.



Selecione "**Temas**".



Selecione na lista o ambiente gráfico e, em seguida, pressionar "[**OK**]" para validar.

Questões frequentes

A tabela apresentada em seguida agrupa as respostas às questões mais frequentemente colocadas relativamente ao seu rádio.

Rádio

QUESTÃO	RESPOSTA	SOLUÇÃO
A qualidade de recepção da estação de rádio degrada-se progressivamente ou as estações memorizadas não funcionam (sem som, é apresentado 87,5 Mhz...).	O ambiente exterior (colinas, prédios, túneis, parques de estacionamento subterrâneos...) pode bloquear a recepção, .	Este fenómeno é normal e não constitui qualquer avaria do rádio.
	A antena não existe ou foi danificada (por exemplo, durante uma passagem por um equipamento de lavagem ou num estacionamento subterrâneo).	Solicite a verificação da antena pela rede da Marca.
Não encontro algumas estações de rádio na lista das estações captadas.	A estação já não é captada ou o respectivo nome foi alterado na lista.	Pressione a tecla "Atualizar lista" no menu secundário de "Estações de rádio".
	Algumas estações de rádio enviam outras informações em vez do respectivo nome (título da música, por exemplo).	
O nome da estação de rádio é alterado.	O sistema interpreta estes dados como o nome da estação.	

Multimídia

QUESTÃO	RESPOSTA	SOLUÇÃO
A leitura de um dispositivo USB demora um tempo excessivo até ser iniciada (cerca de 2 a 3 minutos).	Alguns arquivos salvos no dispositivo podem atrasar substancialmente a leitura do dispositivo (multiplicar por 10 o tempo de catálogo).	Elimine os arquivos salvos no dispositivo e limitar o número de sub-pastas na arborescência da chave.
Determinados caracteres das informações do suporte em leitura não são apresentados corretamente.	O sistema de áudio não consegue tratar determinados tipos de caracteres.	Utilize caracteres padrão para atribuir o nome das faixas e listas.
Não é possível iniciar a leitura dos arquivos em streaming.	O periférico ligado não permite iniciar automaticamente a leitura.	Inicie a leitura a partir do periférico.
Os nomes das faixas e a duração de leitura não são apresentadas na tela em streaming audio.	O perfil Bluetooth® não permite transferir estas informações.	

Telefone

QUESTÃO	RESPOSTA	SOLUÇÃO
Não é possível ligar o telefone com Bluetooth®.	É possível que o Bluetooth® do telefone esteja desativado ou que o aparelho não esteja visível.	Verifique que o Bluetooth® do seu telefone está ativado. Verifique nos parâmetros do telefone que este está "Visível para todos".
	O telefone Bluetooth® não é compatível com o sistema.	Pode verificar a compatibilidade do seu telefone no website da Marca (serviços).
O som do telefone ligado por Bluetooth® é inaudível.	O som depende do sistema e do telefone.	Aumente o volume do rádio, eventualmente até ao máximo e aumente o som do telefone se necessário.
	O ruído ambiente influencia a qualidade da comunicação telefônica.	Reduza o ruído ambiente (feche as janelas, diminua a ventilação, ...).
Determinados contatos aparecem em duplicado na lista.	As opções de sincronização dos contatos propõem a sincronização dos contatos do cartão SIM, os contatos do telefone ou ambos. Quando as duas sincronizações se encontrarem selecionadas, é possível que determinados contatos sejam apresentados em duplicado.	Selecione "Ver os contatos do cartão SIM" ou "Ver os contatos do telefone".
Os contatos não se encontram classificados por ordem alfabética.	Determinados telefones propõem opções de visualização. Conforme os parâmetros escolhidos, os contatos podem ser transferidos para uma ordem específica.	Modifique os parâmetros de visualização da lista do telefone.
O sistema não recebe SMS.	O modo Bluetooth® não permite transmitir SMS ao sistema.	

Configurações

QUESTÃO	RESPOSTA	SOLUÇÃO
Ao modificar a regulagem de agudos e graves, o ambiente deixa de estar selecionado.	A escolha de um ambiente impõe a regulagem dos agudos e dos graves e vice-versa.	Modifique a regulagem dos agudos e dos graves ou a regulagem do ambiente para obter o ambiente sonoro pretendido.
Ao modificar o ambiente, as regulagens de agudos e graves são repostas a zero.		
Ao modificar a regulagem do balanço, a repartição deixa de estar selecionada.	A escolha de uma repartição implica a regulagem do balanço e vice-versa.	Modifique a regulagem do balanço ou a regulagem da repartição para obter o ambiente sonoro pretendido.
Ao modificar a repartição, a regulagem do balanço deixa de estar selecionada.		

QUESTÃO	RESPOSTA	SOLUÇÃO
<p>Existe uma diferença acentuada na qualidade sonora entre as diferentes fontes de áudio.</p>	<p>Para permitir uma qualidade de som ideal, as regulagens áudio podem ser adaptadas às diferentes fontes sonoras, o que pode provocar diferenças audíveis quando se muda de fonte.</p>	<p>Verifique se as regulagens áudio estão adaptadas às fontes em execução. Recomenda-se que regule as funções áudio Balance, Agudos:, Graves: para a posição intermediária, que selecione o ambiente musical "Nenhum ", que regule a correção loudness para a posição "Inativo" em modo rádio.</p>
<p>Com o motor desligado, o sistema pára após alguns minutos de utilização.</p>	<p>Quando o motor estiver desligado, o tempo de funcionamento do sistema depende do nível da carga da bateria. A parada é normal: o sistema é colocado em modo de economia e é desligado para conservar a bateria do veículo.</p>	<p>Coloque o motor do veículo em funcionamento a fim de aumentar a carga da bateria.</p>
<p>Não consigo ajustar a data e a hora.</p>	<p>A regulagem da data e hora apenas está disponível se a sincronização com os satélites estiver desativada.</p>	<p>Menu configurações / Opções / Configurações Hora-Data. Selecionar a aba "Hora" e desativar a "sincronização GPS" (UTC).</p>

Índice Visual

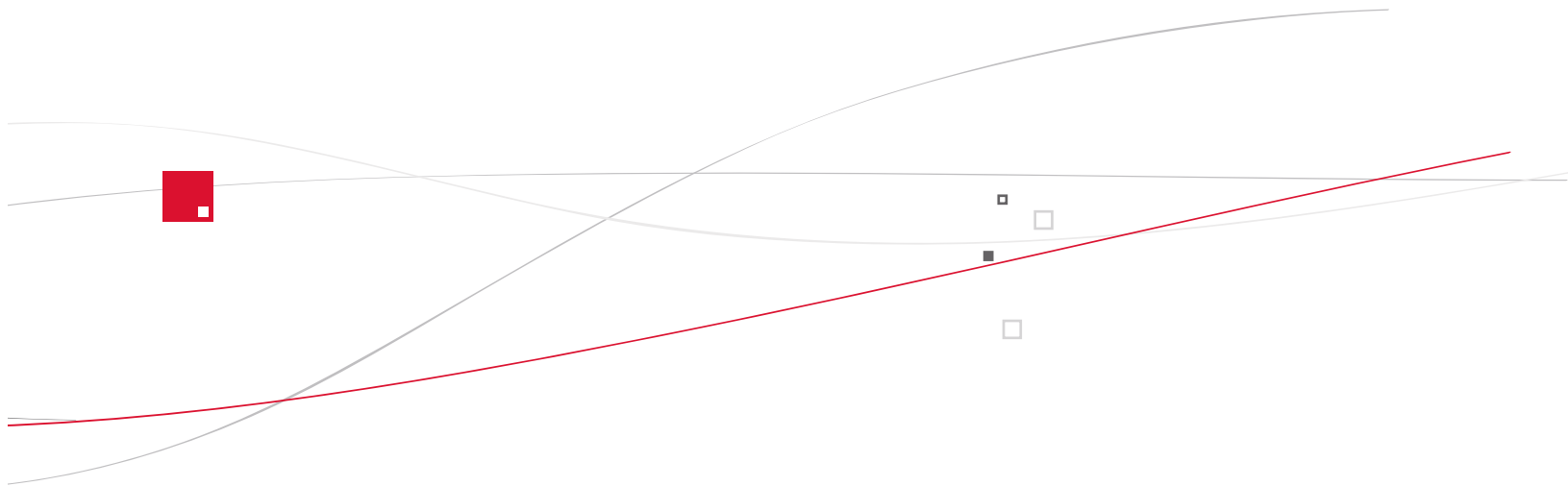

Exterior

<p>Chave com telecomando 66</p> <p>Sistema de Acesso e partida mãos livres - Keyless 71</p> <ul style="list-style-type: none"> - abertura/fechamento - proteção anti-roubo - partida - pilha 		<p>Retrovisores externos 64</p> <p>Retrovisor interno 65</p>
<p>Comandos do limpavidros 95</p> <p>Substituição de uma palheta do limpavidros 166</p>	<p>Acessórios 170</p> <p>Teto solar 85</p>	<p>Comandos de iluminação 89-93</p> <p>Regulagem das luzes 93</p> <p>Iluminação de acompanhamento 92</p> <p>Iluminação estática de interseção (Cornering Light) 94</p> <p>Substituição de lâmpadas 154-156</p> <ul style="list-style-type: none"> - luzes dianteiras - luzes de neblina - luzes laterais de mudança de direção
<p>Porta-malas 81</p> <p>Substituição de roda 148-152</p> <ul style="list-style-type: none"> - ferramentas - desmontagem/montagem 		<p>Portas 80</p> <ul style="list-style-type: none"> - abertura/fechamento - comando de emergência <p>Segurança para crianças 112</p> <p>Elevador de vidros 83</p> <p>Alarme 78-79</p>
<p>Ajuda ao estacionamento 138</p> <p>Câmera de marcha a ré</p>	<p>Assistência à frenagem 115</p> <p>Controle de trajetória 116</p> <p>Rodízio dos pneus 169</p> <p>Pressão dos pneus 176</p>	<p>Reservatório de combustível 87</p> <p>Motores flex - informações 88</p> <p>Qualidade dos combustíveis 88</p>

Interior

			<table border="0"> <tr> <td>Bancos dianteiros</td> <td>60</td> </tr> <tr> <td>Cintos de segurança</td> <td>118</td> </tr> </table>	Bancos dianteiros	60	Cintos de segurança	118											
Bancos dianteiros	60																	
Cintos de segurança	118																	
<table border="0"> <tr> <td>Arrumações do porta-malas</td> <td>104</td> </tr> </table>	Arrumações do porta-malas	104				<table border="0"> <tr> <td>Airbags</td> <td>120-122</td> </tr> </table>	Airbags	120-122										
Arrumações do porta-malas	104																	
Airbags	120-122																	
<table border="0"> <tr> <td>Bancos traseiros</td> <td>62</td> </tr> <tr> <td>Apoio de braços traseiro</td> <td>103</td> </tr> </table>	Bancos traseiros	62	Apoio de braços traseiro	103														
Bancos traseiros	62																	
Apoio de braços traseiro	103																	
<table border="0"> <tr> <td>Informações sobre cadeiras para crianças</td> <td>105</td> </tr> <tr> <td>Cadeiras para crianças</td> <td>106</td> </tr> <tr> <td>Instalação de cadeiras infantis</td> <td>107</td> </tr> <tr> <td>Fixações ISOFIX</td> <td>109</td> </tr> <tr> <td>Cadeiras ISOFIX</td> <td>110</td> </tr> <tr> <td>Segurança para crianças</td> <td>112</td> </tr> </table>	Informações sobre cadeiras para crianças	105	Cadeiras para crianças	106	Instalação de cadeiras infantis	107	Fixações ISOFIX	109	Cadeiras ISOFIX	110	Segurança para crianças	112				<table border="0"> <tr> <td>Porta-luvas refrigerado</td> <td>100</td> </tr> </table>	Porta-luvas refrigerado	100
Informações sobre cadeiras para crianças	105																	
Cadeiras para crianças	106																	
Instalação de cadeiras infantis	107																	
Fixações ISOFIX	109																	
Cadeiras ISOFIX	110																	
Segurança para crianças	112																	
Porta-luvas refrigerado	100																	
			<table border="0"> <tr> <td>Arrumações interiores</td> <td>99-103</td> </tr> <tr> <td>- tomada USB</td> <td></td> </tr> <tr> <td>- tomada de 12 V</td> <td></td> </tr> <tr> <td>- cinzeiro removível</td> <td></td> </tr> <tr> <td>- apoio de braços dianteiro</td> <td></td> </tr> <tr> <td>- tapetes</td> <td></td> </tr> </table>	Arrumações interiores	99-103	- tomada USB		- tomada de 12 V		- cinzeiro removível		- apoio de braços dianteiro		- tapetes				
Arrumações interiores	99-103																	
- tomada USB																		
- tomada de 12 V																		
- cinzeiro removível																		
- apoio de braços dianteiro																		
- tapetes																		

Posto de condução

Painel de instrumentos	22
Luzes indicadoras	23
Indicadores	31
Botões de regulação	43-44
- odômetro diário / parcial	
- reostato de iluminação/black panel	

Comandos de iluminação	89-93
Reostato de iluminação	44

Limitador de velocidade	132
Regulador de velocidade	134
Memorização das velocidades	136

Retrovisores externos	64
Elevador de vidros	83

Fusíveis do painel de bordo	159
-----------------------------	-----

Abertura do capô	139
------------------	-----

Regulação do volante	63
Buzina	114

Comandos do limpa-vidros	95
Computador de bordo	40-42

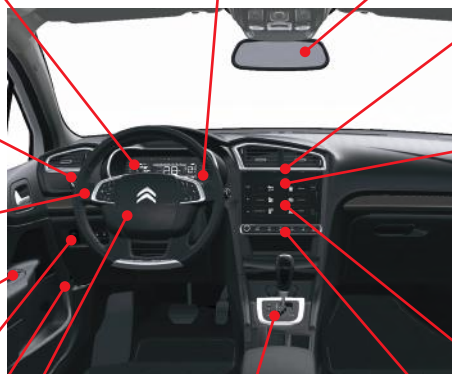

Retrovisor interno	65
Luzes de teto	98

Tela Touch Screen	36-40
-------------------	-------

As páginas abaixo são relativas a seção 'Sistemas de Áudio'	178
Primeiros passos	2
Comandos no volante	4
Comandos vocais	5
Menus	6
Aplicações	8
Conexão CarPlay	10
Conexão Android Auto	14
Rádio/Música	18
Telefone	28
Configurações	40
Questões frequentes	50

Ar condicionado monozona	48
Ar condicionado bizona	54

Freio de estacionamento	127
Caixa automática de 6 marchas	128
Programa Sport e EcoDrive	130
Liberação alavanca de marchas	131

Sinal de emergência	114
Travamento centralizado	76
Desembaçamento do vidro dianteiro	58
Desembaçamento do vidro traseiro	59

Características - Manutenção

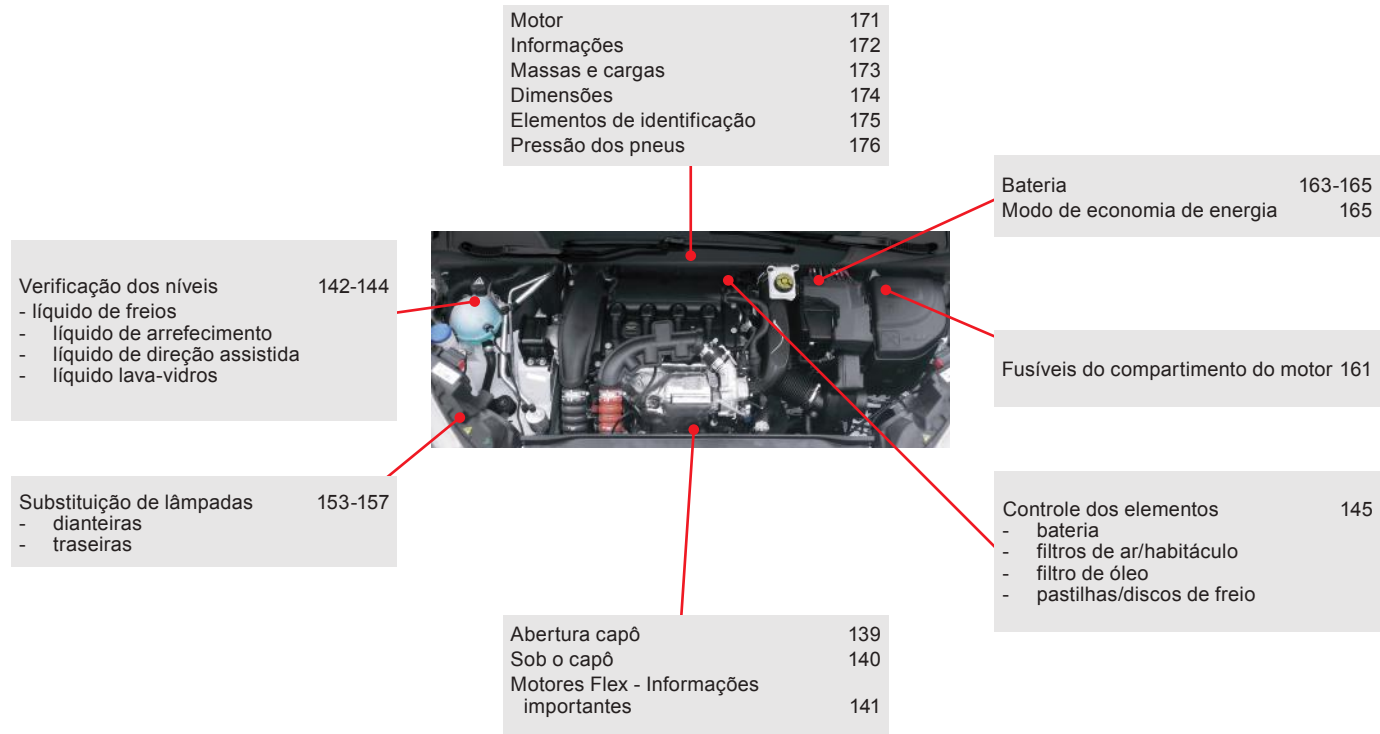

Estas instruções apresentam todos os equipamentos disponíveis. Cada modelo comercializado utiliza apenas uma parte dos equipamentos indicados, em função dos níveis de acabamento, das versões e das características próprias do país onde é comercializado. As descrições e imagens são fornecidas a título indicativo. A CITROËN se reserva o direito de alterar seus modelos e respectivos equipamentos a qualquer momento, sem que seja necessário um prévio aviso. Este manual é parte integrante do seu veículo. Conservá-lo em local previsto a fim de poder consultá-lo sempre que necessário. Entregue este manual ao novo proprietário em caso de venda do veículo.

As reproduções e traduções, mesmo que parciais, são proibidas sem autorização por escrito da CITROËN.

A leitura deste Manual é indispensável para garantir a melhor utilização do seu CITROËN. A rede CITROËN, composta exclusivamente por profissionais qualificados, está a sua disposição para responder a todas as suas questões. Nós desejamos a você uma boa viagem com o seu CITROËN.



Este veículo está conforme ao PROCONVE (Programa de controle da poluição atmosférica dos veículos automotores)

SERVIÇO DE ATENDIMENTO AO CLIENTE
0800 011 8088

PEUGEOT-CITROËN DO BRASIL LTDA.
Av. das Nações Unidas, 19707
Santo Amaro - SP
CEP 04795-100



9 TITRES DE CHAMPION
DU MONDE DES RALLYES
SEBASTIEN LOEB
CLASSEMENT PILOTES

8 TITRES DE CHAMPION
DU MONDE DES RALLYES
CITROËN
CLASSEMENT CONSTRUCTEURS

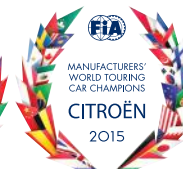



C4L.01.2019
Português