

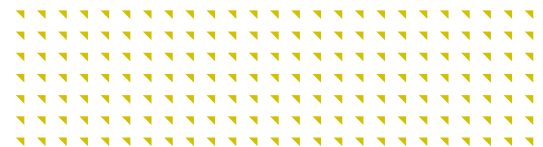

C4 CITROËN CACTUS



GUIA DE UTILIZAÇÃO

INSPIRED BY YOU

Acesso ao Manual



O Manual do seu veículo está disponível no site da **CITROËN**, na seção **SERVIÇOS E PEÇAS** no seguinte endereço:

www.citroen.com.br/servicos-e-pecas/manuais.html

Selecione:

- o veículo
- a edição de impressão do seu manual correspondente ao ano do modelo do seu veículo.

A relação de rede de concessionárias CITROËN está disponível no site, no seguinte endereço:

www.citroen.com.br/citroen-e-voce/concessionarias-citroen.html

Estas instruções apresentam todos os equipamentos disponíveis. Cada modelo comercializado utiliza apenas uma parte dos equipamentos indicados, em função dos níveis de acabamento, das versões e das características próprias do país onde é comercializado. As descrições e imagens são fornecidas a título indicativo. A CITROËN se reserva o direito de alterar seus modelos e respectivos equipamentos a qualquer momento, sem que seja necessário um prévio aviso. Este manual é parte integrante do seu veículo. Conservá-lo em local previsto a fim de poder consultá-lo sempre que necessário. Entregue este manual ao novo proprietário em caso de venda do veículo.

SERVIÇO DE ATENDIMENTO AO CLIENTE
0800 011 8088

As reproduções e traduções, mesmo que parciais, são proibidas sem autorização por escrito da CITROËN.

A leitura deste Manual é indispensável para garantir a melhor utilização do seu CITROËN. A rede CITROËN, composta exclusivamente por profissionais qualificados, está a sua disposição para responder a todas as suas questões. Nós desejamos a você uma boa viagem com o seu CITROËN.



Este veículo está conforme ao PROCONVE (Programa de controle da poluição atmosférica dos veículos automotores)

PEUGEOT-CITROËN DO BRASIL LTDA.
Av. das Nações Unidas, 19707
Santo Amaro - SP
CEP 04795-100





INSPIRED BY YOU

C4 CACTUS.04.2019
Português

Chamamos a sua atenção...

O manual de utilização foi concebido de forma a que possa usufruir inteiramente do seu veículo em todas as situações da sua vida e sempre em segurança.

Leia atentamente o manual de forma a familiarizar-se com o seu veículo.

O conteúdo deste guia apresenta todas as variantes de equipamentos disponíveis no conjunto da gama do veículo.

O seu veículo tem uma parte dos equipamentos descritos neste documento, em função do nível de acabamento, da versão e das características próprias ao país de comercialização.

As descrições e imagens são fornecidas sem compromisso e meramente ilustrativas.

A CITROËN do Brasil reserva-se ao direito de alterar as características técnicas, equipamentos e acessórios sem que seja necessário atualizar o presente guia.

Este documento constitui parte integrante do seu veículo.

Deverá passá-lo ao novo proprietário em caso de cessão.

A CITROËN apresenta, em todos os continentes, uma gama rica, que alia a tecnologia e o espírito de inovação permanente, para uma abordagem moderna e criativa de mobilidade.

Agradecemos-lhe pela sua escolha.

Ao volante do seu novo veículo, conhecer cada equipamento, cada comando ou regulagem, torna mais confortáveis e agradáveis as suas viagens.

Boa viagem!

Sumário

Conheça seu veículo		Aberturas		Iluminação e visibilidade	
Visão geral	4	Telecomando e chaves	32	Comandos de iluminação	66
		Acesso e partida mãos livres - Keyless"	35	Luzes de neblina dianteiras	67
		Fechamento centralizado das portas	37	Acendimento automático dos faróis	68
		Portas	40	Luzes diurnas (LED)	69
		Porta-Malas	40	Regulagem da altura dos faróis	69
		Comando de emergência	41	Comandos do limpa-vidros	70
Ecocondução	6	Alarme	42	Funcionamento automático do limpa-vidro dianteiro	70
		Comandos vidros elétricos	44	Lava-vidros	71
				Posição específica do limpa-vidros dianteiro	72
Instrumentos de bordo		Ergonomia e conforto		Segurança	
Painel de instrumentos	8	Bancos dianteiros	46	Recomendações de segurança gerais	73
Indicadores luminosos	10	Banco traseiro monobloco	48	Luzes indicadoras de direção / Luzes de emergência / Buzina	74
Indicadores	19	Banco traseiro bipartido (1/3 e 2/3)	49	Programa de estabilidade eletrônica (ESP)	75
Tela Touch Screen 7"	24	Ajuste do volante	50	Sistema de assistência a frenagem	76
Computador de bordo com tela 7"	28	Retrovisores	50	Grip Control	79
Computador de bordo	29	Ventilação	52	Cintos de segurança	81
Odômetros	30	Conselhos	53	Extintor de incêndio	82
Luminosidade posto de condução	31	Ar condicionado manual monozona	54	Airbags	84
Ajuste data e hora	31	Ar condicionado automático monozona	56	Generalidades sobre cadeiras para crianças	87
		Desembaçamento dianteiro	60	Cadeiras para crianças	89
		Desembaçamento vidro traseiro	60	Instalação de cadeiras fixas	90
		Luzes de teto	61	Fixações ISOFIX	92
		Iluminação do porta-malas	61	Instalação de cadeiras ISIFIX	95
		Conforto interior	62	Segurança mecânica para crianças	96
		Tapetes	64	Triângulo de sinalização	96
		Arrumações do porta-malas	65		

Condução 6	
Conselhos de condução	97
Proteção antirroubo	98
Partida/Parada do motor com a chave	98
Partida/Parada do motor com a Acesso e partida mãos livres	100
Freio de estacionamento	102
Caixa manual de 5 marchas	102
Indicador de mudança de marcha (GSI)	103
Caixa de marchas automática (AT6 III)	104
Limitador de velocidade	108
Regulador de velocidade	110
Memorização das velocidades	112
Ajuda a saída em ladeira (Hill Assist)	113
Alerta de Risco de Colisão	114
Active Safety Brake	116
Sistema de deteção de desatenção	118
Alerta de Permanência em Faixa de Rodagem	120
Câmera de marcha a ré	121
Detecção de pressão baixa dos pneus	122

Verificações 7	
Reservatório de combustível	124
Motores Flex - Informações importantes	125
Capô	126
Motor 1.6 16V Flex	127
Motor 1.6 THP Flex	128
Verificação dos níveis	129
Controles	131
Informações importantes	132

Informações práticas 8	
Substituição de uma roda	133
Acesso a roda sobressalente	134
Desmontagem / Montagem da roda	136
Substituir uma lâmpada	138
Substituir um fusível	144
Bateria de 12 V	150
Modo economia de energia	154
Correntes para neve	154
Substituir uma palheta do limpa-vidros	155
Rodízio dos pneus	155
Instalação das barras de teto	156
Reboque do veículo	157
Engate de um reboque	158
Pontos de fixação de um engate de reboque	159
Conselhos de manutenção	160
Acessórios	160

Caraterísticas técnicas 9	
Motorizações e caixas de marchas	161
Massas e cargas	162
Informações	163
Dimensões	164
Elementos de identificação	165
Pneus e pressões	166

Áudio e telemática	
Sistemas de áudio	168

Manutenção e garantia	
-----------------------	--

Citroën Assistance	
--------------------	--

Posto de condução*

1. Saída de desembaçamento do vidro das portas dianteiras.
2. Comando de abertura do capô.
3. Comando dos retrovisores externos / Comando dos vidros elétricos / Neutralização dos vidros elétricos traseiros.
4. Comandos de iluminação e das luzes de mudança de direção.
5. Airbag condutor e Buzina.
6. Painel de instrumentos.
7. Comandos sistema de áudio ou sistema de áudio e telefone Bluetooth®.
8. Tela Táctil multifunções.
9. Alto-falante (Tweeter).
10. Linha de botões central.
11. Alavanca da caixa de marchas (automática ou manual - conforme versão).
12. Tomada 12V.



* Conforme versão ou país

Posto de condução*

- 13. Porta objetos central.
- 14. Freio de estacionamento e leitor da chave eletrônica.
- 15. Sensor de chuva e crepuscular / Espelho eletrocrômico.
- 16. Saída de desembaçamento do para-brisas. Sensor de raios solares.
- 17. Airbag passageiro.
- 18. Saída de ar lateral.
- 19. Porta-luvas.
- 20. Porta objetos.
- 21. Comandos do limpavidros, lava-vidros e computador de bordo.
- 22. Botão START / STOP.
- 23. Grip Control.
- 24. Saídas de ar centrais orientáveis.



* Conforme versão ou país

Eco-condução

A eco-condução é um conjunto de práticas diárias que permitem que o motorista otimize o consumo de combustível e reduza a emissão de CO₂.

Respeitar as instruções de manutenção

Verifique regularmente, e a frio, a pressão dos pneus, consultando a etiqueta situada na porta do lado do condutor.

Efetue esta verificação, especialmente:

- antes de uma longa viagem,
 - a cada mudança de estação,
 - após um período de parada prolongado.
- Não esqueça também a roda sobressalente.

Efetue regularmente a manutenção do veículo (óleo, filtro de óleo, filtro de ar...) e siga o plano de manutenção indicado pelo fabricante.

No momento de enchimento do reservatório, não insista para além do 2º disparo da pistola para evitar o derramamento de combustível.

Ao volante de um veículo novo, só passados os 3 000 primeiros quilômetros é que obterá uma melhor regularidade no consumo médio de combustível.

Pneus de baixo consumo

Este veículo utiliza pneus com baixa resistência a rodagem, que proporciona uma redução no consumo de combustível. Encontre mais informações sobre as pressões de enchimento e recomendações de utilização.

Otimizar a utilização da caixa de marchas

Com uma caixa de marchas manual, utilize a função “**Indicador de Mudança de Marchas (GSI)**”, que tem o objetivo de indicar ao condutor o melhor momento da mudança de marchas visando à condição mais econômica quanto ao consumo de combustível.

Com uma caixa de marchas automática, mantenha a alavanca na posição Drive “**D**”, sem pressionar fortemente ou bruscamente o pedal do acelerador.

Adotar uma condução suave

Respeite as distâncias de segurança entre os veículos, utilize o freio motor, além do pedal de freio, pressione progressivamente o pedal do acelerador. Estas atitudes contribuem para economizar combustível, ajudam a reduzir a emissão de CO₂ e reduzir o ruído sonoro da circulação.

Em trânsito livre, quando utilizar o comando "Cruise" no volante, selecione o regulador de velocidade a partir dos 40 km/h.

Econômetro e Função ECO

O econômetro é um indicador de consumo de combustível, cuja função é auxiliar o motorista a conduzir o veículo, de maneira mais econômica possível quanto ao consumo de combustível, levando em conta as condições de tráfego e do percurso.

A função ECO permite a caixa de marchas automática se adequar para otimizar o consumo de combustível.



Pneus - Confira a cada 15 dias a calibragem dos pneus e utilize a pressão indicada para seu veículo no manual de instruções.



Peso - Evite deixar peso desnecessário no veículo, quanto mais pesado o veículo, maior será o seu consumo.



Troca de marcha - Evite esticar as marchas, realize as trocas próximo aos **2.500 RPM** (rotações por minuto) e caso seu veículo tenha o **GSI** (Indicador de Troca de Marchas) siga as indicações apresentadas no painel de seu veículo.



Vidros - Conduzir seu veículo com as janelas abertas gera grande interferência na aerodinâmica e no consumo, principalmente em velocidades superiores a 70 km/h.



Velocidade - Evite velocidades superiores às permitidas nas vias.



Aceleradas - Procure acelerar suavemente. Aceleração brusca e desnecessária afeta muito sua média de consumo, evite essa prática.



Combustível - Gasolina ou etanol adulterado gera interferência na média de consumo pois prejudica a leitura do sistema de injeção eletrônica.



Na descida em ponto morto - Deixe o veículo sempre com uma marcha engatada e libere o acelerador quando em declives. Isto fará com que o sistema de injeção corte o combustível. Deixar o carro em ponto morto (**N** nas caixas automáticas) em descidas não garante economia de combustível.

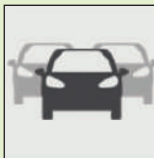

No trânsito - Ao visualizar um semáforo vermelho ou amarelo, reduza a aceleração até o momento de frear. Evite altas rotações do motor e acelerações sem necessidade.

Painel de instrumentos sem Ecocoaching*

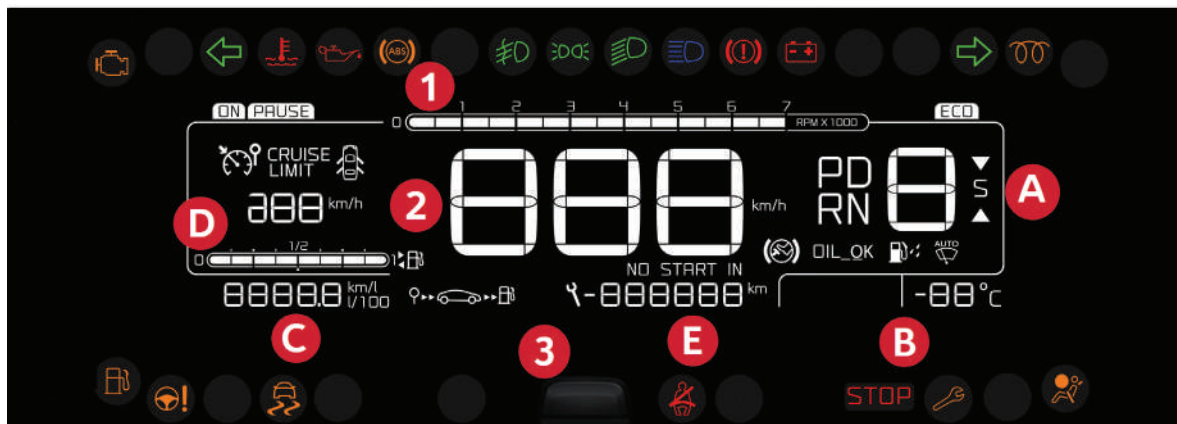

- | | | |
|--|--|---|
| <p>1 Contagiros (x 1 000 rpm).</p> <p>2 Velocímetro (km/h).</p> <p>3 Botão Central (funções):</p> <ul style="list-style-type: none">- Pressão curta: Regulagem da Iluminação do painel de instrumentos.- Pressão contínua na partida: Reposição a zero do indicador de manutenção. | <p>A Indicador de mudança de marcha (GSI).</p> <p>B Temperatura exterior*.</p> <p>C Computador de bordo:</p> <ul style="list-style-type: none">- Consumo Instantâneo- Consumo médio- Velocidade média- Distancia percorrida (parcial)- Autonomia. <p>Ou</p> <ul style="list-style-type: none">- Odômetro parcial. | <p>D Indicador de combustível.</p> <p>E Indicador de manutenção e após Odômetro total. (Estas duas funções aparecem sucessivamente ao ligar o contato).</p> |
|--|--|---|

* Conforme versão ou país

Painel de instrumentos com Ecocoaching*

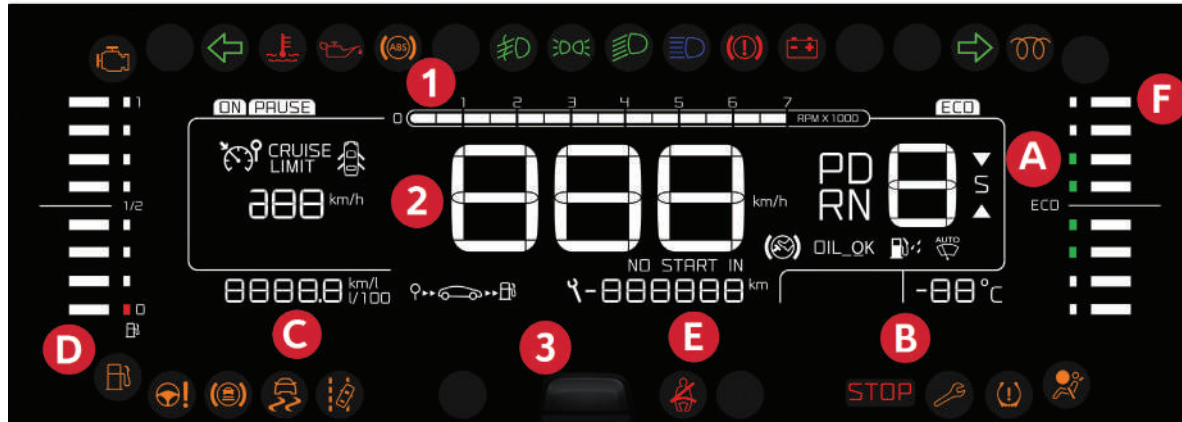

- | | | |
|---|---|---|
| <p>1 Contagiros (x 1 000 rpm).</p> <p>2 Velocímetro (km/h).</p> <p>3 Botão Central (funções):</p> <ul style="list-style-type: none"> - Pressão curta: Regulagem da Iluminação do painel de instrumentos - Pressão contínua na partida: Reposição a zero do indicador de manutenção. | <p>A Indicador de mudança de marcha (GSI).</p> <p>B Temperatura exterior*.</p> <p>C Computador de bordo:</p> <ul style="list-style-type: none"> - Consumo Instantâneo - Consumo médio - Velocidade média - Distancia percorrida (parcial) - Autonomia. | <p>D Indicador de combustível.</p> <p>E Indicador de manutenção e após Odômetro total (Estas duas funções aparecem sucessivamente ao ligar o contato).</p> <p>F Econômetro (Ecocoaching).</p> |
|---|---|---|

Ou

- Odômetro parcial.

* Conforme versão ou país

Indicadores luminosos*

Ao ligar a ignição

Determinadas luzes indicadoras de alerta acendem-se, durante alguns segundos, ao ligar a ignição.

Durante a partida do motor, estas luzes devem apagar-se.

Em caso de persistência, antes de colocar o veículo em movimento, consulte a respectiva indicação de alerta.

Avisos associados

A ativação de determinados indicadores luminosos pode ser acompanhada por um sinal sonoro e uma mensagem no visor do painel de instrumentos ou na tela multifunções.

A iluminação dos indicadores pode ser fixa ou intermitente.

Indicadores de alerta

Com o motor em funcionamento ou veículo em movimento, o acendimento de um dos indicadores seguintes indica o aparecimento de uma anomalia que necessita da intervenção do motorista.

Qualquer anomalia, que provoque o acendimento de um indicador de alerta, deve ser alvo de um diagnóstico complementar através da mensagem associada.

Em caso de problema, não hesite em consultar a rede CITROËN.



Luzes indicadoras de marcha

O acendimento, no painel de instrumentos de uma das luzes indicadoras seguintes confirma o acionamento do sistema correspondente.

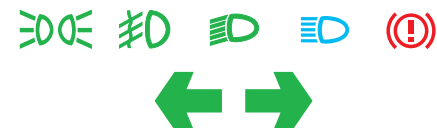



* Conforme versão ou país





Luzes indicadoras de alerta

Com o motor em funcionamento ou com o veículo em movimento, o acendimento de um dos indicadores seguintes indica o aparecimento de uma anomalia que necessita da intervenção do motorista.





O indicador acende-se no painel de instrumentos.

! O acendimento de um indicador de alerta, é sempre acompanhado pelo acendimento de uma mensagem complementar, no sentido de ajudar a identificar a anomalia. Em caso de problema, não hesite em consultar a rede CITROËN.





Indicador		Acendimento	Causa	Ações/Observações
	STOP	fixo, sozinho ou associado a um outro indicador de alerta, acompanhado por um sinal sonoro e uma mensagem na tela.	O acendimento do indicador está associado a uma grave anomalia de frenagem, de direção assistida, de circuito de óleo do motor, de circuito de arrefecimento ou um pneu furado.	A parada é imperativa nas melhores condições de segurança, uma vez que o motor pode desligar-se com o veículo em movimento. Estacione, desligue a ignição e entre em contato com a rede CITROËN.
	Temperatura máxima do líquido de arrefecimento	fixo a vermelho.	A temperatura do circuito de arrefecimento é demasiado elevada.	A parada é imperativa nas melhores condições de segurança. Aguarde o arrefecimento do motor para completar o nível, se necessário. Se o problema persistir, consulte a rede CITROËN.
	Pressão do óleo motor	fixo.	O circuito de lubrificação do motor encontra-se avariado.	A parada é imperativa, nas melhores condições de segurança. Estacione, desligue a ignição e consulte a rede CITROËN.

Indicador		Acendimento	Causa	Ações/Observações
	Carga da bateria	fixo.	O circuito de carga da bateria está avariado (terminais sujos ou soltos, correia do alternador folgada ou arrebentada...).	O indicador deve apagar-se durante a partida do motor. Se não se apagar, consulte a rede CITROËN ou uma oficina qualificada.
	Frenagem	fixo, associado ao indicador STOP.	A descida do nível do líquido de freio no circuito de frenagem é significativa.	A parada é imperativa, nas melhores condições de segurança. Reponha o nível com um líquido de freios referenciado pela CITROËN. Se o problema persistir, solicite a verificação do circuito pela rede CITROËN.
		fixo, associado ao indicador de anomalia do freio de estacionamento, se este estiver desativado.	O circuito de frenagem está avariado.	A parada é imperativa, nas melhores condições de segurança. Estacione, desligue a ignição e consulte a rede CITROËN.
		fixo, associado aos indicadores STOP e ABS.	O repartidor eletrônico de frenagem (REF) encontra-se avariado.	A parada é imperativa, nas melhores condições de segurança. Solicite a verificação pela rede CITROËN.
	Pé no freio*	fixo.	O pedal de freio não se encontra pressionado.	Com a caixa automática de 6 marchas, pressione o pedal de freio para efetuar a partida do motor (alavanca na posição P). Se pretender desengrenar o freio de estacionamento sem pressionar o pedal de freio, este indicador permanecerá aceso.



* Conforme versão ou país

Indicador		Acendimento	Causa	Ações/Observações
	Cinto de segurança não colocado/removido	fixo e, em seguida, intermitente, acompanhado por um sinal sonoro cada vez mais alto.	O motorista não tem o cinto de segurança colocado ou foi removido.	Puxe o cinto correspondente e, em seguida, insira-o no fecho.
	Porta(s) aberta(s)	fixo se a velocidade for inferior a 10 km/h. fixo e acompanhado por um sinal sonoro se a velocidade for superior a 10 km/h.	Uma porta ou o porta-malas permanece aberta.	Feche a porta em questão ou porta-malas.
	Pressão baixa dos pneus*	Fixa, acompanhada por um sinal sonoro e uma mensagem.	A pressão é insuficiente em um dos pneus	Verifique a pressão dos pneus o mais rapidamente possível. Reinicialize o sistema de detecção depois de ajustar a pressão.
	Alerta de transposição involuntária da faixa*	Intermitente com um sinal sonoro.	Uma faixa da pista foi transposta involuntariamente no lado direito ou lado esquerdo.	Gire o volante para a direção oposta para retomar a trajetória correta.
	Sistema de alerta de transposição involuntária da faixa de rodagem*	Fixa, acompanhada pela luz de aviso de revisão.	O sistema de aviso de mudança de faixa está avariado.	Solicite a verificação pela rede CITROËN.

* Conforme versão ou país

Indicador		Acendimento	Causa	Ações/Observações
	Sistema de autodiagnóstico do motor	intermitente.	O sistema do controle motor encontra-se avariado.	Risco de destruição do catalisador. Solicite a verificação pela rede CITROËN.
		fixo.	O sistema de antipoluição encontra-se avariado.	O indicador deve apagar-se durante a partida do motor. Se não se apagar, consulte rapidamente a rede CITROËN.
	Nível mínimo de combustível	fixo, acompanhado por um sinal sonoro e uma mensagem.	Durante o primeiro acendimento, restam cerca de 6 litros de combustível no reservatório. Neste momento inicia-se a reserva de combustível.	Reponha imperativamente o nível de combustível para evitar avarias. Enquanto não for efetuada uma reposição suficiente do nível de combustível (10 litros min.), este indicador acende sempre que ligar a ignição, acompanhado pelo sinal sonoro e pela mensagem. Este sinal sonoro e esta mensagem repetem-se, com um intervalo cada vez menor, a medida que o nível diminui até " 0 ". Capacidade do reservatório: cerca de 55 litros . Nunca conduza até o combustível terminar totalmente, uma vez que existe o risco de danificar os sistemas de antipoluição e injeção.
	Antibloqueio das rodas (ABS)	fixo.	O sistema de antibloqueio das rodas encontra-se avariado.	O veículo conserva uma frenagem clássica. Circule com cuidado a uma velocidade moderada e consulte rapidamente a rede CITROËN.
	Controle dinâmico de estabilidade (ESP/ASR)*	intermitente.	A regulagem do ESP/ASR ativa-se.	O sistema otimiza a motricidade e permite melhorar a estabilidade direcional do veículo.
		fixo.	Fora da neutralização (pressão no botão e acendimento do respectivo indicador), o sistema ESP/ASR ou de ajuda a partida em ladeira encontra-se avariado.	Solicite a verificação pela rede CITROËN ou por uma oficina qualificada.







* Conforme versão ou país

Indicador		Acendimento	Causa	Ações/Observações
	Service	temporariamente, acompanhado por uma mensagem.	São apresentadas as anomalias menores, sem um indicador específico.	Identifique a anomalia através da mensagem que surge na tela como, por exemplo: <ul style="list-style-type: none"> - a abertura das portas, do porta-malas ou do capô, - o nível do óleo motor, - a pilha do telecomando, - Para as outras anomalias, consulte a rede CITROËN.
		fixo, acompanhado por uma mensagem e um sinal sonoro.	São apresentadas as anomalias maiores, sem indicador específico.	Identifique a anomalia através da mensagem apresentada na tela e consulte imperativamente a rede CITROËN.
	Direção assistida	fixo.	A direção assistida apresenta um defeito.	Circule com cuidado a uma velocidade moderada. Solicite a verificação pela rede CITROËN.
	Airbags	temporariamente.	Acende-se alguns segundos e apaga-se quando a ignição é ligada.	Deve apagar-se durante a partida do motor. Se não se apagar, consulte a rede CITROËN.
		fixo.	Um dos sistemas de airbags ou dos pré-tensores pirotécnicos dos cintos de segurança encontra-se avariado.	Solicite a verificação pela rede CITROËN.





Luzes indicadoras de marcha

O acendimento de uma das luzes indicadoras seguintes confirma o acionamento do sistema correspondente.





Este acendimento pode ser acompanhado de um sinal sonoro e de uma mensagem na tela multifunções.

Indicador	Acendimento	Causa	Ações/Observações
	intermitente com indicador sonoro.	O comando de iluminação está acionado para baixo.	
	intermitente com indicador sonoro.	O comando de iluminação está acionado para cima.	
	intermitente com indicador sonoro.	O comando do sinal de perigo, situado no painel de bordo, encontra-se ativado.	As luzes de mudança de direção esquerda e direita, bem como as luzes indicadoras associadas, funcionam de forma intermitente em simultâneo.
	fixo.	O comando de iluminação encontra-se na posição "Luzes de posição".	Nos veículos com luzes diurnas desativadas, se o comando de iluminação se encontrar na posição "AUTO", as luzes de presença acendem-se como assinatura luminosa do veículo.
	fixo.	O comando de iluminação encontra-se na posição "Faróis baixos" ou na posição "AUTO" (acionado quando a iluminação ambiente for insuficiente).	
	fixo.	O comando de iluminação é acionado na direção do utilizador.	Puxe novamente o comando para regressar aos faróis baixos.
	fixo.	As luzes de neblina dianteiras encontram-se acionadas.	Gire o anel do comando duas vezes para trás para desativar as luzes de neblina.

* Conforme versão ou país

Indicador		Acendimento	Causa	Ações/Observações
	Freio de estacionamento	fixo.	O freio de estacionamento encontra-se engrenado ou desengrenado de forma incorreta.	Desengrene o freio de estacionamento para apagar o indicador; pé no pedal do freio. Respeite as instruções de segurança. Para mais informações sobre o freio de estacionamento, consulte o capítulo "Condução".
	Limpieza automática*	fixa.	O comando do limpa-vidros está acionado com uma impulsão para baixo.	O funcionamento automático das palhetas do limpa-vidros dianteiro é ativado. Para desativar a limpeza automática, acione o comando para baixo ou coloque o comando do limpa-vidros em outra posição.
	Programa EcoDrive*	fixo.	O programa EcoDrive está ativo.	Com esta função ativada a caixa de marchas automática se adequa para otimizar o consumo de combustível.
	Programa Sport*	fixo.	O programa Sport está ativo.	Com esta função ativada a caixa de marchas automática se adequa para incrementar o desempenho do veículo.

* Conforme versão ou país

Indicador		Acendimento	Causa	Ações/Observações
	Alerta de Risco de Colisão/Active Safety Brake*	Luz indicadora intermitente.	O sistema está em funcionamento.	O veículo freia rapidamente para reduzir a velocidade de colisão frontal com o veículo que o antecede.
		Fixa, acompanhada de uma mensagem e de um sinal sonoro.	Anomalia no sistema.	Vá a um revendedor CITROËN ou a uma oficina qualificada.
	Alerta de Risco de Colisão/Active Safety Brake*	Fixo, acompanhado por uma mensagem.	O sistema foi ativado através do menu de configuração do veículo.	
	Controle dinâmico de estabilidade (CDS/ASR)*	Luz indicadora intermitente.	A regulagem pelo sistema CDS/ASR é ativada automaticamente em caso de perda de aderência ou de trajetória.	
		Fixa.	Anomalia no sistema CDS/ASR.	Vá a um revendedor CITROËN ou a uma oficina qualificada.
	Controle dinâmico de estabilidade (CDS/ASR)*	Fixa.	O CDS/ASR está desativado.	Pressione o botão para ativar o CDS/ASR. O sistema CDS/ASR é ativado automaticamente durante a saída do veículo. Se o sistema for desativado, é automaticamente reativado assim que for alcançada uma velocidade de cerca de 50 km/h.

* Conforme versão ou país

Indicadores

Indicador de nível do óleo motor*

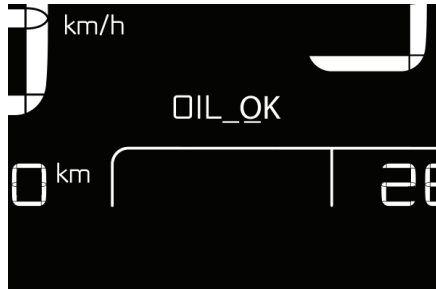

Esta informação é apresentada durante alguns segundos ao ligar a ignição, ao mesmo tempo que a informação sobre a revisão.

Nível de óleo correto



Falta de óleo



É indicado pelo acendimento intermitente de "OIL" pela apresentação de uma mensagem dedicada no painel de instrumentos, associada ao indicador de serviço e acompanhada por um sinal sonoro.

Se essa falta de óleo for confirmada pela sonda manual (vareta do óleo), complete o nível para evitar a deterioração.

Anomalia do indicador de nível de óleo



É indicado pelo acendimento intermitente de "OIL--" ou pela apresentação de uma mensagem dedicada no painel de instrumentos. Consulte a rede CITROËN.

Sonda manual

Consulte o capítulo "Verificações" para detectar a sonda manual e o enchimento do óleo em função da sua motorização.

2 marcas de nível na vareta do óleo:



- **A** = maxi; nunca ultrapasse este nível (risco de deterioração do motor),
- **B** = mini; complete o nível através do tampão de enchimento de óleo, com o tipo de óleo adequado à sua motorização.

i O veículo deve estar em solo horizontal, com o motor parado há mais de 30 minutos, para que a verificação deste nível esteja disponível.

* Conforme versão ou país

Indicador do nível de combustível*

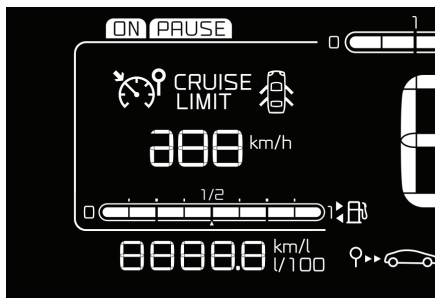

Panel sem Eco coaching



Panel com Eco coaching

Mostra o nível de combustível no reservatório quando se coloca a chave de ignição na posição 2.

0 : Vazio **1 : Cheio**

Abasteça imperativamente o reservatório para evitar ficar imobilizado.

Enquanto não for efetuada uma reposição suficiente do nível de combustível (10 litros min.), este indicador acende sempre que ligar a ignição, acompanhado pelo sinal sonoro e pela mensagem. Capacidade do reservatório: aproximadamente **55 litros**.

Contagiros



Evite aproximar-se do limite máximo de rotações **A**, para preservar a vida útil do motor. A aproximação do limite máximo de rotações indica a necessidade de engrenar uma marcha superior.

! Ao aproximar-se do limite máximo de rotações **A**, o sistema de injeção eletrônica corta o fluxo de combustível para proteção do motor. Este corte de combustível ocasiona perda de potência do motor.

* Conforme versão ou país

Econômetro (Ecocoaching)*

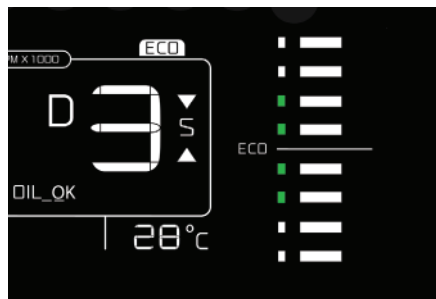

i O econômetro é um indicador de referência. A economia de combustível depende principalmente da maneira de dirigir do motorista.



O econômetro é um indicador de consumo de combustível, cuja função é auxiliar o motorista a conduzir o veículo, de maneira mais econômica possível quanto ao consumo de combustível, levando em conta as condições de tráfego e do percurso.

Esta função é ativada com o veículo trafegando com velocidade acima de 5 km/h.

Seu funcionamento é definido conforme o consumo do veículo, ou seja, uma condução mais econômica tem menos segmentos acesos na barra do econômetro e uma condução menos econômica tem mais segmentos acesos.

* Conforme versão ou país

Indicador de manutenção



Esta informação é apresentada durante alguns segundos ao ligar a ignição. Informa o motorista sobre o prazo para a próxima revisão a efetuar, de acordo com o plano de manutenção do construtor.

Este prazo é calculado a partir da última reposição a zeros do indicador. Ela é determinada por dois parâmetros:

- a quilometragem percorrida,
- o tempo passado desde a última revisão.

Prazo de revisão superior a 3 000 km

Quando a ignição é ligada não aparece nenhuma informação de manutenção no centro do painel de instrumentos.

Prazo de revisão entre 1 000 km e 3 000 km

Ao ligar a ignição e durante alguns segundos, a chave que simboliza as operações de revisão se acende. A linha de visualização do odômetro total ou uma mensagem dedicada no centro do painel de instrumentos indica-lhe o número de quilômetros restantes antes da próxima revisão.

Exemplo: restam-lhe 2 800 km a percorrer antes da próxima revisão.

Ao ligar a ignição e durante alguns segundos, a tela indica:



Alguns segundos após ter ligado a ignição, a **chave apaga-se**; o odômetro total retoma o seu funcionamento normal. A tela indica então as quilometragens totais e diária.

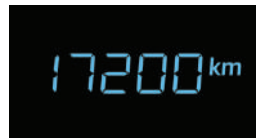

Prazo de revisão inferior a 1 000 km

Exemplo: restam 900 km a percorrer antes da próxima revisão.

Ao ligar a ignição e durante alguns segundos, a tela indica:

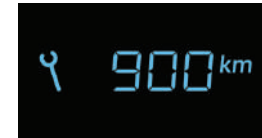

Alguns segundos após ter ligado a ignição, o odômetro total retoma o seu funcionamento normal. **A chave permanece acesa** para lhe assinalar que uma revisão deverá ser efetuada em breve.

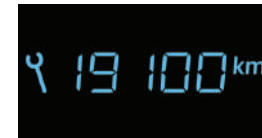

Prazo de revisão ultrapassado

Sempre que ligar a ignição e durante alguns segundos, a **chave acende de forma intermitente** para lhe assinalar que a revisão deverá ser efetuada o mais rápido possível.

Exemplo: ultrapassou o prazo de revisão de 300 km.

Ao ligar a ignição e durante alguns segundos, a tela indica:

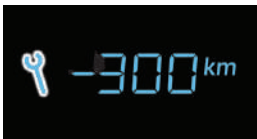

Alguns segundos após ter ligado a ignição, o odômetro total retoma o seu funcionamento normal. **A chave permanece sempre acesa.**



i A quilometragem restante a percorrer pode ser ponderada pelo fator tempo, em função dos hábitos de condução do motorista.
A chave pode portanto acender também, no caso de ter ultrapassado o prazo de revisão em dois anos.

Reposição a zeros do indicador de manutenção



Após cada revisão, o indicador de manutenção deve ser reposto a zero.

Para tal, efetue o seguinte procedimento:

- F desligue a ignição,
- F pressione o botão de reposição a zeros do odômetro diário ".../000" e mantenha-o pressionado,
- F ligue a ignição; o indicador inicia uma contagem regressiva,
- F quando o visor indicar "=0" e a chave desaparecer, solte o botão.

i Esta operação não pode ser efetuada durante a apresentação da informação de manutenção.

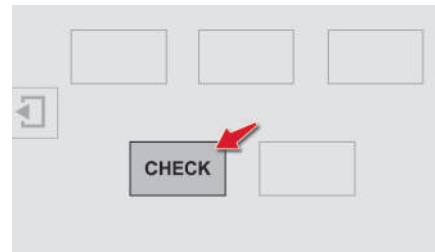

Informações de manutenção

A qualquer momento, é possível acessar às informações de manutenção na tela tátil.



- F Selecione o menu "Ajuda à condução".

CHECK

- F Na página seguinte pressione "Diagnóstico".

A informação de manutenção é apresentada na tela.

Tela Touch Screen 7" *

Permite o acesso aos:

- Controles de aquecimento / ar condicionado, menus funções e dos equipamentos do veículo,
- comandos dos equipamentos de áudio e de telefone e de visualização das informações associadas.
- a visualização das mensagens de alerta e de ajuda gráfica ao estacionamento,
- aplicações para celular (CarPlay e Android Auto) e para o veículo (computador de bordo).
- Acesso aos comandos de navegação quando disponível por meio de um Smartphone compatível conectado via cabo USB.

! **Por razões de segurança, o motorista deve realizar, imperativamente, as operações que exigem uma atenção especial, com o veículo parado.**

Determinadas funções não são acessíveis em movimento.

i Passados alguns instantes sem ação na página seguinte, é visualizada automaticamente a página inicial.

Funcionamento geral

Estado dos indicadores

Algumas teclas incluem um ícone para indicar o estado da função correspondente.

Indicador verde: a função correspondente foi ativada.

Indicador laranja: a função correspondente foi neutralizada.

Princípios

Pressione "**MENU**" para acessar os vários menus e pressione, em seguida, nos ícones que aparecem na tela.

Cada menu é visualizado em uma ou duas páginas (primeira página e página seguinte).



Utilize esta tecla para ter acesso à informações complementares e às regulagens de determinadas funções.



Utilize esta tecla para validar.



Utilize esta tecla para retornar a tela anterior.

Recomendações

A tela é de tipo "capacitivo".

Utilize a tecla MENU do lado esquerdo da tela ou pressionar com 3 dedos simultaneamente na tela touch screen para ter acesso aos menus.

Não utilize objetos pontiagudos na tela.

Não toque na tela com as mãos molhadas.

Utilize um pano limpo e macio para limpar a tela.

Barra superior

Algumas informações são exibidas permanentemente na barra superior da tela táctil:

- Apresentação das informações do ar condicionado e acesso a um menu simplificado (regulagem da temperatura e fluxo de ar apenas).
- Resumo das informações dos menus Rádio multimídia e Telefone e instruções de navegação**.
- Zona de notificações (SMS e email)**.

* Conforme versão ou país

** Conforme versão do equipamento

MENU Pressione para acessar o MENU.

+ Regulagem do volume / corte do som.

- Ver a seção "Áudio e telemática".

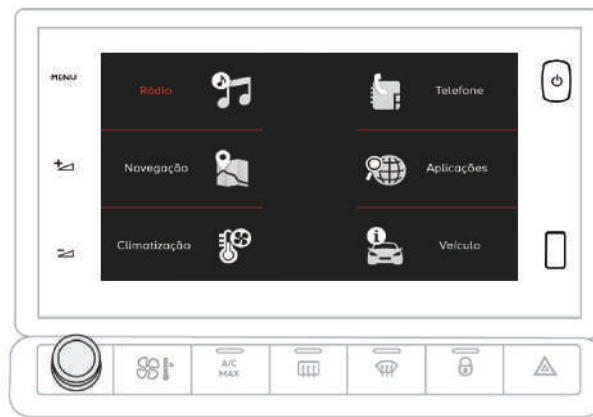

Navegação.
Acesso aos comandos de navegação quando disponível por meio de um Smartphone compatível conectado via cabo USB.
Ver a seção "Áudio e telemática".

Telefone.
Ver a seção "Áudio e telemática".

Veículo
Permite acessar o computador de bordo e, conforme a versão, definir os parâmetros de determinadas funções. Consultar a seção correspondente.

Climatização.
Permite gestionar as diferentes regulagens de temperatura, fluxo de ar...

Aplicações
Execute determinadas aplicações do smartphone conectado através de CarPlay® ou Android Auto®.
Ver a seção "Áudio e telemática".

Rádio.
Ver a seção "Áudio e a telemática".



Menu "Configurações"*

As funções acessíveis através deste menu são apresentadas em detalhes no quadro abaixo.

Tecla	Função correspondente	Comentários
	Regulagens Áudio	Regulagens do nível sonoro, do balanço,...
	Desligar a tela	Desliga a tela.
	Regulagens Sistema	Escolha das unidades: - temperatura (°Celsius ou °Fahrenheit). - distâncias e consumos (l/100 km, mpg ou km/l).
	Hora/Data	Regulagem da data e da hora.
	Idiomas	Escolha do idioma de visualização.
	Regulagens tela	Regulagem da tela (luminosidade) e dos parâmetros de visualização (apresentação dos textos, animações, etc.).



* Conforme versão ou país



Menu "Veículo"

As funções acessíveis através deste menu estão em detalhes no quadro abaixo.

Modo "Parâmetros do veículo"

Grupos	Funções
Iluminação 	<ul style="list-style-type: none"> - Follow me Home automática (em veículos equipados com acendimento automático dos faróis); - Iluminação de recepção (em veículos equipados com acendimento automático dos faróis); - Luzes diurna.
Conforto 	<ul style="list-style-type: none"> - "Limpador de para-brisas traseiro em marcha à ré": ativação / neutralização do limpador de para-brisas traseiro vinculado à marcha à ré.
Segurança 	<ul style="list-style-type: none"> - "Sistema de detecção de desatenção": Ativação / neutralização do sistema de detecção de desatenção do condutor. - "Alerta de risco de colisão e de frenagem auto." : Ativação / neutralização do alerta de risco de colisão e da frenagem de emergência automática.

Modo "Ajuda à condução"

Função	Comentários
Diagnóstico	Realiza um diagnóstico para identificar os alertas dos defeitos existentes no veículo.
Inicialização pressão baixa dos pneus	Reinicialização do sistema de detecção de pressão baixa dos pneus.
Alerta de transposição involuntária da faixa de rodagem	Ativação/Neutralização da função.



Para mais informações sobre uma dessas funções, consulte o capítulo correspondente.

* Conforme versão ou país

Computador de bordo na tela Touch Screen 7" *

Sistema que lhe fornece informações instantâneas sobre o trajeto efetuado (autonomia, consumo...).

Visualização dos dados



F Pressione em **MENU**, situado na fachada da tela Touch Screen, para visualizar os diferentes ícones.



F Pressione o ícone **Aplicações**.



F Em **Apps do veículo**, pressione o ícone **Computador de bordo**. As informações a seguir são mostradas na tela.



- O separador das informações instantâneas com:
 - a autonomia,
 - o consumo instantâneo,



- O separador do trajeto "1" e "2" com:
 - a velocidade média, para o trajeto,
 - o consumo médio,
 - a distância percorrida.

Os trajetos "1" e "2" são independentes e de utilização idêntica.

O trajeto "1" permite efetuar, por exemplo, cálculos diários, e o trajeto "2" cálculos mensais.

Reposição a zeros do trajeto



- F Assim que o trajeto desejado for visualizado, pressione na zona de reposição a zeros, situada no canto superior direito da tela Touch Screen, para zerar os valores.



* Conforme versão ou país

Computador de bordo no painel de instrumentos

Sistema que nos fornece informações instantâneas sobre o trajeto efetuado (autonomia, consumo...).

Tela do painel de instrumentos



Visualização dos dados

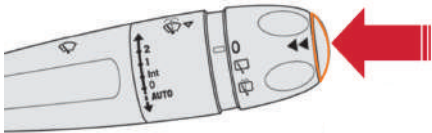

F Pressione o botão, situado na extremidade do **comando do limpavidros**, para visualizar sucessivamente os diferentes separadores.

- As informações instantâneas com:
 - a autonomia,
 - o consumo instantâneo,
 - a velocidade média,
 - o consumo médio,
 - a distância percorrida,

Reposição a zeros do trajeto

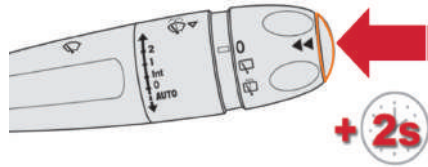

F Assim que o trajeto desejado for apresentado, pressione durante mais de dois segundos o botão, situado na extremidade do comando do limpavidros para zerar os valores .

Algumas definições...



Autonomia

(km)

Indica o número de quilômetros que ainda se pode percorrer com o combustível que resta no depósito em função do consumo médio dos últimos quilômetros percorridos.



Este valor pode variar no seguimento de uma alteração da condução ou do relevo, ocasionando uma variação considerável do consumo instantâneo.

Quando a autonomia é inferior a 30 km, são apresentados traços. Mediante um complemento de combustível de pelo menos 5 litros, a autonomia é calculada de novo e é apresentada se ultrapassar os 100 km.



Consumo instantâneo

(l/100 km ou km/l)

Trata-se da quantidade média de combustível consumido após alguns segundos.



Esta função apenas é apresentada a partir de 30 km/h.



Consumo médio

(l/100 km ou km/l)

Trata-se da quantidade média de combustível consumido desde a última reposição a zeros do computador.



Velocidade média

(km/h)

Trata-se da velocidade média calculada desde a última reposição a zeros do computador (ignição ligada).



Distância percorrida

(km)

Indica a distância percorrida desde a última reposição a zeros do computador.

Odômetros

As quilometragens totais e parciais são visualizadas durante trinta segundos ao desligar o motor, a abertura da porta do motorista, bem como no travamento e destravamento do veículo.

Odômetro total

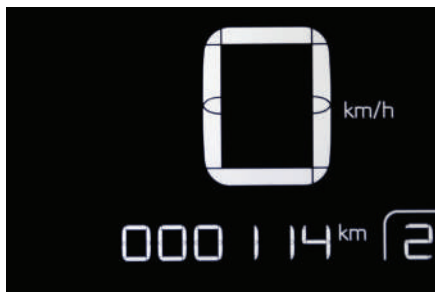

Medição da distância total percorrida pelo veículo desde a primeira vez que circulou.

Odômetro parcial



Medição de uma distância total percorrida após a sua reposição a zero pelo motorista.

Reposição a zero do odômetro parcial

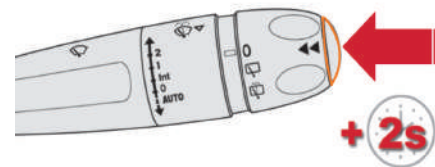

- F Com o contato ligado, pressione o botão situado na extremidade do comando do limpador de para-brisas durante mais de 2 segundos até que aparecem os zeros.

Luminosidade do posto de condução

Reostato de iluminação

Permite regular manualmente a intensidade luminosa do posto de condução em função da luminosidade externa.

i Funciona apenas quando as luzes de posição estiverem acesas.

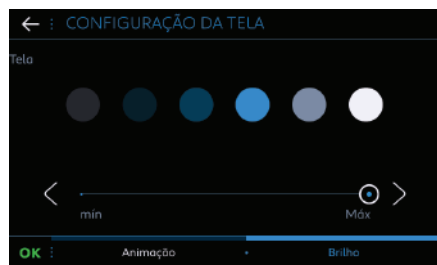



Esta função é acessível através da tela táctil.

-  F Selecione o menu " **Configuração** ".
- F Pressione " **Opções** ".
- F Pressione " **Configuração tela** ".
- F Regule a luminosidade através das teclas "+" ou "-" ou deslocando o cursor.

Tela preta (Tela táctil)



Esta função está acessível através da tela táctil.

-  F Selecione o menu " **Configuração** ".
-  F Pressione " **Desligar a tela** ".

A tela táctil apaga-se.
Pressione novamente a tela (em toda a superfície) para o acender novamente.

Ajuste data e hora

Tela Touch Screen 7"

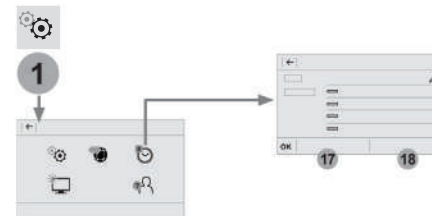

MENU Pressione **MENU** para visualizar " **MENU GERAL** ".

 Pressione " **Configurações** ".

8  Na página seguinte selecione " **Hora/ Data** ".

Selecione " **Ajustar hora - data** " e altere os parâmetros com o auxílio do teclado numérico e em seguida valide.

 Pressione a seta para sair.

Telecomando e chave*

Função do telecomando

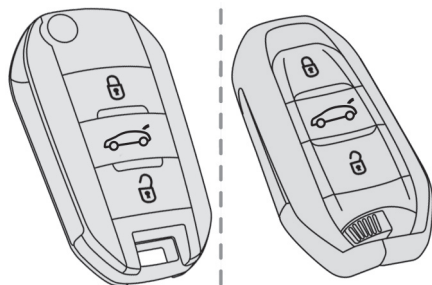

O telecomando permite realizar, dependendo das versões, as seguintes funções à distância:

- destravamento / travamento das portas,
- destravamento e abertura parcial do porta-malas,
- travamento / destravamento da tampa do reservatório de combustível
- localização do veículo,
- imobilizador do veículo.

O telecomando inclui uma chave que permite o destravamento ou o travamento centralizado do veículo através da fechadura da porta do condutor, e ligar / desligar o motor.

Em condições normais, é preferível utilizar o telecomando para o destravamento / travamento do veículo.

* Conforme versão ou país

Os procedimentos de emergência permitem travar / destravar o veículo em caso de avaria do telecomando, do fechamento centralizado das portas, da bateria, etc. Para mais informações sobre **Procedimentos de emergência**, consulte a seção correspondente.

Chave integrada

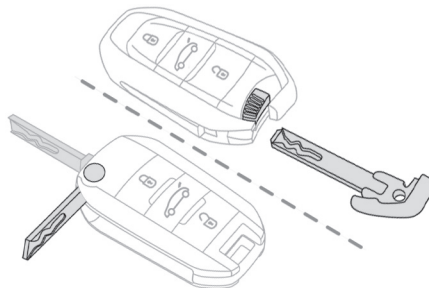

A chave, integrada no telecomando, permite realizar as seguintes operações (dependendo da versão):

- destravamento / travamento do veículo,
- ativação / desativação do fechamento mecânico de segurança para crianças,
- travamento de emergência das portas,
- ligação da ignição e partida / parada do motor.

Dobrar a chave

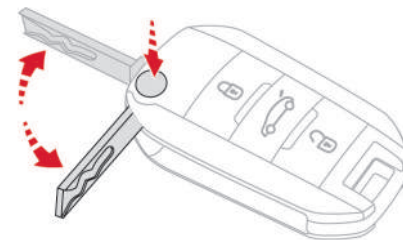

Versão sem Acesso e partida mãos livres

- ☞ Para abrir a chave do compartimento, pressione o botão.
- ☞ Pressione o botão antes de dobrar a chave para evitar danificar o mecanismo.

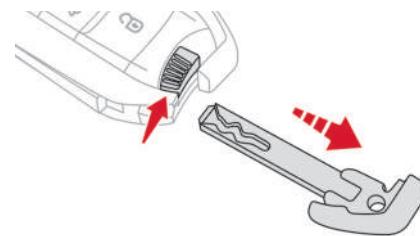

Versão com Acesso e partida mãos livres

- ☞ Para ejetar a chave do compartimento, mantenha puxado o botão.
- ☞ Mantenha puxado o botão antes de colocar novamente a chave.

Destravar o veículo

Com o telecomando



- ☞ Pressione este botão para destravar o veículo.

O acendimento intermitente das luzes indicadoras de mudança de direção durante alguns segundos assinala:

- o destravamento do veículo, nas versões sem alarme,
- a desativação do alarme nas outras versões.

Com a chave

- ☞ Gire a chave na fechadura da porta do motorista **para a frente do veículo** para o destravar.

Destravar o veículo seletivo do porta-malas



- ☞ Pressione este botão para destravar e liberar o porta-malas. As portas permanecem travadas.

Por padrão, o destravamento seletivo do porta-malas está ativado.

Se o destravamento seletivo do porta-malas estiver **desativado**, pressionando este botão também destrava as portas. Ative ou desative o destravamento seletivo do porta-malas através da tela tátil:



- ☞ No menu **Condução/Veículo**, selecione a opção **“Definições do veículo”** e, em seguida, **“Conforto”** e ative/desative **“Destruar apenas porta-malas”**.

i Não se esqueça de fechar e travar novamente o porta-malas pressionando o cadeado fechado.

Travamento do veículo

Com o telecomando



- ☞ Pressione o botão para travar o veículo.

O acendimento contínuo das luzes indicadoras de mudança de direção durante alguns segundos assinala:

- o travamento do veículo, nas versões sem alarme,
- ativação do alarme para as outras versões.

Se uma das portas ou o porta-malas estiver aberto, o travamento centralizado não funciona; o veículo trava-se e, em seguida, destrava-se, o que se verifica através de um pequeno ruído de destravamento.

Com a chave

- ☞ Gire a chave na fechadura da porta do lado do motorista **na direção da parte traseira** do veículo para o travar.

i Se o veículo estiver travado e for destravado sem que nenhuma porta ou o porta-malas sejam abertas, o veículo trava-se automaticamente passados cerca de 30 segundos.

Fechamento dos vidros com o telecomando



- ☞ Mantenha pressionado o cadeado fechado até o fechamento pretendido. O movimento dos vidros é interrompido assim que soltar o botão.

Fechamento dos vidros*

- ☞ Mantenha pressionado o cadeado fechado até o fechamento completo dos vidros. Os vidros param o fechamento quando interromper a pressão no botão.

! A função de antiesmagamento atua de forma condicionada, motivo pelo qual pode não ser ativada em regiões próximas as zonas de fechamento, por exemplo; quando a inversão automática do sentido do movimento do vidro pode não ocorrer.

Assim recomenda-se que, em qualquer situação, o usuário certifique-se de que não haja partes do corpo (mãos, braços, dedos) ou objetos próximos ou no curso dos vidros ao acionar seu fechamento e abertura, a fim de evitar eventuais acidentes e lesões.

* Conforme versão ou país

Localização do veículo

Esta função permite localizar o veículo à distância, principalmente em caso de fraca iluminação. O veículo deve estar travado.



Pressione este botão. As luzes de teto vão acender e os indicadores de mudança de direção ficarão intermitentes durante alguns segundos.

Para uma melhor proteção antirroubo do estepe, em caso de acesso ao interior do veículo sem a utilização do telecomando da chave ou da fechadura da porta, a abertura da tampa do porta malas estará bloqueada.

A tampa do porta-malas só poderá ser aberta após um destravamento do veículo via telecomando da chave.

Caso o veículo tenha sido travado pelo telecomando da chave e for aberto através da fechadura da porta, o destravamento da tampa do porta-malas só acontecerá após colocar a chave na posição contato (luzes do painel de instrumentos acesas).

! Telecomando

O telecomando de alta frequência é um sistema sensível; não o manipule nos bolsos pois pode destravar o veículo inadvertidamente.

Evite manusear os botões do seu telecomando fora do alcance e da visão do veículo.

O telecomando não funciona quando a chave está inserida na ignição, mesmo com a ignição desligada.

Travamento do veículo

Circular com as portas travadas pode dificultar o acesso de serviços de emergência ao habitáculo, em caso de emergência.

Por medida de segurança (com crianças a bordo), retire a chave da ignição ou pegue na chave eletrônica quando sair do veículo mesmo que seja por pouco tempo.

Proteção antirroubo

Não faça nenhuma modificação no sistema antipartida eletrônico, pois isso pode causar mau funcionamento.

Para as versões com ignição de chave, não se esqueça de retirar a chave e de virar o volante para bloquear a coluna de direção.

Telecomando sem ADML (Partida Mãos Livres)



"Este equipamento opera em caráter secundário, isto é, não tem direito à proteção contra interferência prejudicial, mesmo de estações do mesmo tipo, e não pode causar interferência a sistemas operando em caráter primário."

Este produto está homologado pela ANATEL, de acordo com os procedimentos regulamentados pela Resolução 242/2000, e atende aos requisitos técnicos aplicados.

Acesso e partida mãos livres*

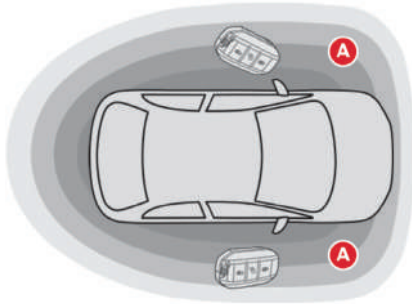

Este sistema permite o destravamento, o travamento e a partida do veículo tendo a chave eletrônica na zona de reconhecimento "A".

i A chave eletrônica é também utilizada como telecomando. Para mais informações sobre o **Telecomando**, consulte a seção correspondente.

Destravamento do veículo

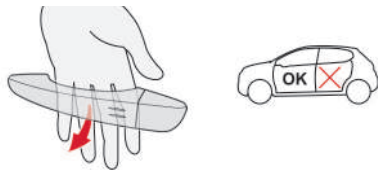

- Com a chave eletrônica na zona definida **A**, passe a mão por trás do puxador da porta para destravar o veículo e, em seguida, puxe o puxador para abrir a porta. Os demais passageiros podem também abrir as portas, desde que a chave eletrônica se encontre na zona definida.

O destravamento é confirmado pelo acendimento intermitente das luzes indicadoras de mudança de direção durante alguns segundos.

Travamento do veículo

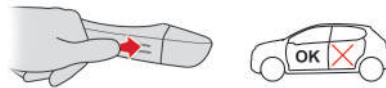

- Com a chave eletrônica na zona de reconhecimento, pressione com o dedo o puxador de uma das portas dianteiras (ao nível das marcas) para travar o veículo.

Não é possível travar o veículo se uma das chaves estiver no interior.

Fechamento dos vidros*

- Com a chave na zona definida **A**, pressione com o dedo um dos puxadores da porta (na região marcada) para travar o veículo. Mantenha a pressão até ao fechamento completo dos vidros.
- Mantenha a pressão na zona definida até o fechamento completo dos vidros. Os vidros param o fechamento quando interromper a pressão.

! A função de antiesmagamento atua de forma condicionada, motivo pelo qual pode não ser ativada em regiões próximas as zonas de fechamento, por exemplo; quando a inversão automática do sentido do movimento do vidro pode não ocorrer.

Assim recomenda-se que, em qualquer situação, o usuário certifique-se de que não haja partes do corpo (mãos, braços, dedos) ou objetos próximos ou no curso dos vidros ao acionar seu fechamento e abertura, a fim de evitar eventuais acidentes e lesões.

* Conforme versão ou país

! O acúmulo de sujeira (água, poeira, lama, sal, etc.) na superfície interna do puxador da porta pode afetar a detecção. Se a limpeza da superfície interna do puxador da porta com um pano não permitir restabelecer a detecção, entre em contato com um concessionário CITROËN ou uma oficina qualificada. Um jato forte de água (lavagem a alta pressão, etc.) pode ser considerado pelo sistema como uma tentativa de entrar no veículo.

! Por medida de segurança (crianças a bordo), nunca abandone o veículo com a chave eletrônica do sistema Acesso e partida mãos livres, mesmo que seja por um curto período de tempo. Tenha atenção ao risco de roubo do veículo quando a chave eletrônica do sistema Acesso e partida mãos livres se encontrar numa das zonas definidas com o seu veículo destravado.

! A chave eletrônica do Acesso e partida mãos livres pode não funcionar se estiver próxima de determinados dispositivos eletrônicos: telefone, computador portátil, campos magnéticos intensos, etc.

i Se uma das portas ou o porta-malas ainda estiverem abertas ou se a chave eletrônica do sistema Acesso e partida mãos livres tiver sido deixada dentro do veículo, o fechamento centralizado não se efetuará. Em caso de destravamento inadvertido do veículo e de nenhuma ação nas portas ou no porta-malas, o veículo trava automaticamente passados cerca de 30 segundos.

! Para preservar a carga da bateria da chave eletrônica e da bateria do veículo, as funções “Mãos livres” são colocadas em espera prolongada quanto tiverem mais de 21 dias sem serem utilizadas. Para restabelecer estas funções, deverá pressionar um dos botões do telecomando ou efetuar a partida do motor com a chave eletrônica no leitor localizado abaixo do freio de mão. Para mais informações sobre **Arrancar com Acesso e partida mãos livres**, consulte a seção correspondente.

! Por motivos de segurança e de proteção contra roubo, nunca deixe a sua chave eletrônica no interior do veículo, mesmo quando permanecer perto do mesmo. É recomendável que a guarde consigo.

Telecomando com ADML (Partida Mãos Livres)



i Este produto está homologado pela ANATEL, de acordo com os procedimentos regulamentados pela Resolução 242/2000, e atende aos requisitos técnicos aplicados.

Fechamento centralizado das portas*

Manual



- ☞ Pressione este botão para acionar o fechamento centralizado das portas do veículo (portas e porta-malas) a partir do habitáculo. A luz indicadora do botão acende.
- ☞ Uma nova pressão neste botão destrava completamente o veículo. A luz indicadora do botão desliga.

! O fechamento centralizado automático não funciona, se uma das portas estiver aberta.

i Se o veículo for travado a partir do exterior, o botão permanece inoperante. Se o veículo não estiver travado, utilize o controle remoto para destravar o veículo ou puxe uma maçaneta de uma porta para a abrir.

Automático (segurança anti-intrusão)

As portas e o porta-malas podem travar-se automaticamente com o veículo em movimento (velocidade superior a 10 km/h).

Para ativar ou desativar esta função (ativada por predefinição):



- ☞ Pressione o botão até ao aparecimento de um sinal sonoro e de uma mensagem na tela.

i Transporte de objetos longos ou volumosos

Pressione o comando de fechamento centralizado para poder circular com o porta-malas aberto e portas desbloqueadas.

Recomendações

i Após a compra de um veículo usado

Efetue uma memorização das chaves pelo concessionário CITROËN para ficar seguro de que as chaves em sua posse são as únicas que permitem colocar o seu veículo em funcionamento.

Procedimentos de emergência

Perda das chaves, do telecomando, da chave eletrônica

Dirija-se ao concessionário CITROËN com o documento do veículo, o seu documento de identidade e, se possível, a etiqueta com o código das chaves.

O concessionário CITROËN poderá recuperar o código chave e o código transmissor para encomendar uma nova chave.

Destramento/travamento total do veículo com a chave

Siga estes procedimentos nas seguintes situações:

- bateria do telecomando gasta,
- avaria do telecomando,
- veículo numa zona de forte interferência eletromagnética.

No primeiro caso, pode proceder também à troca da bateria do telecomando.

No segundo caso, também pode proceder à reinicialização do telecomando.

Consulte as seções correspondentes.

* Conforme versão ou país

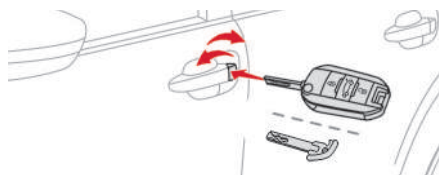

- ☞ Insira a chave na fechadura da porta.
- ☞ Gire a chave no sentido da dianteira do veículo para o destravar ou da traseira para o travar.

Nas versões sem alarme, o piscar das luzes indicadoras de mudança de direção durante alguns segundos confirma que o procedimento foi concluído corretamente.

i Se o seu veículo estiver equipado com alarme, esta função não será ativada quando efetuar o travamento com a chave. Se o alarme estiver ativado, a sirene tocará com a abertura da porta; deixará de tocar ao ligar a ignição.

Mau funcionamento do fechamento centralizado

Siga estes procedimentos nas seguintes situações:

- avaria no fechamento centralizado,
- bateria desligada ou descarregada.

! Em caso de mau funcionamento do sistema de fechamento centralizado, tem de desligar a bateria para travar o portamalas e assegurar, assim, o travamento completo do veículo.

Porta do motorista

- ☞ Gire a chave no sentido da traseira do veículo para a travar, ou para a frente para destravar.

Portas dos passageiros

Destravamento

- ☞ Puxe o comando interno de abertura da porta.

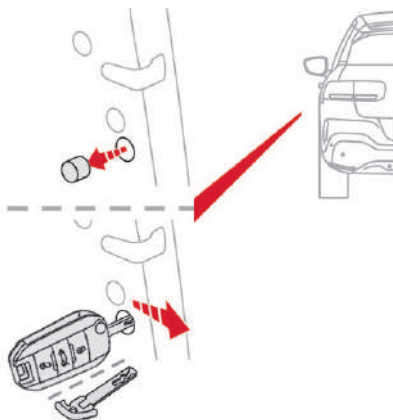

Travamento

- ☞ Abra a porta.
- ☞ Nas portas traseiras, verifique se a segurança para crianças não se encontra ativada. Consulte a seção correspondente.
- ☞ Retire o tampão preto, localizado na borda da porta, utilizando a chave.
- ☞ Insira a chave sem forçar na cavidade, depois sem rodar desloque lateralmente o trinco no sentido do interior da porta.
- ☞ Retire a chave e volte a colocar o tampão preto.
- ☞ Feche as portas e verifique a partir do exterior se o veículo está bem travado.

Substituição da bateria



No caso de bateria gasta, é advertido através do acendimento desta luz de aviso, um sinal sonoro e uma mensagem na tela.

Versão sem Acesso e partida mãos livres
Tipo de bateria: CR1620/3 volts.

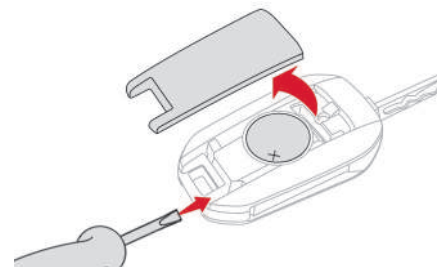

Versão com Acesso e partida mãos livres
 Tipo de bateria: CR2032/3 volts.

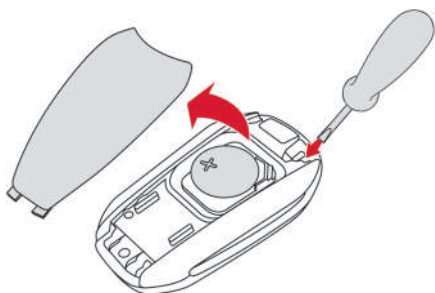

- ☞ Desencaixe a tampa inserindo uma pequena chave de parafusos no entalhe e abra a tampa.
- ☞ Retire a bateria gasta do compartimento.
- ☞ Insira a bateria nova respeitando as polaridades e encaixe a tampa no compartimento.
- ☞ Reinicie o telecomando.

Para mais informações sobre a **Reinicialização do telecomando**, consulte a seção correspondente.



Não descarte no lixo as baterias do telecomando, pois contêm metais nocivos para o meio ambiente. Leve-as para um posto de coleta aprovado.

Reinicialização do telecomando

Depois de uma substituição da bateria ou em caso de problema de funcionamento, será necessário reinicializar o telecomando.

Versão sem Acesso e partida mãos livres

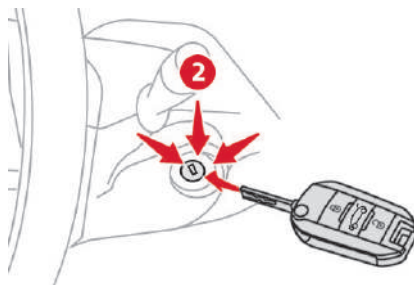

- ☞ Desligue a ignição.
- ☞ Gire a chave na posição **2 (ignição ligada)**.
- ☞ Pressione imediatamente no cadeado fechado durante alguns segundos.
- ☞ Desligue a ignição e retire a chave do contator da ignição.

O telecomando fica de novo operacional.

Versão com Acesso e partida mãos livres

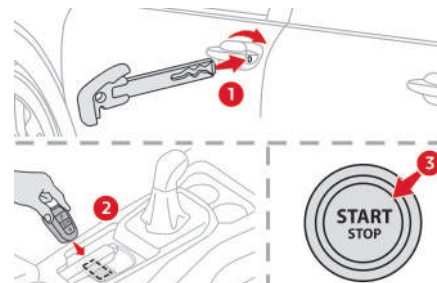

- ☞ Coloque a chave mecânica **1** (integrada no telecomando) na fechadura para abrir o veículo.
- ☞ Encoste a chave eletrônica **2** no leitor de emergência sob a alavanca do freio de estacionamento e mantenha-a nessa posição até a ignição ligar.
- ☞ **Com a caixa de marchas automática**, coloque a alavanca de marchas na posição **P** e, em seguida, pressione a fundo o pedal do freio.
- ☞ Ligue a ignição pressionando o botão **3 "START/STOP"**.

A chave eletrônica fica de novo operacional.

Se o problema de funcionamento persistir após a reinicialização, entre em contato com concessionário CITROËN.

Portas Abertura

A partir do exterior



- ☞ Após o destravamento do veículo com o telecomando ou com a chave, puxe o manípulo da porta.

i O comando interior de abertura de uma porta traseira não funciona se o fechamento de segurança para crianças estiver bloqueado. Para mais informações sobre o **Fechamento de segurança para crianças**, consulte a seção correspondente.

Do interior

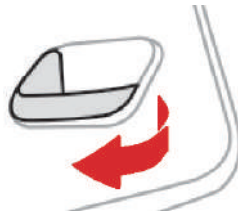

- ☞ Puxar a alavanca de abertura de porta no interior; isto destrava todo o veículo.

Fechamento

Quando uma porta está mal fechada:

- **com o motor em funcionamento ou o veículo em movimento (velocidade inferior a 10 km/h)**, é apresentada uma mensagem na tela.
- **com o veículo em movimento (velocidade superior a 10 km/h)**, é apresentada uma mensagem na tela, acompanhada por um sinal sonoro.

Porta-malas Abertura

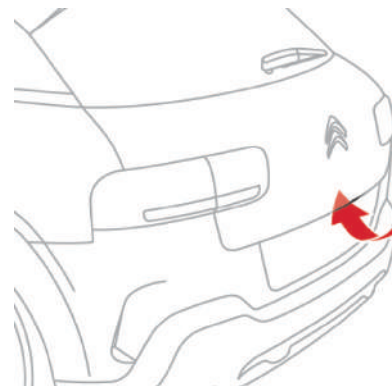

- ☞ Com o veículo destravado ou com a chave eletrônica do sistema Acesso e partida mãos livres na zona de reconhecimento, pressione o comando central da porta do porta-malas.
- ☞ Levante a porta do porta-malas.

i O destravamento do veículo pelo telecomando abre ligeiramente a tampa do porta-malas.

Para obter mais informações sobre o **Telecomando** ou o **Acesso e partida mãos livres**, consulte a seção correspondente.

Fechamento

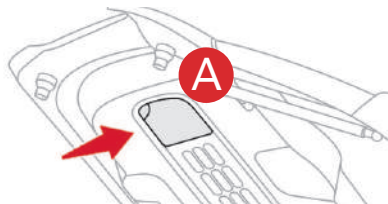

- ☞ Baixe a porta do porta-malas utilizando a pega **A** na forração interior.

Se a porta do porta-malas estiver mal fechada:

- **com o motor em funcionamento ou o veículo em movimento (velocidade inferior a 10 km/h)**, é apresentada uma mensagem na tela.
- **com o veículo em movimento (velocidade superior a 10 km/h)**, é apresentada uma mensagem na tela, acompanhada por um sinal sonoro.

Comando de emergência

Para destravar o porta-malas manualmente em caso de mau funcionamento da bateria ou do travamento centralizado.

Destravar o porta-malas

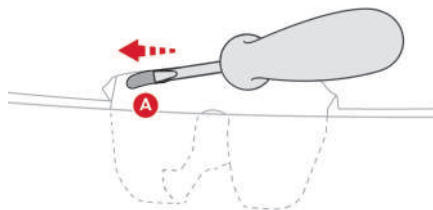

- ☞ Rebata os bancos traseiros para acessar à fechadura pelo interior do porta-malas.
- ☞ Introduza uma pequena chave de fendas no orifício **A** da fechadura.
- ☞ Desloque o trinco para a esquerda.

Travar novamente o porta-malas

Se o problema persistir, o porta-malas continuará travado após a abertura e fechamento.

! Em caso de anomalia ou dificuldade ao movimentar a tampa durante a sua abertura ou fechamento, solicite a verificação pela rede CITROËN ou uma oficina qualificada assim que possível, para garantir o não agravamento da situação, que poderá causar a queda da porta e possíveis lesões graves.

i Para uma melhor proteção antirroubo do estepe, em caso de acesso ao interior do veículo sem a utilização do telecomando da chave ou da fechadura da porta, a abertura da tampa do porta malas estará bloqueada.

A tampa do porta-malas só poderá ser aberta após um destravamento do veículo via telecomando da chave.

Caso o veículo tenha sido travado pelo telecomando da chave e for aberto através da fechadura da porta, o destravamento da tampa do porta-malas só acontecerá após colocar a chave na posição contato (luzes do painel de instrumentos acesas).

Alarme*

Sistema de proteção e de dissuasão contra o roubo e a intrusão.

- Vigilância perimétrica

O sistema controla a abertura do veículo.
O alarme dispara se alguém tentar abrir uma porta, o porta-malas, o capô...

Ativação

Após pressionar o botão de travamento do telecomando, a vigilância perimétrica é ativada após um intervalo de 5 segundos

Se uma trava (porta, porta-malas...) estiver mal fechada, o veículo não será travado, mas a vigilância perimétrica ativa-se após um intervalo de 45 segundos.

Travamento do veículo com sistema de alarme

Ativação



☞ Desligue a ignição e saia do veículo.

☞ Pressione o botão de travamento do telecomando ou feche o carro utilizando a chave na fechadura da porta ou com o sistema "Acesso e partida mãos livres"..



O sistema de vigilância está ativo; a luz indicadora do botão funciona de forma intermitente a cada segundo.

Quando o sistema de vigilância está ativo: a luz indicadora do botão funciona de forma intermitente uma vez por segundo e as luzes indicadoras de mudança de direção acendem-se durante aproximadamente 2 segundos.



Após pressionar o botão de travamento do telecomando, a vigilância perimétrica é ativada após um intervalo de 5 segundos.

Desativação



Pressione o botão de destravamento do telecomando.

Ao destravar pelo telecomando ou pelo sistema de "Acesso e partida mãos livres" o alarme será desativado imediatamente e não irá soar.

Ao destravar o veículo pela fechadura, o alarme não será desativado e irá soar. Para desativá-lo, insira a chave no contato."

Em caso de destravamento pela fechadura:

☞ Se o travamento foi feito pelo telecomando, ao abrir a porta, o alarme soará imediatamente. Para neutralizá-lo, basta inserir a chave no contato.

☞ Se o travamento foi feito pela fechadura, ao abrir a porta, o cliente terá 10s para inserir a chave no contato e neutralizar o alarme.



O sistema de alarme é neutralizado: a luz indicadora do botão apaga.



Se uma porta, porta-malas, etc. estiver mal fechada, o veículo não é travado, mas a vigilância perimétrica ativa-se após 5 segundos.



Quando o veículo voltar a travar automaticamente (após 30 segundos do destravamento e quando uma porta ou o porta-malas não é aberto), o sistema de vigilância é automaticamente reativado.



Para realizar qualquer intervenção no sistema de alarme, contate um concessionário CITROËN ou uma oficina autorizada.

* Conforme versão ou país

Acionamento do alarme

É indicado pelo acionamento da buzina e a intermitência das luzes de mudança de direção durante trinta segundos.



Ao destravar o veículo com o telecomando, a intermitência rápida da luz indicadora do botão informa que o alarme foi ativado durante a sua ausência. Ao ligar a ignição, essa luz para imediatamente.

Avaria do telecomando

Para desativar as funções de vigilância no caso de travamento do veículo com telecomando:

- ☞ Destrave o veículo com a chave na fechadura da porta do condutor.
- ☞ Abra a porta; o alarme entra em funcionamento.
- ☞ Ligue a ignição; o alarme para. A luz indicadora do botão apaga-se.

No caso de efetuar o travamento do veículo com a chave na fechadura da porta do condutor:

- ☞ Destrave o veículo com a chave na fechadura da porta do condutor.
- ☞ O cliente terá 10 seg. para inserir chave na ignição do veículo sem disparar o alarme.
- ☞ Ligue a ignição; A luz indicadora do botão apaga-se.

Fechamento do veículo sem ativar o alarme

- ☞ O alarme perimétrico não pode ser inibido.

Problema de funcionamento

Se o sistema de alarme disparar, mesmo com as portas, capô e porta-malas fechados, ou não funcionar corretamente, significa que pode existir um defeito no sistema.

Solicitar uma verificação por parte da rede de concessionárias CITROËN.

* Conforme versão ou país

Comandos dos vidros elétricos*

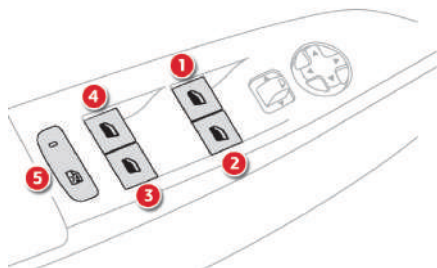

1. **Comando elétrico de elevador do vidro dianteiro esquerdo.**
2. **Comando elétrico de elevador do vidro dianteiro direito.**
3. **Comando elétrico de elevador do vidro traseiro direito.**
4. **Comando elétrico de elevador do vidro traseiro esquerdo.**
5. **Neutralização dos comandos elétricos dos elevadores dos vidros traseiros.**

Comando elétrico

Para abrir ou fechar o vidro, aperte no comando ou puxe-o sem ultrapassar o ponto de resistência. O vidro para assim que soltar o comando.

Comando elétrico sequencial*

Para abrir ou fechar o vidro, aperte no comando ou puxe-o além do ponto de resistência: o vidro abre ou fecha completamente depois de soltar o comando. Um novo impulso para o movimento do vidro. Os comandos dos vidros elétricos permanecem operacionais cerca de um minuto depois de retirada a chave do contato. Após este tempo qualquer ação no comando elétrico dos vidros é inoperante. Para reativar, ligar a ignição.

Antiesmagamento*

Quando o vidro sobe e encontra um obstáculo, para e volta a descer parcialmente. Em caso de abertura intempestiva do vidro ao fechar, aperte no comando até a sua abertura completa e em seguida puxe imediatamente o comando até fechar o vidro. Mantenha o comando pressionado durante cerca de um segundo depois do fechamento. Durante estas operações, a função antiesmagamento permanece inativa.

! A função de antiesmagamento atua de forma condicionada, motivo pelo qual pode não ser ativada em regiões próximas as zonas de fechamento, por exemplo; quando a inversão automática do sentido do movimento do vidro pode não ocorrer.

Assim recomenda-se que, em qualquer situação, o usuário certifique-se de que não haja partes do corpo (mãos, braços, dedos) ou objetos próximos ou no curso dos vidros ao acionar seu fechamento e abertura, a fim de evitar eventuais acidentes e lesões.

! Uma utilização dos vidros elétricos sem atenção ou sem supervisão, pode causar ferimentos ou lesões. Abrir ou fechar os vidros elétricos somente quando não houver ninguém em sua área de funcionamento.

* Conforme versão ou país

Neutralização dos elevadores dos vidros traseiros

Para segurança das crianças pressionar o comando **5** para neutralizar o funcionamento dos vidros traseiros em qualquer que seja a sua posição.

Os comandos internos das portas traseiras são desativados.

Com o botão apertado e a luz indicadora acesa, os comandos são neutralizados. Com o botão solto, os comandos estão ativados e o indicador apagado.



Reinicialização dos elevadores dos vidros

Ao ligar a bateria depois de ter sido desligada, deverá reinicializar a função antiesmagamento. A função antiesmagamento será ativada após as seguintes operações:

- descer completamente o vidro, voltar a subi-lo, ele subirá por etapas de alguns centímetros a cada pressão; refazer a operação até fechar completamente o vidro,
- continuar a manter a pressão no comando durante pelo menos um segundo depois de ter atingido a posição de vidro fechado.

I Ao abandonar o veículo, mesmo que por um curto espaço de tempo, retire sempre a chave da ignição. Em caso de esmagamento durante a manipulação dos vidros, inverta o movimento do vidro. Para tal, inverta a posição do comando correspondente. Quando o condutor aciona os comandos dos elevadores dos vidros dos passageiros, deverá assegurar-se de que nenhum passageiro impeça o fechamento correto dos vidros. O condutor deve zelar pela utilização correta dos elevadores dos vidros por parte dos passageiros. Atenção as crianças durante as manobras de vidros.

Bancos dianteiros

Padrão

Regulagem

Longitudinal

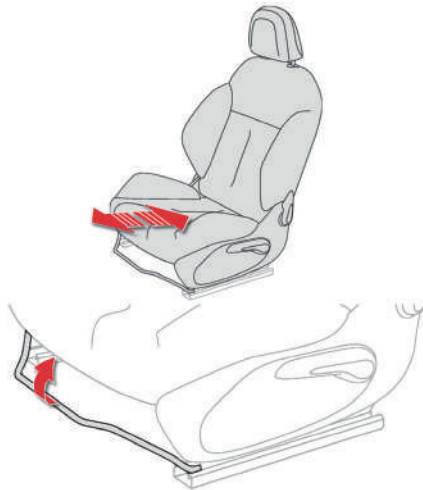

- ☞ Eleve o comando e faça deslizar o banco para a frente ou para trás.

Altura



- ☞ Puxe o comando para cima para subir ou empurre-o para baixo para descer, quantas vezes for necessário até obter a posição pretendida.

Costas do banco

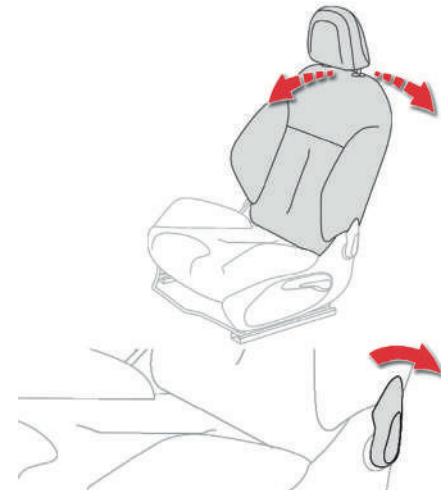

- ☞ Empurre o comando para trás.

Encosto de cabeça

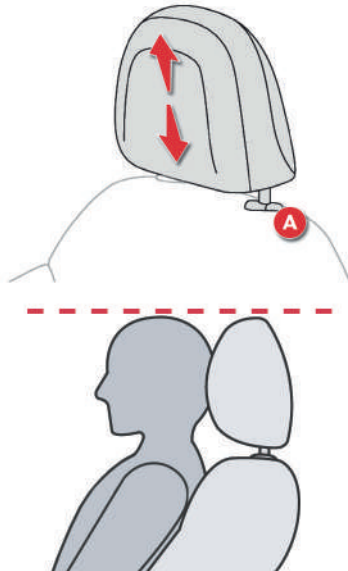

- ☞ Para subir, puxe-o para cima.
- ☞ Para retirar, pressione o pino **A** e puxe-o para cima.
- ☞ Para o voltar a colocar no lugar, coloque as hastes do encosto de cabeça nos orifícios encaixando bem no eixo das costas do banco.
- ☞ Para descer, pressione simultaneamente o pino **A** e o encosto de cabeça.

! O encosto de cabeça está equipado com uma estrutura que possui um entalhe que impede a descida do mesmo; trata-se de um dispositivo de segurança em caso de colisão.

A regulagem é correta quando o bordo superior do encosto de cabeça se encontra ao nível da parte de cima da cabeça do ocupante do banco.

Nunca conduza com os encostos de cabeça retirados; estes devem estar colocados e corretamente regulados.

! Antes de proceder a uma manobra de recuo do banco, verifique que nenhum objeto ou pessoa impede o curso do banco para trás, para evitar riscos de entalamento ou de bloqueio do banco associados à presença de objetos situados na superfície inferior, por trás do banco, ou de passageiros traseiros. Em caso de bloqueio, interrompa imediatamente a manobra.

Posição correta de condução

Antes de colocar o veículo em movimento e para tirar proveito da ergonomia dos instrumentos e dos comandos, regule pela ordem que se segue:

- altura do encosto de cabeça,
- a inclinação das costas do banco,
- a distância e a altura do assento,
- a altura e a profundidade do volante,
- os retrovisores externos e interno.

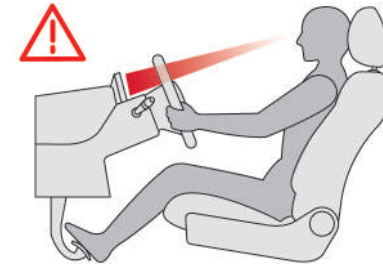

! Depois de realizar estas regulagens, verifique se o painel de instrumentos pode ser corretamente visualizado a partir do seu posto de condução.

Banco traseiro monobloco*

Banco com assento fixo e costas do banco monobloco rebatível, para aumentar o espaço de carga do porta-malas.

Rebatimento das costas do banco

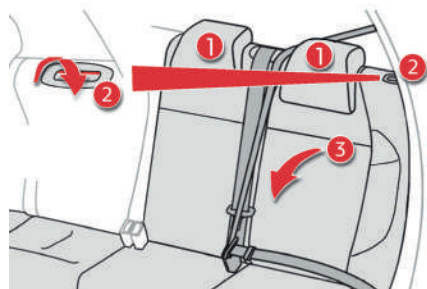

- ☞ Avance os bancos dianteiros se necessário,
- ☞ Coloque os encostos de cabeça 1 na posição inferior,
- ☞ Pressione simultaneamente nos comandos 2 para desbloquear as costas do banco 3.
- ☞ Incline as costas do banco 3 sobre o assento.

! O assento do banco traseiro NÃO é rebatível. Para aumentar o espaço de carga bascule somente o encosto do banco traseiro.

Recolocar as costas do banco na posição inicial

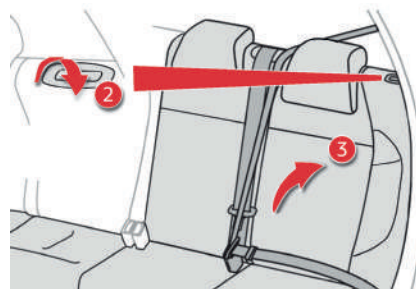

- ☞ Levante as costas do banco 3 e bloqueie-as,
- ☞ Volte a colocar os cintos de segurança sobre o lado das costas do banco.

! Durante a colocação das costas do banco na posição inicial, verifique que os cintos de segurança não estão entalados e que o indicador vermelho (situado nos comandos 2) já não está visível.

! Durante o rebatimento, o cinto central não deve estar afivelado, mas colocado no plano longitudinal, das costas do banco.

Os encostos de cabeça traseiros



Possuem apenas uma posição de utilização (superior) e uma posição de arrumação (inferior).

Podem também ser desmontados.

Para retirar um encosto de cabeça:

- ☞ puxe o encosto de cabeça para cima até ao batente,
- ☞ em seguida, pressione o pino A.

! Nunca coloque o veículo em movimento com os encostos de cabeça desmontados; estes devem encontrar-se nos seus devidos lugares e corretamente ajustados.

* Conforme versão ou país

Bancos traseiros 1/3 e 2/3*

Banco com assento monobloco fixo e costas rebatíveis na parte esquerda (2/3) ou direita (1/3) para modular o espaço de carga do porta-malas.

Rebater o banco

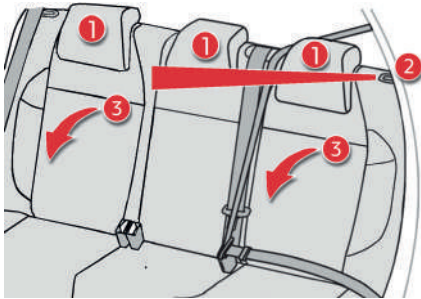

- ☞ Avance o banco dianteiro correspondente se necessário,
- ☞ Posicione o cinto de segurança correspondente contra as costas do banco.
- ☞ Recolha os encostos de cabeça 1.
- ☞ Pressione o comando 2 para desbloquear as costas do banco 3 que deseja rebater.
- ☞ Incline as costas do banco 3 sobre o assento.

Recolocar as costas do banco na posição inicial

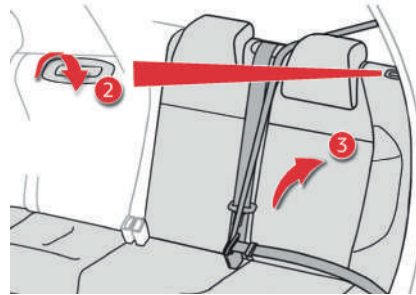

- ☞ Levante as costas do banco 3 que deseja recolocar na posição inicial e bloqueie-as.
- ☞ Volte a colocar os cintos de segurança sobre o lado das costas do banco.

! Durante a colocação das costas do banco na posição inicial, verifique que os cintos de segurança não estão entalados e que o indicador vermelho (situado nos comandos 2) já não está visível.

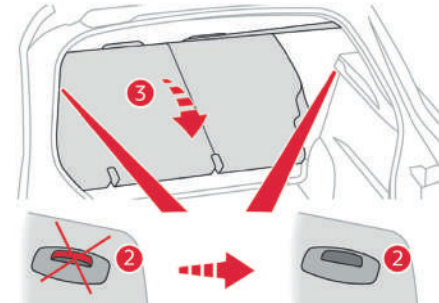

! O assento do banco traseiro NÃO é rebatível. Para aumentar o espaço de carga bascule somente os encostos dos bancos traseiros.

3

* Conforme versão ou país

Os encostos de cabeça traseiros



Possuem apenas uma posição de utilização (superior) e uma posição de arrumação (inferior).

Podem também ser desmontados.

Para retirar um encosto de cabeça:

- ☞ puxe o encosto de cabeça para cima até ao batente,
- ☞ em seguida, pressione o pino **A**.

! Nunca coloque o veículo em movimento com os encostos de cabeça desmontados; estes devem encontrar-se nos seus devidos lugares e corretamente ajustados.

Ajuste do volante

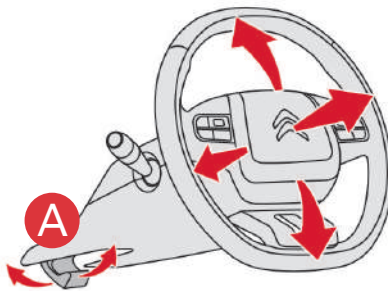

- ☞ **Com o veículo parado**, puxe o comando **A** para destravar o volante.
- ☞ Ajuste a altura e a profundidade para adaptar a sua posição de condução.
- ☞ Empurre o comando para a posição inicial travar o volante.

! Como medida de segurança, estas manobras devem ser imperativamente efetuadas com o veículo parado.

Retrovisores

Retrovisores externos

Equipados cada um com um espelho regulável que permite a visualização da zona traseira lateral necessária para as situações de ultrapassagem ou de estacionamento. Os retrovisores podem ser rebatidos para estacionar em passagens estreitas.

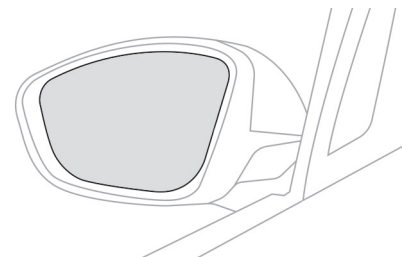

! Os objetos observados estão na realidade mais perto do que parecem. Tenha esse fato em conta para avaliar corretamente a distância relativamente aos veículos que se encontram atrás.

i Em caso de necessidade, é possível rebater manualmente os espelhos retrovisores.

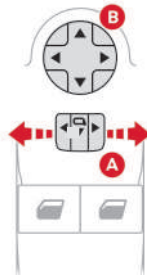
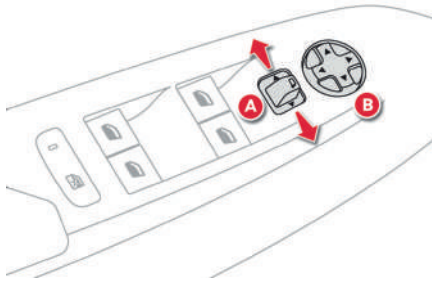

Regulagem

- ☞ Coloque o comando **A** para a direita ou para a esquerda para selecionar o retrovisor correspondente.
- ☞ Desloque o comando **B** nas quatro direções para efetuar a regulagem.
- ☞ Desloque o comando **A** para a posição central .

Retrovisor interno

Espelho regulável que permite visualizar a zona traseira central.

Engloba um dispositivo antiofuscamento que escurece o espelho, para diminuir a perturbação do condutor no caso de feixes de luz dos veículos que seguem atrás, do sol, etc..

! Por medida de segurança, os retrovisores deverão ser regulados para reduzir “os pontos cegos”.

Modelo dia/noite manual

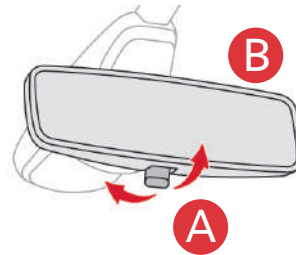

Regulagem

- ☞ Regule o retrovisor **B** para uma orientação do espelho na posição «dia».

Posição dia/noite

- ☞ Puxe a alavanca **A** para passar para a posição antiofuscamento «noite».
- ☞ Empurre a alavanca **A** para passar para a posição normal «dia».

Modelo dia/noite automático*

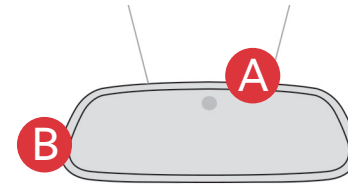

Regulagem

- ☞ Regule o retrovisor **B** para uma melhor visualização.

Graças a um sensor **A**, que mede a luminosidade proveniente da traseira do veículo, este sistema garante de forma automática e progressiva a passagem entre as utilizações de dia e de noite.

i Para garantir uma visibilidade ótima nas manobras, o retrovisor fica mais claro automaticamente quando a marcha a ré é engrenada.

* Conforme versão ou país

Ventilação

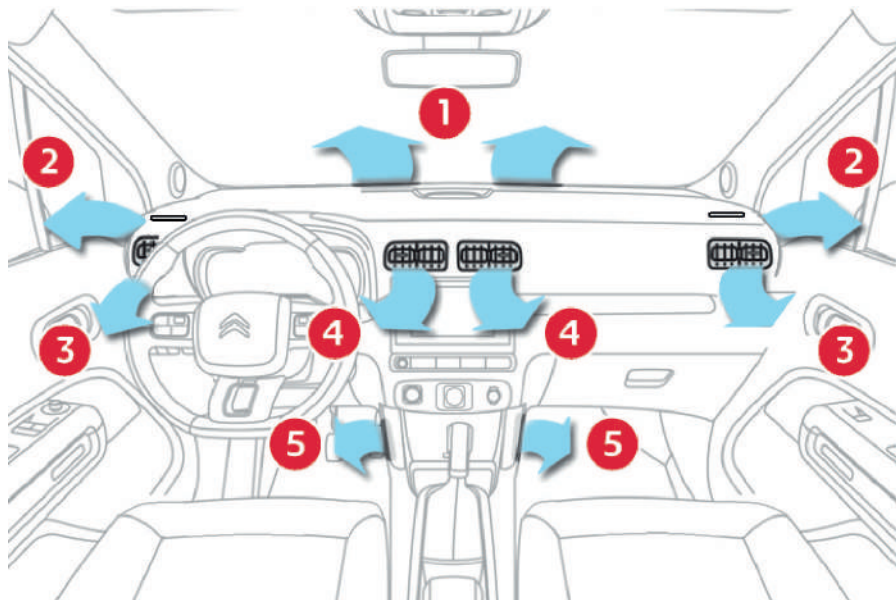

Painel de comando



Este sistema é controlado pelo menu “Climatização” na tela Táctil.

Os comandos de desembaçamento do para-brisas e do vidro traseiro estão situados abaixo da tela táctil.

Tratamento do ar

O ar ao entrar segue diferentes vias em função dos comandos seleccionados pelo condutor:

- chegada direta no habitáculo (entrada de ar),
- passagem num circuito de aquecimento (aquecimento),
- passagem num circuito de refrigeração (ar condicionado).

Difusão do ar

1. Saídas de ventilação de desembaçamento do para-brisas.
2. Saídas de ventilação de desembaçamento dos vidros laterais dianteiros.
3. Saídas de ventilação laterais orientáveis.
4. Saídas de ventilação centrais orientáveis.
5. Saídas de ar para os pés dos passageiros dianteiros.

Entrada de ar

O ar que circula no habitáculo é filtrado e é proveniente do exterior, através da grelha situada na base externa do para-brisas.

Conselhos para a ventilação e o ar condicionado



Para que estes sistemas sejam plenamente eficazes, respeite as regras de utilização e de manutenção seguintes:

- ☞ Para obter uma distribuição de ar homogênea, procure não obstruir as grelhas de entrada de ar exterior situadas na base do para-brisas, os insufladores, as saídas de ventilação e as saídas de ar, bem como a extração do ar situado na mala.
- ☞ Não cubra o sensor de raios solares, situado no painel de bordo; este serve para a regularização do sistema de ar condicionado automático.
- ☞ Coloque em funcionamento o sistema de ar condicionado pelo menos 5 a 10 minutos, uma a duas vezes por mês para o manter em perfeitas condições de funcionamento.
- ☞ Procure manter em bom estado o filtro do habitáculo e mande substituir periodicamente os elementos filtrantes. (Consulte o capítulo "Verificações").
Recomendamos que opte por um filtro de habitáculo combinado. Graças ao seu aditivo ativo específico, contribui para a purificação do ar respirado pelos ocupantes e para a limpeza do habitáculo (redução dos sintomas alérgicos, dos maus odores, etc..).
- ☞ Para assegurar o bom funcionamento do sistema de ar condicionado, recomendamos que solicite a sua verificação de acordo com as preconizações do guia de manutenção.
- ☞ Se o sistema não produzir frio, desative-o e consulte a rede CITROËN.

Em caso de reboque com carga máxima numa forte inclinação, com temperaturas elevadas, o corte do ar condicionado permite recuperar potência do motor, melhorando, assim, a capacidade de reboque.

Para evitar que os vidros fiquem embaçados e a deterioração da qualidade do ar:

- não conduza durante demasiado tempo com a ventilação desligada,
- não mantenha a recirculação do ar durante um período prolongado.



Se após uma parada prolongada ao sol, a temperatura interior permanecer muito elevada, não hesite em ventilar o habitáculo durante alguns instantes. Coloque o comando do fluxo de ar num nível suficiente para assegurar uma renovação de ar ideal no habitáculo. O sistema de ar condicionado não contém cloro e não representa perigo para a camada de ozônio.



A condensação criada pelo ar condicionado provoca, quando parado, um escorrimento de água normal sob o veículo.

Ar-condicionado manual digital monozona*

Este sistema de ar-condicionado funciona com o motor em funcionamento, mas é possível acessar a ventilação e os respectivos comandos com a ignição ligada.

A ativação do ar-condicionado, a temperatura, a saída e a distribuição de ar na cabine são regulados manualmente.

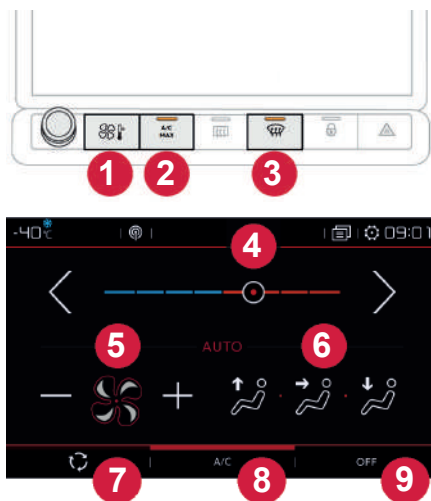

1. Menu Climatização.
2. Ar-condicionado máximo.
3. Desembaçamento do parabrisas.
4. Regulagem da temperatura.
5. Regulagem do fluxo de ar.
6. Regulagem da distribuição de ar.
7. Reciclagem do ar ambiente.
8. Ligar/ Desligar o ar-condicionado.
9. Parada do sistema.



Pressione a tecla **1** ou o menu **Climatização** na tela tátil para visualizar a página de comandos do sistema.

Ligar/ Desligar o ar-condicionado

O ar-condicionado foi concebido para funcionar eficazmente em todas as estações, com os vidros fechados.

Permite a você:

- diminuir a temperatura no verão,
- aumentar a eficácia do desembaçamento, acima dos 3°C, no inverno.

Funcionamento

- A/C** ⓘ Pressione nesta tecla; o respectivo indicador luminoso acende.

i O ar-condicionado não funciona quando a regulagem da saída de ar está neutralizada.

Parada

- A/C** ⓘ Pressione novamente nesta tecla; o respectivo indicador luminoso apaga.

A parada do ar-condicionado pode gerar inconvenientes (umidade, embaçamento).

Regulagem da temperatura

- < . >** ⓘ Pressione uma destas teclas ou desloque o cursor do azul (frio) para vermelho (quente) para modular a temperatura de acordo com a sua preferência.

* Conforme versão ou país

Ajuste da divisão do ar

É possível ajustar a distribuição de ar na cabine com estas três posições.



Para-brisas e vidros laterais.



Ventiladores centrais e laterais.



Pés dos ocupantes.

Cada pressão na tecla seleciona a função. O indicador acende quando a tecla é ativada. Para uma difusão homogênea no interior da cabine, as três teclas podem ser ativadas simultaneamente(conforme versão).

Conforme a versão, os três botões podem ser ativados simultaneamente. Neste caso são favorecidos os fluxos de ar dos ventiladores centrais e laterais, assim como para os pés dos ocupantes.

Ajuste da saída de ar



Pressione uma destas teclas 5 para aumentar ou diminuir o fluxo de ar da ventilação.



O símbolo da saída de ar (hélice) é preenchido progressivamente, de acordo com quantidade de ar solicitada.

Ao reduzir a saída para o mínimo, a ventilação será interrompida.

A mensagem "OFF" é apresentada junto à hélice.

Evite conduzir durante muito tempo com a ventilação desligada — risco de embaçamento e degradação da qualidade do ar!

Ar-condicionado máximo

Esta função permite obter ar refrigerado com mais velocidade na cabine.

O sistema regula automaticamente a temperatura de referência no nível mais baixo, a difusão do ar para os ventiladores centrais e laterais, a saída de ar no máximo e ativa a renovação do ar ambiente.

Pressione esta tecla para ativar a função; o respectivo indicador luminoso acende.

A/C MAX

Pressione novamente esta tecla para desativar a função e retornar às definições anteriores; o respectivo indicador luminoso apaga.

Reciclagem do ar ambiente

A entrada de ar exterior permite evitar o embaçamento do para-brisas e dos vidros laterais.

A renovação do ar ambiente permite isolar a cabine de odores ou gases externos.

Esta função permite atingir a temperatura desejada na cabine mais rapidamente.



Pressione este botão para ativar a função; o respectivo indicador luminoso acende.

Pressione novamente este botão para desativar a função; o respectivo indicador luminoso acende.

Evite usar a renovação de ar ambiente por muito tempo — risco de condensação e degradação da qualidade do ar!

Climatizador automático digital monozona*

Este sistema de ar-condicionado funciona com o motor em funcionamento, mas é possível acessar a ventilação e os respectivos comandos com a ignição ligada.

A ativação do ar-condicionado, a temperatura, a saída e a distribuição de ar na cabine são regulados de forma automática.



Pressione a tecla **1** ou o menu **Climatização** na tela tátil para visualizar a página de comandos do sistema.

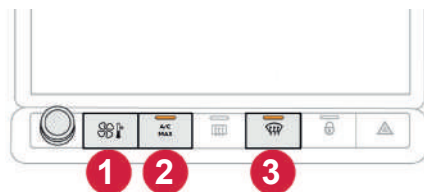

1. Menu Climatização.
2. Ar-condicionado máximo.
3. Desembaçamento do parabrisas.
4. Regulagem da temperatura.
5. Regulagem do fluxo de ar.
6. Regulagem da distribuição de ar.
7. Seleção do tipo de Programa automático .
8. Reciclagem do ar ambiente.
9. Ligar/ Desligar o ar-condicionado.
10. Programa automático de conforto.
11. Parada do sistema.



Regulagem da temperatura



Pressione uma destas teclas para aumentar ou diminuir o valor de temperatura.

A temperatura apresentada corresponde a um nível de conforto e não a uma temperatura precisa.

Uma regulagem em torno do valor 21 permite obter um ótimo conforto. Em função das suas preferências, o habitual é selecionar um valor entre 18 e 24.

Ventilação com ignição ligada

Ao ligar a ignição, é possível se beneficiar do sistema de ventilação para regular a saída de ar e da divisão do ar na cabine.

Esta função fica disponível por alguns minutos depois de desligar a ignição, de acordo com o estado de carga da bateria do veículo.

Além disso, é possível aproveitar o calor residual do motor para aquecer a cabine com a ajuda das teclas de regulagem da temperatura. Esta função não ativa o funcionamento do ar-condicionado.

* Conforme versão ou país

Programa automático de conforto

☞ Pressione esta tecla para ativar ou desativar o modo automático do sistema de ar-condicionado.

Quando a luz indicadora da tecla estiver acesa, o sistema de ar-condicionado funcionará de forma automática: de acordo com o nível de conforto selecionado, o sistema gerenciará, de forma ideal, a temperatura, a saída e a distribuição de ar no interior do veículo.

É possível ajustar a intensidade do programa automático de conforto selecionando uma das definições propostas na página seguinte, acessível na tecla "**OPÇÕES**".

Para modificar a definição ativa, apresentada pelo acendimento do indicador correspondente, pressione sucessivamente a tecla **OPÇÕES** até exibir o modo pretendido:



"**Suave**": privilegia uma suavidade ideal e o silêncio no funcionamento, limitando a saída de ar.



"**Normal**": oferece o melhor equilíbrio entre o conforto térmico e o silêncio de funcionamento (regulagem pré-definida).



"**Rápido**": privilegia uma difusão de ar dinâmica e eficaz.

Privilegie os modos "**Normal**" e "**Rápido**" para garantir o conforto dos passageiros nos bancos traseiros.

A definição só é associada ao modo automático. No entanto, em caso de desativação do modo **AUTO**, o indicador da última definição selecionada permanece aceso.

A modificação da definição não ativa novamente o modo **AUTO** se este se encontrar desativado.

Reciclagem do ar ambiente

A entrada de ar exterior permite evitar o embaçamento do para-brisas e dos vidros laterais.

A renovação do ar ambiente permite isolar a cabine de odores ou gases externos.

Esta função permite atingir a temperatura desejada na cabine mais rapidamente.



☞ Pressione este botão para ativar a função; o respectivo indicador luminoso acende.

☞ Pressione novamente este botão para desativar a função; o respectivo indicador luminoso acende.



Evite usar a renovação de ar ambiente por muito tempo — risco de condensação e degradação da qualidade do ar!

Ajustes manuais

É possível regular manualmente uma ou várias destas funções, mantendo as outras funções gerenciadas pelo sistema:

- saída de ar,
- distribuição de ar.

Ao alterar uma regulagem, o indicador da tecla "AUTO" apaga.

 Pressione novamente esta tecla para reativar o programa automático de conforto.

Ajuste da saída de ar



 Pressione uma destas teclas para aumentar ou diminuir o fluxo de ar da ventilação.

O símbolo da saída de ar (hélice) é preenchido progressivamente, de acordo com quantidade de ar solicitada.

Ao reduzir a saída para o mínimo, a ventilação será interrompida.

A mensagem "OFF" é apresentada junto à hélice.



Evite conduzir durante muito tempo com a ventilação desligada — risco de embaçamento e degradação da qualidade do ar!

Ajuste da divisão do ar

É possível ajustar a distribuição de ar na cabine com estas três teclas.



Para-brisas e vidros laterais.



Ventiladores centrais e laterais.



Pés dos ocupantes.

Cada pressionamento em uma tecla ativa ou desativa a função. O indicador acende quando a tecla é ativada. Para uma difusão homogênea no interior da cabine, as três teclas podem ser ativadas simultaneamente.

Em modo **AUTO**, os indicadores destas três teclas apagam.



Com o tempo e o motor frios, para limitar a difusão de ar frio no interior do veículo, a saída de ar evolui progressivamente até o valor de conforto ser atingido. Ao entrar no veículo, se a temperatura interior estiver muito inferior ou superior ao valor de conforto solicitado, não é necessário modificar o valor apresentado para atingir mais rapidamente o conforto pretendido. O sistema compensa automaticamente, e o mais rapidamente possível, a diferença de temperatura.

Ar-condicionado máximo

Esta função permite obter ar refrigerado com mais velocidade na cabine.

O sistema regula automaticamente a temperatura de referência no nível mais baixo, a difusão do ar para os ventiladores centrais e laterais, a saída de ar no máximo e ativa a renovação do ar ambiente.

☞ Pressione esta tecla para ativar a função; o respectivo indicador luminoso acende.

☞ Pressione novamente esta tecla para desativar a função e retornar às definições anteriores; o respectivo indicador luminoso apaga.

Ligar/ Desligar o ar-condicionado

O ar-condicionado foi concebido para funcionar eficazmente em todas as estações, com os vidros fechados.

Permite a você:

- diminuir a temperatura no verão,
- aumentar a eficácia do desembaçamento, acima dos 3°C, no inverno.

Funcionamento

A/C ☞ Pressione nesta tecla; o respectivo indicador luminoso acende.

i O ar-condicionado não funciona quando a regulagem da saída de ar está neutralizada.

Parada

A/C ☞ Pressione novamente nesta tecla; o respectivo indicador luminoso apaga.

A parada do ar-condicionado pode gerar inconvenientes (umidade, embaçamento).

Parada do sistema

OFF ☞ Pressione esta tecla; o respectivo indicador luminoso acende e todos os outros indicadores luminosos do sistema apagam.

Esta ação neutraliza todas as funções do sistema de ar-condicionado.

O conforto térmico deixa de ser gerenciado. Continua a ser perceptível um fluxo de ar devido ao deslocamento do veículo.

! Evite circular muito tempo com o sistema neutralizado — risco de embaçamento e degradação da qualidade do ar! Pressionar qualquer uma das teclas novamente para reativar o sistema com os valores anteriores à neutralização.

Desembaçamento dianteiro



Ligar



☞ Pressione esta tecla para desembaçar mais rapidamente o para-brisas e os vidros laterais; o seu indicador acende.

O sistema gerencia automaticamente o ar-condicionado (de acordo com a versão), a saída de ar, a entrada de ar e distribui a ventilação de forma ideal para o para-brisas e os vidros laterais.

Desligar



☞ Para o interromper, pressione novamente esta tecla; o indicador apagará.

O sistema permite a modificação manual da saída de ar sem provocar a desativação automática do programa automático de visibilidade.

Desembaçamento do vidro traseiro

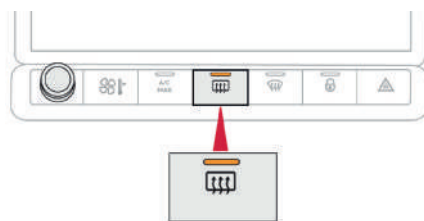

Ligar



☞ Pressione esta tecla para desembaçar o vidro traseiro.

A luz indicadora associada a esta tecla acende.

Desligar

O desembaçamento desliga-se automaticamente para evitar um consumo excessivo de corrente.



☞ É possível interromper a função de desembaçamento antes da desativação automática pressionando novamente a tecla.

A luz indicadora associada a esta tecla se apaga.



Desligue o desembaçamento do vidro traseiro quando considerar necessário, uma vez que um consumo mais reduzido de corrente permite uma diminuição do consumo de combustível.



O desembaçamento do vidro traseiro só pode funcionar com o motor ligado.

Luzes de teto*

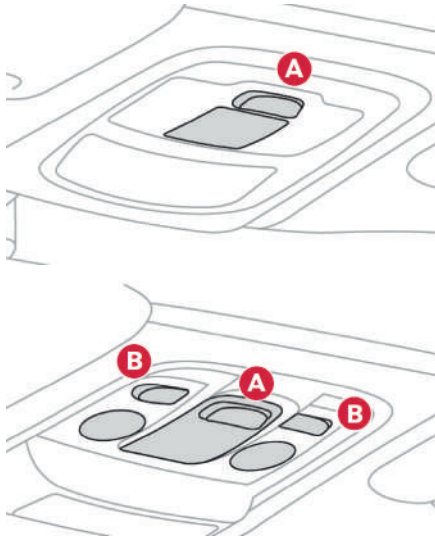

- A** Luzes do teto.
B Luzes de leitura.

Luzes de leitura*



Com a ignição ligada, acione o interruptor correspondente.

Luz de teto dianteira



Nesta posição, a luz de teto acende-se progressivamente:

- ao destravar o veículo,
- ao retirar a chave da ignição,
- ao abrir uma porta,
- ao ativar o botão de travamento do controle remoto, de modo a localizar o seu veículo.

Apaga-se progressivamente:

- ao travar o veículo,
- ao ligar a ignição,
- 30 segundos após o fechamento da última porta.



Permanentemente apagadas.



Permanentemente acesas.

Com o modo "iluminação permanente", o tempo de iluminação varia conforme a situação:

- ao desligar a ignição, cerca de dez minutos,
- em modo de economia de energia, cerca de trinta segundos,
- com o motor em funcionamento, sem limite.



Tenha atenção para não colocar nada em contato com as luzes de teto.

Iluminação do porta-malas

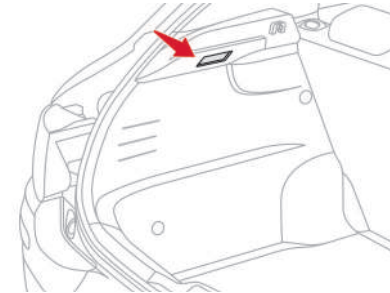

3

Liga-se automaticamente quando se abre a tampa do porta-mala.

Existem diferentes períodos de iluminação:

- com a ignição desligada, cerca de dez minutos,
- em modo de economia de energia, cerca de trinta segundos,
- com o motor em funcionamento, sem limite.

* Conforme versão ou país

Conforto interior*

1. Para-sol.
2. Porta-luvas.
3. Sistema de Audio e climatização.
4. Tomada de 12 V (máx. 120 W).
5. Compartimento de arrumação aberto.
6. Suporte para dois copos.
7. Porta-objetos central.
8. Compartimentos de arrumação nas portas.

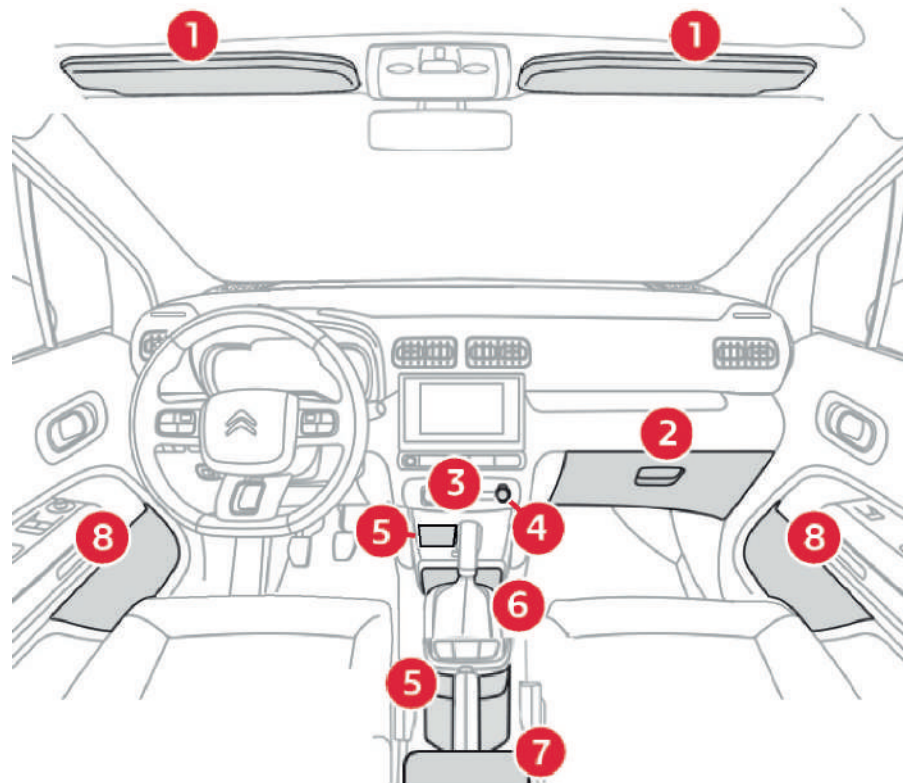

* Conforme versão ou país

Para-sol

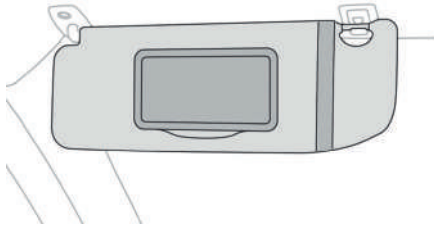

O para-sol do lado do condutor possui um espelho de cortesia com tampa de ocultação e um porta-mapas (ou porta-cartões).

Porta objetos central

Destramento

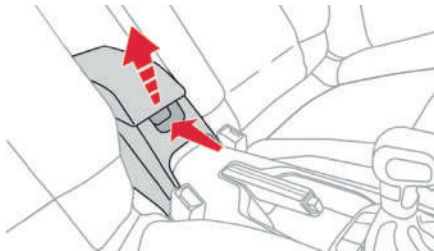

Possui um espaço de arrumação. Para acessar o compartimento fechado, pressione o comando e abra a tampa.

Porta-luvas

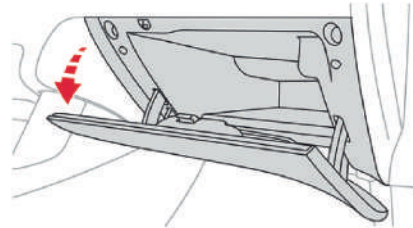

Permite acomodar uma garrafa de água, a documentação de bordo do veículo etc.

☞ Para abrir o porta-luvas, levante o puxador e acompanhe a tampa até à sua posição na posição aberta.

! Nunca conduza com o porta-luvas aberto quando o banco dianteiro estiver ocupado por um passageiro, pois a tampa pode provocar ferimentos em caso de desaceleração repentina!

Ganchos porta-cabides

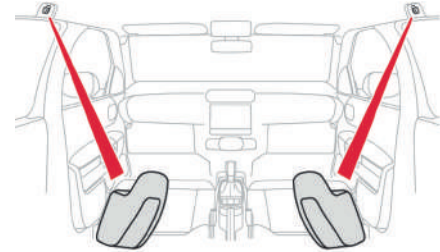

Encontram-se situados por cima de cada porta traseira.

Tomada USB

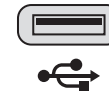

Esta tomada USB encontra-se no painel frontal do sistema de áudio. Permite ligar um equipamento portátil, como um iPod® ou um pen drive USB.

Lê arquivos de áudio que são transmitidos para o sistema áudio, para serem ouvidos através dos altofalantes do veículo. Pode gerenciar estes arquivos através dos comandos no volante ou da fachada do rádio e visualizá-los na tela multifunções. Durante a sua utilização, o equipamento portátil pode carregar automaticamente.

Tomada de 12 V



- ☞ Para ligar um acessório de 12 V (potência máxima: 120 W), eleve a tampa e ligue um adaptador adequado.

! Respeite a potência máxima da tomada (caso contrário poderá danificar o dispositivo móvel).

! A ligação de um dispositivo elétrico não homologado pela CITROËN, como um carregador USB, pode afetar o funcionamento dos sistemas elétricos do veículo, causando falhas como má recepção telefônica ou interferências nas telas.

Tapetes*

Dispositivo removível de proteção do carpete.

Montagem inicial

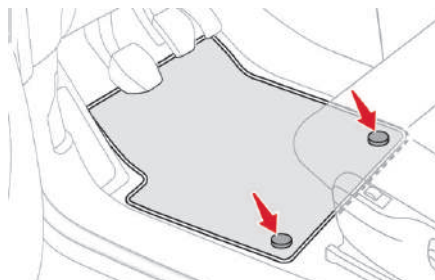

Durante a sua primeira montagem, do lado do condutor, utilize exclusivamente as fixações fornecidas na embalagem.

Os outros tapetes são simplesmente colocados sobre o carpete.

Desmontagem

Para desmontar do lado do condutor:

- ☞ recue o banco ao máximo,
- ☞ libere as fixações,
- ☞ retire o tapete.

Montagem

Para o montar novamente do lado do condutor:

- ☞ posicione corretamente o tapete,
- ☞ coloque novamente as fixações, pressionando-as,
- ☞ verifique a fixação correta do tapete.

! Para evitar qualquer risco de bloqueio dos pedais:

- utilize apenas tapetes adaptados as fixações já presentes no veículo; a sua fixação é obrigatória,
- nunca sobreponha vários tapetes.

A utilização de tapetes não homologados pela CITROËN pode impedir o acesso aos pedais e prejudicar o funcionamento do regulador/limitador de velocidade.

Arrumações do porta-malas

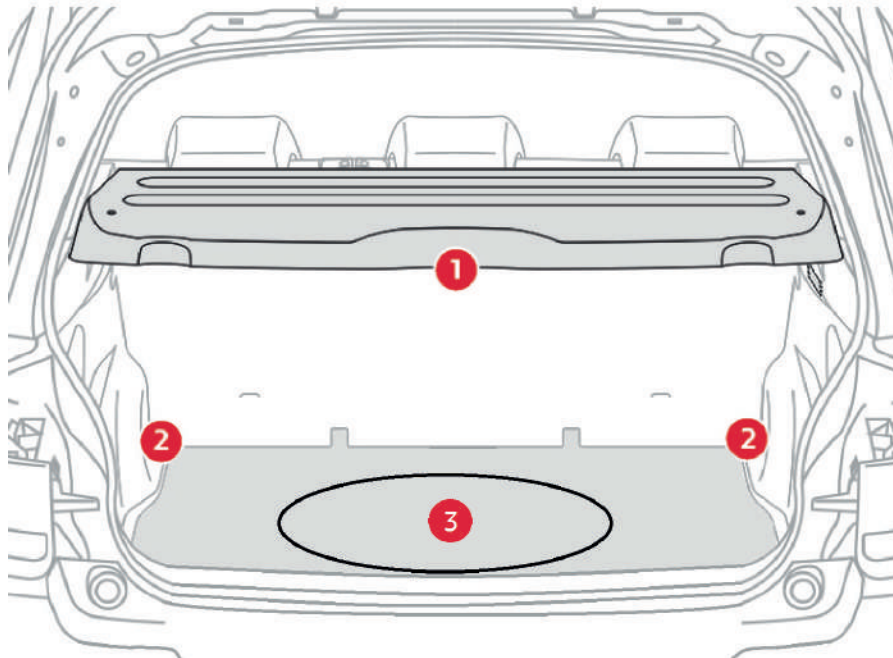

1. Bandeja traseira.
2. Piso do porta-malas.
3. Roda sobressalente e estojo de ferramentas.

Bandeja traseira (1)

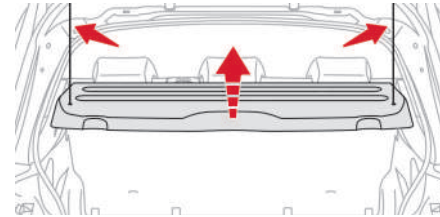

Para retirar a bandeja:

- ☞ soltar os dois cordões,
- ☞ levantar ligeiramente a bandeja e retirá-la.

Para arrumar, existem algumas possibilidades:

- em pé, por trás dos bancos dianteiros,
- em pé, por trás dos bancos traseiros (no interior do porta-malas).

Compartimento de arrumação (3)

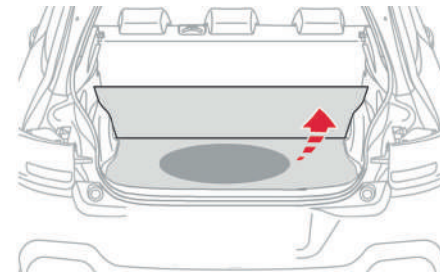

- ☞ Levante o tapete do piso do porta-malas para acessar a roda sobressalente e o estojo de ferramentas.

3

Comandos de iluminação*

Dispositivo de seleção e comando das luzes dianteiras e traseiras que garantem a iluminação do veículo.

Iluminação principal

As diferentes luzes dianteiras e traseiras do veículo foram concebidas para adaptar progressivamente a visibilidade do condutor em função das condições climáticas:

- luzes de posição, para ser visto,
- Faróis baixos para ver sem ofuscar os outros condutores,
- Faróis altos para ver bem em caso de estrada livre,

i Em condições climáticas de baixa temperatura e alta umidade ou após chuva forte ou lavagem, a superfície interna das lentes dos faróis ou das lanternas traseiras podem formar condensação (embaçar). Trata-se de um fenômeno natural relativo à diferença de temperatura e umidade interior e exterior do faról/lanterna. Esse fenômeno não é indicativo de anomalia ou mau funcionamento e não compromete o funcionamento dos dispositivos de iluminação e sinalização. A condensação desaparece em condições normais de uso do veículo.

* Conforme versão ou país

Iluminação adicional

São propostas outras possibilidades de iluminação para responder às condições particulares de condução:

- Faróis de neblina dianteiros,
- luzes diurnas para ser melhor visto de dia.
- luzes de acompanhamento e recepção para acesso ao veículo,

Luzes principais*

Seleção do modo de luzes principais

Rode o anel para alinhar o símbolo pretendido com a marca.

Modelo sem iluminação AUTO

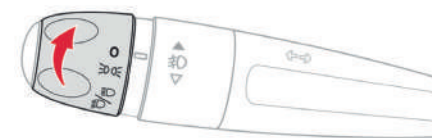

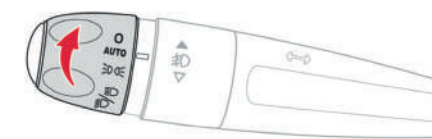

Modelo com iluminação AUTO*



O Faróis apagados + Luzes diurnas acesas.

AUTO Acendimento automático das luzes.

 Luzes de posição (Luzes de LEDs).

 Faróis baixos e altos + Luzes de LEDs.

Comutação dos faróis

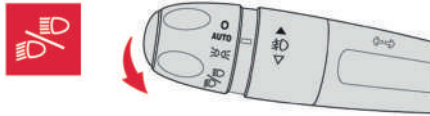

Comando de inversão das luzes: puxe-o para si para alterar o acendimento das faróis baixos/faróis altos.

Com as luzes desligadas ou com as luzes de posição, o condutor pode ligar diretamente os faróis altos ("sinal de luzes") mantendo o comando puxado.

Visualizações

A iluminação da luz indicadora correspondente no painel de instrumentos confirma a aplicação do modo de iluminação selecionado.

Luzes de neblina dianteiras*

Funcionam com as faróis baixos e altos.

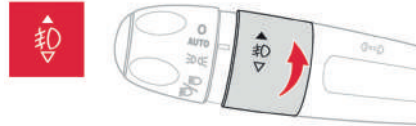

☞ Para ligar, rode o anel para a frente.

Após o corte automático das luzes dos faróis (com o modelo AUTO) ou de um corte manual dos faróis baixos, as luzes de neblina e as luzes de posição permanecerão acesas.

☞ Rode o anel para trás para apagar as luzes de neblina, as luzes de posição também se apagarão.

! Este veículo NÃO possui luz de neblina traseira.

! Em tempo claro ou de chuva, tanto de dia como de noite, é proibido ligar as luzes de neblina dianteiras. Nestas situações, a potência destas luzes poderiam perturbar os outros condutores. Só devem ser ligadas apenas com neblina ou queda de neve.

Nestas condições climáticas, deverá acender as luzes de neblina e os faróis baixos manualmente, uma vez que o sensor de luminosidade pode detectar luz suficiente.

Não se esqueça de apagar as luzes de neblina dianteiras quando estas deixarem de ser necessárias.

* Conforme versão ou país

Iluminação de acompanhamento

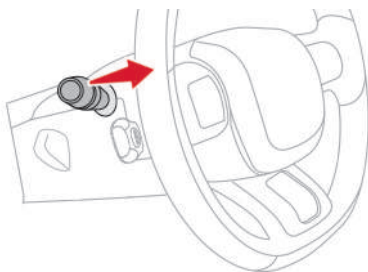

Manual

Manutenção temporária da iluminação dos faróis baixos, após desligar a ignição do veículo, que facilita a saída do condutor em caso de fraca luminosidade.

Colocação em serviço

- ☞ Com a ignição desligada, efetuar um "sinal de luzes" com o comando de iluminação.
- ☞ Um novo "sinal de luzes" desliga a função.

Parada

A iluminação de acompanhamento manual desliga automaticamente passado um determinado tempo.

Automática*

Quando a função de acendimento automático das luzes estiver ativada, em caso de fraca luminosidade, as faróis baixos acendem-se automaticamente ao desligar a ignição.

Programação



- ☞ No menu **Condução/Veículo**, selecione o separador **"Parâmetros do veículo"**, depois **"Faróis"** e ative/desative **"Iluminação de acompanhamento"**.



Em condições de neblina ou neve, o sensor de luminosidade pode detectar uma luz suficiente. As luzes não serão então acesas automaticamente.

Não tape o sensor de luminosidade, acoplado ao sensor de chuva e situado no meio do para-brisa, por trás do retrovisor interior; as funções associadas deixariam de ser comandadas.

Acendimento automático dos faróis*

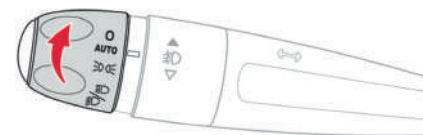

Através de um sensor de luminosidade, em caso de detecção de uma luminosidade externa fraca, as luzes da placa, de posição e faróis baixos, acendem automaticamente, sem ação do condutor. Podem acender em caso de detecção de chuva, em simultâneo com o funcionamento automático dos limpavidros dianteiros.

Assim que a luminosidade se tornar suficiente ou após a parada dos limpavidros, as luzes apagam-se automaticamente.

Acionamento

- ☞ Rode o anel para a posição **"AUTO"**. A ativação da função é acompanhada pela apresentação de uma mensagem na tela.

Parada

- ☞ Rode o anel para outra posição. A neutralização da função é acompanhada pela apresentação de uma mensagem na tela.

* Conforme versão ou país

Anomalia de funcionamento

 Em caso de problema de funcionamento do sensor de luminosidade, as luzes acendem, este indicador acende no painel de instrumentos e/ou é apresentada uma mensagem na tela, acompanhada por um sinal sonoro. Consulte a rede CITROËN.

i Extinção das luzes ao desligar a ignição

Ao desligar a ignição, todas as luzes apagam-se instantaneamente, exceto as faróis baixos no caso de iluminação de acompanhamento automática ativada.

Acendimento das luzes após desligar a ignição

Para ativar novamente o comando de iluminação, rode o anel para a posição "0" - luzes apagadas e, em seguida, para a posição que preferir.

Ao abrir a porta do condutor, um sinal sonoro temporário indica que algumas luzes ainda se encontram acesas.

Estas apagarão automaticamente após um determinado espaço de tempo que depende do estado de carga da bateria (entrada no modo de economia de energia).

Luzes diurnas/de posição (LED)

Iluminação durante o dia, obrigatória em determinados países, que se ativa automaticamente durante a partida do motor, permitindo uma melhor visibilidade do veículo para os outros condutores.

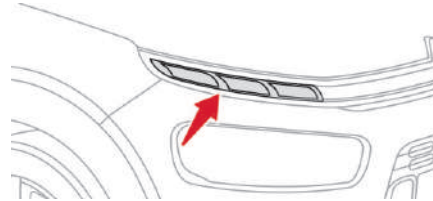

Os díodos eletroluminescentes (LED) acendem-se automaticamente após a partida do motor.

Garantem as funções:

- Luzes diurnas (comando de iluminação na posição "0" ou "AUTO" com luminosidade suficiente).
- Luzes de posição (comando de iluminação na posição "AUTO" com baixa luminosidade ou "Luzes de posição apenas" ou "Faróis baixos / altos").

i Com as luzes diurnas, a intensidade luminosa dos díodos é mais forte.

Regulagem da altura dos faróis

Este veículo não possui ajuste da altura do farol em função da carga do veículo.

Comandos do limpavidros*

Dispositivo de seleção e de comando dos diferentes tipos de funcionamento das palhetas dianteiras, garantindo a retirada da chuva e a limpeza.

Os limpavidros dianteiros do veículo foram concebidos para melhorar a visibilidade do condutor em função das condições climáticas.



Modelo sem funcionamento das palhetas AUTO

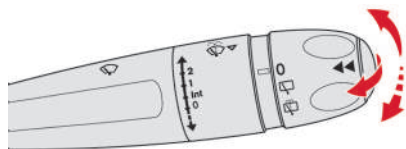

Modelo com funcionamento AUTO*

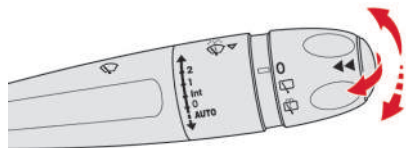

Limpavidros dianteiro

Comando de seleção da cadência do funcionamento das palhetas: eleve ou baixe o comando para a posição pretendida:

- 2** Funcionamento rápido das palhetas (chuva forte),
- 1** Funcionamento normal das palhetas (chuva moderada),
- Int** Funcionamento intermitente das palhetas (proporcional à velocidade do veículo),
- 0** Desligado,
- ↓** Funcionamento das palhetas num movimento único (pressione para baixo ou puxe para si e, em seguida, solte),

ou

- AUTO ↓** Funcionamento automático das palhetas (pressione para baixo, em seguida, solte).
- Funcionamento das palhetas num movimento único (puxe brevemente o comando para si).

Funcionamento automático das palhetas dianteiras*

O funcionamento das palhetas do limpavidros dianteiro funciona automaticamente, sem ação do condutor, em caso de deteção de chuva (sensor por trás do retrovisor interior) adaptando a sua velocidade à intensidade da precipitação.

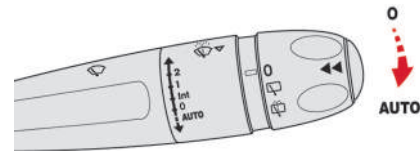

Ativação

Efetue uma impulsão breve no comando para baixo.



A aceitação do pedido é confirmado por um ciclo do funcionamento das palhetas, acompanhado pelo acendimento deste indicador no painel de instrumentos e/ou pela apresentação de uma mensagem de ativação.

* Conforme versão ou país

Desligar

Efetue uma nova impulsão no comando do limpa-vidros para baixo ou colocar em outra posição.



Este indicador apaga-se no painel de instrumentos e/ou é apresentada uma mensagem de neutralização.

i É necessário reativar o funcionamento automático das palhetas, após cada corte da ignição superior a um minuto.

Anomalia de funcionamento

Em caso de anomalia do funcionamento automático das palhetas, o limpa-vidros funciona em modo intermitente. Consulte a rede CITROËN.

! Não tape o sensor de chuva, acoplado ao sensor de luminosidade e situado no centro do para-brisas por trás do retrovisor interior.
Durante a lavagem numa estação automática, neutralize o funcionamento automático das palhetas.
No inverno, aconselhamos que aguarde pelo descongelamento completo do para-brisas antes de acionar o funcionamento automático das palhetas.

Lava-vidros dianteiro

Puxar o comando do limpa-vidros para si. O lava-vidros e depois o limpa-vidros funcionam durante um determinado tempo.

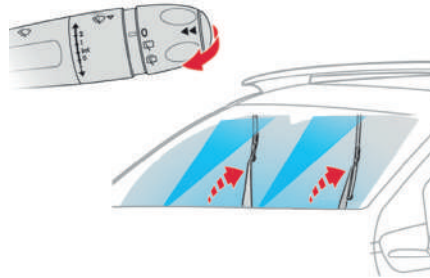

i O condutor deve revisar regularmente o nível deste líquido, especialmente no período de chuvas.

Consulte a seção "Nível do líquido do lava-vidros dianteiro" no capítulo "Revisões" para conhecer os procedimentos de revisão do nível.

Limpa-vidro traseiro

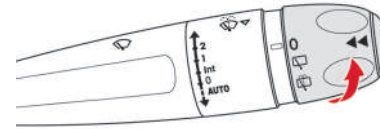

Anel de seleção do limpa-vidros traseiro:

- 0** desligado,
- limpeza intermitente,
- lavagem e limpeza (temporizada).

Marcha a ré

Em marcha a ré, se o limpa-vidros dianteiro estiver em funcionamento, o limpa-vidros traseiro também é acionado.

i Por predefinição, este sistema está ativado.



No menu da tela tátil **Condução/Veículo**, selecione **"Parâmetros do veículo"**, depois, **"Estacionamento"** e ative/desative **"Limpa-vidros traseiro em marcha-atrás"**.

Posição específica do limpa-vidros dianteiro

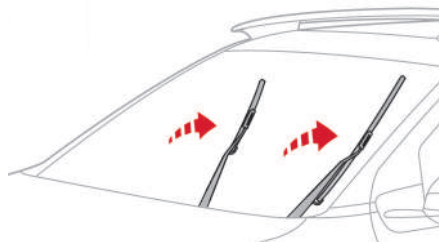

Esta posição permite soltar as palhetas do limpa-vidros dianteiro.

Permite limpar as lâminas ou proceder a substituição das palhetas. Pode igualmente ser útil, durante o inverno, para soltar as lâminas do para-brisas.

- ☞ No minuto seguinte após a chave de ignição ser desligada, qualquer ação no comando do limpa-vidros posiciona as palhetas no centro do para-brisas.
- ☞ Para colocar as palhetas na posição inicial após a intervenção, ligue a ignição e desloque o comando.

- ℹ Para conservar a eficácia do limpa-vidros de palhetas planas, tipo "flat-blade", é aconselhável:
 - utilizá-las com cuidado,
 - limpá-las regularmente com água e sabão,
 - não as utilizar para segurar uma placa de cartão contra o para-brisas.
 - substituí-las quando surgirem os primeiros sinais de desgaste.

- ! Não coloque os limpa-vidros em funcionamento em um para-brisas seco. Com tempo extremamente frio ou quente, verifique se as palhetas dos limpa-vidros não estão coladas ao vidro antes de colocá-las em funcionamento.

Recomendações de segurança gerais

! As etiquetas estão fixadas em diferentes locais do seu veículo. Incluem avisos de segurança, bem como informação de identificação do seu veículo. Não as retire: elas fazem parte integrante do seu veículo.

! Para qualquer intervenção no seu veículo, dirija-se a uma concessionária CITROËN ou oficina qualificada que disponha da informação técnica, da competência e do material necessário.

! Chamamos a sua atenção para os seguintes pontos:

- A montagem de um equipamento ou de um acessório elétrico não referenciado pela CITROËN pode ocasionar um consumo excessivo e uma avaria dos sistemas elétricos do seu veículo. Entre em contato com o revendedor CITROËN para conhecer a oferta de acessórios referenciados.
- Por razões de segurança, o acesso à tomada de diagnóstico, associada aos sistemas eletrônicos integrados que equipam o veículo, está estritamente reservado a revendedores CITROËN ou a uma oficina qualificada que disponha de ferramentas adequadas (risco de mau funcionamento dos sistemas eletrônicos integrados que pode causar avarias ou acidentes graves). O fabricante não será responsável caso esta instrução não seja respeitada.
- Qualquer modificação ou adaptação não prevista ou autorizada pela CITROËN ou efetuada sem respeitar as indicações técnicas definidas pelo fabricante resultará na suspensão das garantias legais e contratuais.

! Instalação de acessórios emissores de radiocomunicação

Antes de instalar um emissor de radiocomunicação com uma antena externa, deverá contactar um revendedor CITROËN, que lhe apresentará as características dos emissores que podem ser instalados (frequência, potência máxima, posição da antena, condições específicas de instalação) de acordo com a Diretiva de Compatibilidade Eletromagnética Automóvel (2004/104/CE).

! Conforme a legislação em vigor no país, determinados equipamentos de segurança podem ser obrigatórios: coletes de segurança de alta visibilidade, triângulos de sinalização, testes de alcoolemia, lâmpadas sobressalentes, fusíveis sobressalentes, extintor, estojo de primeiros-socorros, etc.

Luzes de mudança de direção

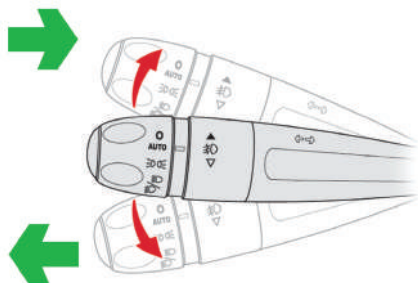

- ☞ Empurre totalmente para baixo o comando de iluminação para uma manobra para a esquerda.
- ☞ Empurre totalmente para cima o comando de iluminação para uma manobra para a direita.

O esquecimento da anulação das luzes de mudança de direção durante mais de vinte segundos acarretará um aumento na sonoridade do sinal sempre que a velocidade for superior a 60 km/h.

Função "auto-estrada"

Pressione apenas uma vez para cima ou para baixo, sem ultrapassar o ponto de resistência do comando de iluminação; as luzes de mudança de direção correspondentes funcionam de forma intermitente três vezes.

Luzes de emergência

Sistema de alerta visual através das luzes de mudança de direção para prevenir os outros usuários da estrada no caso de avaria, reboque ou de acidente de um veículo.



- ☞ Pressionando este botão, todas as luzes de mudança de direção piscam. Podem funcionar com a ignição desligada.

Acendimento automático das luzes de emergência*

Numa frenagem de emergência, em função da desaceleração, as luzes de emergência acendem-se automaticamente.

Apagam-se automaticamente na primeira aceleração.

- ☞ Pode apagar, também, pressionando o botão.

Buzina

Sistema de alerta sonoro para prevenir os outros usuários da via sobre um perigo iminente.



- ☞ Pressione a parte central do volante de comandos integrados.

Utilize a buzina de forma moderada apenas nos seguintes casos:

- perigo imediato;
- ultrapassagem de um ciclista ou pedestre;
- aproximação de um local sem visibilidade.

Programa de estabilidade eletrônica (ESP)*

Programa de estabilidade eletrônica (ESP: Electronic Stability Program) integra os seguintes sistemas:

- antibloqueio das rodas (ABS) e o repartidor eletrônico de frenagem (REF),
- assistência à frenagem de emergência (AFU),
- a antipatinagem das rodas (ASR),
- o controle dinâmico de estabilidade (CDS).

Definições

Antibloqueio das rodas (ABS) e repartidor eletrônico de frenagem (REF)

Este sistema aumenta a estabilidade e a dirigibilidade do seu veículo durante a frenagem e assegura um melhor controle nas curvas, em particular sobre um piso defeituoso ou escorregadio.

O ABS impede o bloqueio das rodas em caso de frenagem de emergência.

O REF assegura uma gestão integral da pressão de frenagem roda por roda.

Assistência à frenagem de emergência (AFU)*

Este sistema permite, em caso de emergência, atingir mais rapidamente a pressão otimizada de frenagem e reduzir, conseqüentemente, a distância de parada.

Ativa-se em função da rapidez de acionamento do pedal dos freios e manifesta-se por uma diminuição da resistência do pedal e um aumento da eficácia da frenagem.

Antipatinagem das rodas (ASR)*

O sistema ASR otimiza a motricidade, para limitar a patinagem das rodas, agindo sobre os freios das rodas motrizes e sobre o motor. Permite também melhorar a estabilidade direcional do veículo na aceleração.

Controle dinâmico de estabilidade (CDS)*

Em caso de saída da trajetória seguida pelo veículo e a que é desejada pelo condutor, o sistema CDS vigia roda por roda e age automaticamente no freio de uma ou várias rodas e no motor para manter o veículo na trajetória desejada, no limite das leis da física.

5

* Conforme versão ou país.

Sistemas de Assistência a Frenagem*

Definições

Antibloqueio das rodas (ABS) e repartidor eletrônico de frenagem (REF)

Este sistema aumenta a estabilidade e a dirigibilidade do seu veículo durante as frenagens e assegura um melhor controle nas curvas, em particular sobre um piso irregular ou escorregadio.

O ABS impede o bloqueio das rodas em caso de frenagem de emergência.

O REF assegura uma gestão integral da pressão de frenagem roda por roda.

Anomalia de funcionamento

Sistema de antibloqueio das rodas (ABS) e repartidor eletrônico de frenagem (REF)



O acendimento deste indicador, acompanhado por um sinal sonoro e por uma mensagem, indica uma anomalia do sistema ABS o que pode provocar uma perda de controle do veículo durante a frenagem.



STOP



O acendimento deste indicador, associado ao indicador de **STOP**, acompanhado por um sinal sonoro e por uma mensagem, indica um problema de funcionamento do repartidor eletrônico de frenagem (REF) o que pode provocar uma perda de controle do veículo durante a frenagem.

A parada é imperativa.

Em ambos os casos, consulte a rede de concessionárias CITROËN.

Em caso de substituição de rodas (pneus e rodas) tenha atenção para que estas estejam homologadas para o seu veículo.

O funcionamento normal do sistema ABS pode manifestar-se por ligeiras vibrações no pedal de freio.

Em caso de frenagem de emergência, pressione com força o pedal sem nunca diminuir o esforço.

Seu veículo é composto por um sistema de auxílio de frenagem que possibilita, no uso emergencial do pedal de freio, a potencialização do acionamento dos freios antecipando a atuação do sistema ABS e garantindo a dirigibilidade do veículo. Tal sistema pode ser percebido, em alguns casos, por um ruído característico proveniente do funcionamento do sistema.

* Conforme versão ou país.

Controle dinâmico de estabilidade (CDS) e antipatinagem das rodas (ASR)*

Funcionamento

Estes sistemas são ativados automaticamente sempre que o veículo começa a se movimentar. Entram em funcionamento em caso de problemas de aderência ou de trajetória.



Esta ação é assinalada pelo acendimento intermitente desta luz indicadora no painel de instrumentos.

Ativação

Estes sistemas são ativados automaticamente sempre que o veículo começar a se movimentar. Assim que detectar um problema de aderência ou de trajetória, estes sistemas atuam sobre o funcionamento do motor e dos freios.



O mesmo é indicado por esta luz de aviso que começa a piscar no painel de instrumentos.

Desativação do ASR

Em condições excepcionais (saída do veículo atolado, imobilizado na neve, em solo instável, etc.), poderá ser aconselhável desativar o sistema ASR para permitir que as rodas girem livremente e recuperem a aderência. No entanto, é aconselhado a reativação do sistema assim que possível.



No menu **Condução/Veículo**, selecione **“Função de condução”** e a seguir **“Controle de tração”**.

Ou conforme a versão.



Gire o botão **“Grip control”** para esta posição.



A desativação é assinalada pelo acendimento desta luz de aviso, acompanhado por uma mensagem e pela iluminação do botão (conforme a versão).

O sistema ASR deixa de intervir na operação do motor ou dos freios em caso de desvio involuntário da trajetória.

Reativação do ASR

O sistema é reativado automaticamente sempre que a ignição é ligada ou a partir dos 50 km/h. Abaixo dos 50 km/h, poderá reativá-lo manualmente:



No menu **Condução/Veículo** da tela táctil, selecione **“Funções de condução”** e, depois, **“Controle de tração”**.

Ou conforme a versão.



Gire o botão rotativo **“Grip control”** para esta posição.

Anomalia de funcionamento



O acendimento desta luz de aviso, acompanhado por um sinal sonoro e confirmado por uma mensagem, indica um problema de funcionamento do sistema.

Contate um revendedor CITROËN ou uma oficina qualificada para a verificação do sistema.

! Após uma colisão, este sistema deve ser verificado por um revendedor CITROËN ou por uma oficina qualificada.

* Conforme versão ou país.

Controle dinâmico de estabilidade (CDS) e antipatinagem das rodas (ASR) - Veículos com Grip Control*

Ativação

Estes sistemas são automaticamente ativados durante e a cada partida do veículo.

Assim que detectarem um problema de aderência ou de trajetória, estes sistemas agem no funcionamento do motor e dos freios.



Esta ação é assinalada pelo acendimento intermitente deste indicador no painel de instrumentos.

Neutralização

Em condições excepcionais (saída do veículo atolado, imobilizado na neve, sob solo instável...), poderá tornar-se útil neutralizar o CDS e o ASR para fazer patinar as rodas livremente e recuperar a aderência.



Gire o botão rotativo para esta posição. A luz indicadora do botão se acende.

Assim que as condições de aderência o permitirem, reative os sistemas.

Os sistemas CDS e ASR deixam de agir no funcionamento do motor e os freios em caso de desvio da trajetória.

Reativação

Os sistemas reativam-se automaticamente após desligar a ignição ou a partir de 50 km/h. Abaixo dos 50 km/h, poderá reativá-los manualmente:



Gire o botão rotativo para esta posição..

Anomalia de funcionamento



O acendimento deste indicador e da luz indicadora do botão de neutralização, acompanhado por um sinal sonoro e por uma mensagem, assinala um mau funcionamento do sistema. Consulte a rede CITROËN para verificação do sistema.

! CDS/ASR

Os sistemas CDS e ASR aumentam a segurança em condução normal, mas não devem incitar o condutor a assumir riscos suplementares ou a circular a altas velocidades.

É quando as condições de aderência diminuem (chuva, neve, gelo) que os riscos de perda de aderência aumentam. É, então, indispensável, para sua segurança, conservar os sistemas CDS e ASR ativados em todas as condições, particularmente quando estas forem difíceis.

O funcionamento destes sistemas é assegurado sob reserva de serem respeitadas as indicações do fabricante, relativas tanto às rodas (pneus e rodas), aos componentes de frenagem, aos componentes eletrônicos, como aos procedimentos de montagem e de intervenção da rede CITROËN.

Após uma colisão, solicite a verificação dos sistemas pela rede CITROËN.

* Conforme versão ou país.

Grip control*

Sistema de antipatinagem específico e patenteado, que melhora a motricidade na neve, lama e areia.

Este equipamento, cujo funcionamento foi otimizado para cada situação, permite evoluir na maior parte das condições de baixa aderência.

A pressão do pedal do acelerador deve ser suficiente para que o sistema possa explorar a potência do motor. É perfeitamente normal que se verifiquem fases de funcionamento com um regime do motor elevado.

Um seletor de cinco posições permite escolher o modo de regulação adequado às condições de circulação que possa encontrar.

Associada a cada modo, acende-se uma luz indicadora que confirma a sua escolha.

Uma visualização específica e adicional surge na tela táctil para confirmar a seleção efetuada com o botão rotativo.

Modo standard (ESP)



Modo calibrado para um nível de patinagem baixa, baseado em diferentes níveis de aderência que se costumam encontrar na estrada.



☞ Modo standard, coloque o seletor nesta posição.

Após cada corte de contato, o sistema reinicializa-se automaticamente neste modo.

Modo neve

Modo que adapta a respectiva estratégia às condições de aderência encontradas por cada uma das rodas dianteiras durante a partida (modo ativo até 50 km/h).



☞ Na neve, coloque o seletor nesta posição.

Modo lama

Modo que autoriza, durante a saída, bastante patinagem na roda com menos aderência para favorecer a saída da lama e recuperar a aderência (grip). Paralelamente, a roda com mais aderência é gerada de modo a ter o maior torque possível.

Em fase de progressão, o sistema otimiza a patinagem para responder, da melhor maneira possível, às solicitações do condutor (modo ativo até 80 km/h).



☞ Em todos os terrenos com lama, coloque o seletor nesta posição.

5

* Conforme versão ou país.

Modo areia

Modo que autoriza pouca patinagem nas rodas motrizes em simultâneo para fazer avançar o veículo e limitar os riscos de entrada de areia. (modo ativo até 120 km/h)



Colocar o seletor nesta posição.

Na areia, não utilizar os outros modos, pois pode atolar o veículo.

Tem a possibilidade de desativar algumas funções do ESP (ASR e CDS) rodando o botão rotativo para a posição "OFF".

Estas funções reativam-se automaticamente a partir de 50 km/h ou sempre que a ignição for ligada.

Conselhos de condução

O seu veículo está principalmente concebido para circular em estradas asfaltadas, mas permite utilizar ocasionalmente outras vias menos adequadas.

No entanto, não permite a condução fora-de-estrada (*off-road*) como:

- a passagem e condução em terrenos que podem danificar a base ou arrancar elementos (tubo de combustível, refrigerante de combustível, ...) devido a obstáculos ou pedras,
- andar em terrenos com fortes declives e aderência reduzida,
- atravessar um curso de água.



É possível desativar os sistemas ASR e CDS rodando o botão rotativo para a posição "OFF".

Os sistemas ASR e CDS deixam de afetar o funcionamento do motor e dos freios em caso de desvio involuntário da trajetória. Estes sistemas reativam-se automaticamente a partir de 50 km/h ou sempre que a ignição for ligada.

Cintos de segurança

Cintos de segurança dianteiros

Os cintos de segurança dianteiros encontram-se equipados com limitador de esforço. O limitador de esforço reduz a pressão do cinto de segurança contra o tórax do ocupante durante uma desaceleração brusca, melhorando deste modo o nível de proteção.

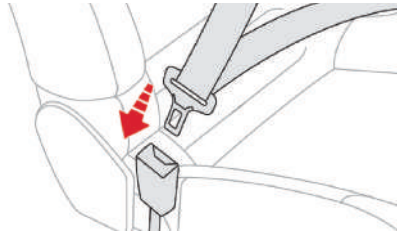
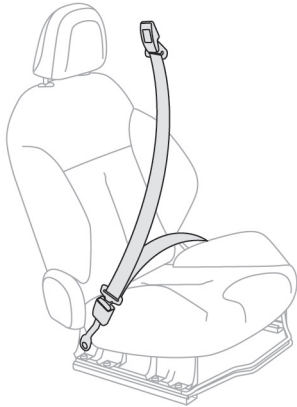

Colocar

- ☞ Puxe o cinto e insira a fivela no fecho.
- ☞ Verifique o bloqueio correto puxando o cinto de segurança.

Remover

- ☞ Pressione o botão vermelho do fecho.
- ☞ Acompanhe o enrolamento do cinto de segurança.

Indicador de remoção do cinto de segurança no painel de instrumentos



Ao ligar a ignição, o indicador 1 acende no painel de instrumentos quando o condutor não tiver afivelado o cinto de segurança.

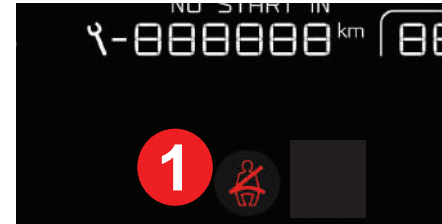

A partir de cerca de 20 km/h e durante dois minutos, o indicador 1 fica intermitente acompanhado por um sinal sonoro crescente. Passado dois minutos, este indicador permanece aceso enquanto o condutor não afivelar o cinto.

5

Cintos de segurança traseiros

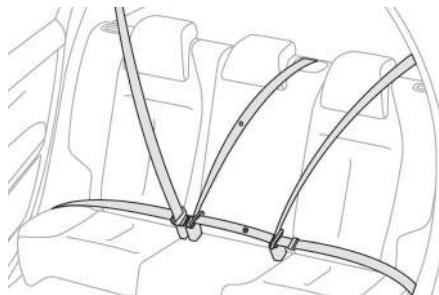

Os lugares traseiros estão equipados com um cinto de segurança cada um, com três pontos de fixação.

Colocar

- ☞ Puxe o cinto de segurança e trave a fivela no seu fecho.
- ☞ Verifique se está bem travada, efetuando um ensaio de tração na correia.

Remover

- ☞ Pressione o botão vermelho do fecho.
- ☞ Acompanhe o enrolamento do cinto de segurança.

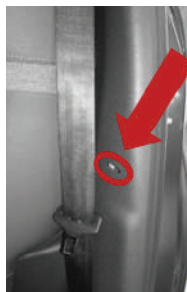

- ☞ Nos cintos de segurança dos lugares laterais traseiro, encaixe a fivela do cinto no entalhe existente no acabamento lateral do banco, para evitar o contato e ruídos com o acabamento lateral.

Extintor

! Seguindo o disposto na Resolução CONTRAN 556/2015, que torna facultativo o uso do extintor de incêndio para os automóveis, utilitários, camionetas, caminhonetes e triciclos de cabine fechada, o seu veículo não está equipado com o extintor de incêndio. No entanto, está adaptado para a instalação do mesmo na rede autorizada CITROËN.

O condutor deve certificar-se que os passageiros utilizam corretamente os cintos de segurança e que os mesmos se encontram bem colocados antes de colocar o veículo em movimento.

Seja qual for o seu lugar no veículo, coloque sempre o cinto de segurança, mesmo para trajetos curtos.

Não inverta os cintos, pois nesse caso eles não assegurariam corretamente a sua função.

Os cintos de segurança estão equipados com um enrolador que permite o ajuste automático do comprimento do cinto a anatomia do utilizador. A arrumação do cinto de segurança efetua-se automaticamente sempre que este não estiver sendo utilizado.

Antes e depois da sua utilização, assegure-se de que o cinto está corretamente enrolado.

A parte inferior do cinto deve estar posicionada o mais abaixo possível, sobre a bacia.

A parte superior deve estar posicionada na parte côncava do ombro.

Os enroladores estão equipados com um dispositivo de bloqueio automático em caso de uma colisão, de uma frenagem de emergência ou do capotamento do veículo. É possível desbloquear o dispositivo puxando o cinto com força e soltando-o para que se enrolle ligeiramente.

Para ser eficiente, um cinto de segurança:

- deve ser mantido esticado o mais perto do corpo possível,
- deve ser puxado para a frente por um movimento regular, verificando que não fique enrolado,
- deve ser utilizado apenas por uma pessoa,
- não deve apresentar sinais de cortes ou de desgaste,
- não deve ser transformado ou modificado para não alterar o desempenho.

Dadas as regras de segurança em vigor, para qualquer intervenção no seu veículo, dirija-se a rede de concessionárias CITROËN.

Solicite a verificação periódica dos seus cintos de segurança pela rede de concessionárias CITROËN, especialmente, se os cintos apresentarem sinais de deterioração.

Limpe os cintos com água e sabão ou um produto de limpeza para têxteis.

Depois de rebater o banco traseiro de lugar, assegure-se de que o cinto se encontra na posição correta e devidamente enrolado.

Recomendações para as crianças

Utilize uma cadeira para crianças adaptada, se o passageiro tiver menos de 12 anos ou medir menos de um metro e cinquenta.

Nunca utilize o mesmo cinto de segurança para várias pessoas.

Nunca transporte uma criança sobre os joelhos.

Em caso de colisão

Em função da natureza e da importância das colisões,

Após uma colisão, solicite a verificação e eventual substituição do sistema de cintos de segurança pela rede de concessionárias CITROËN.

5

Airbags

Sistema concebido para otimizar a segurança dos ocupantes dos assentos dianteiros, em caso de colisões violentas. Este sistema completa a ação dos cintos de segurança equipados com limitador de esforço .

Nesse caso, os sensores eletrônicos registram e analisam os choques frontais e laterais nas zonas de detecção de colisões:

- em caso de colisão violenta, os airbags disparam instantaneamente e protegem os ocupantes do veículo (exceto o passageiro traseiro central); imediatamente após a colisão, os airbags esvaziam-se rapidamente, a fim de não incomodar a visibilidade, nem a eventual saída dos ocupantes;
- em caso de uma colisão pouco violenta, de impacto no lado traseiro e em determinadas condições de capotamento, os airbags não disparam. O cinto de segurança por si só é suficiente para assegurar uma proteção otimizada nestas situações.
- A proteção dos passageiros laterais traseiros ocorre somente nos veículos equipados com airbag tipo cortina (opcional).

! Este equipamento é acionado apenas uma vez. Se ocorrer uma segunda colisão (durante o mesmo acidente ou outro acidente), o airbag não será acionado.

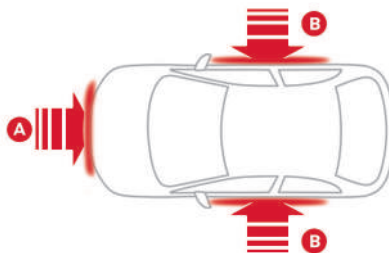

Zonas de detecção de colisão

- A. Zona de colisão frontal.
- B. Zona de colisão lateral.

O acionamento de um ou dos dois airbags é acompanhado por uma ligeira liberação de fumaça inofensiva e de um ruído, devido a ativação do cartucho pirotécnico integrado no sistema.

Esta fumaça não é nociva, mas pode revelar-se irritante para as pessoas sensíveis.

O ruído da detonação pode provocar uma ligeira diminuição da capacidade auditiva durante um breve período.

Airbags frontais

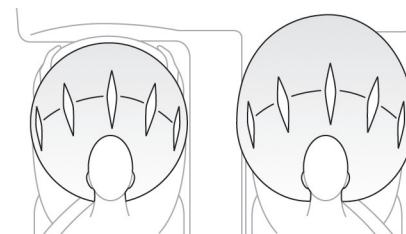

Sistema que protege, em caso de colisão frontal violenta, o condutor e o passageiro dianteiro, no sentido de limitar os riscos de traumatismo na cabeça e no tórax.

Para o condutor, está integrado no centro do volante; para o passageiro dianteiro, no painel de bordo acima do porta-luvas.

Ativação

Disparam simultaneamente, em caso de colisão frontal violenta aplicada em toda ou parte da zona de impacto frontal A, segundo o eixo longitudinal do veículo num plano horizontal e no sentido da parte da frente para a traseira do veículo.

O airbag frontal interpõe-se entre o tórax e a cabeça do ocupante dianteiro do veículo e o volante, do lado do condutor, e o painel de bordo, do lado do passageiro, para amortecer a sua projeção para a frente.

Airbags laterais*

Sistema que protege, em caso de colisão lateral violenta, o condutor e o passageiro dianteiro para limitar os riscos de traumatismo no busto, entre a bacia e o ombro.

Cada airbag lateral está integrado na armação das costas do banco, do lado da porta.

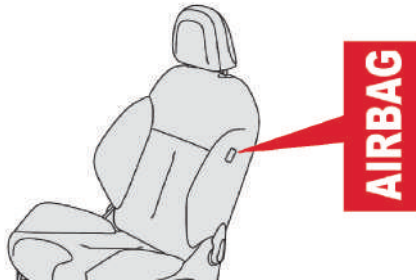

Ativação

Os airbags são ativados unilateralmente em caso de colisão lateral violenta aplicada na totalidade ou em parte da zona de impacto lateral **B**, perpendicularmente ao eixo longitudinal do veículo num plano horizontal e do exterior para o interior do veículo.

O airbag lateral interpõe-se entre a bacia e o ombro do ocupante dianteiro do veículo e o painel da porta correspondente.

* Conforme versão ou país.

Airbags tipo cortina*

Sistema que protege, em caso de colisão lateral violenta, o condutor e os passageiros (exceto o passageiro no banco central traseiro) para limitar os riscos de traumatismo na parte lateral da cabeça.

Cada airbag tipo cortina está integrado nos pilares e na parte superior do habitáculo:

Ativação

Os airbags tipo cortina ativam-se simultâneo com os airbags laterais correspondentes em caso de colisão lateral violenta aplicada na totalidade ou em parte da zona de impacto lateral **B**, perpendicularmente ao eixo longitudinal do veículo num plano horizontal e do exterior para o interior do veículo.

O airbag tipo cortina atua entre os vidros e o ocupante dianteiro ou traseiro no veículo.

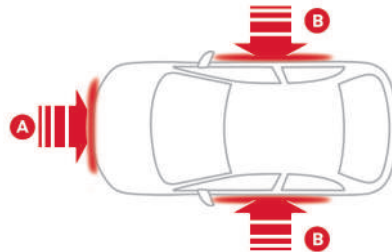

Zonas de detecção da colisão

- A. Zona de impacto frontal.
- B. Zona de impacto lateral.

Anomalia de funcionamento



Se este indicador se acender no painel de instrumentos, acompanhado por um sinal sonoro e por uma mensagem na tela, consulte a rede de concessionárias CITROËN para proceder a verificação do sistema. Os airbags podem deixar de ser ativados em caso de choque violento.

I Durante uma colisão leve ou um ligeiro encosto na zona lateral do veículo ou em caso de capotamento, é possível que o airbag não seja ativado. Durante uma colisão na traseira, o airbag não é ativado.

5

! Para que os airbags frontais sejam totalmente eficazes, respeite as seguintes regras de segurança:

Adote uma posição sentada normal e vertical. Coloque o cinto de segurança do seu banco e posicione-o corretamente.

Não coloque nada entre os ocupantes frontais e os airbags (criança, animal, objeto, ...). Isso poderia impedir o funcionamento dos airbags ou ferir os ocupantes.

Depois de um acidente ou do roubo do veículo, solicite a verificação dos sistemas dos airbags.

Qualquer intervenção nos sistemas dos airbags deverá ser efetuada exclusivamente pela Rede de concessionárias CITROËN.

Mesmo cumprindo todas as precauções indicadas, não fica excluído o risco de ferimentos ou ligeiras queimaduras na cabeça, no peito ou nos braços, durante o acionamento de um airbag. Com efeito, o saco enche-se de forma quase instantânea (alguns milissegundos) e, em seguida, esvazia-se em um curto espaço de tempo, liberando os gases quentes através dos orifícios previstos para isto.

Airbags frontais

Não conduza agarrando o volante pelos seus raios ou deixando as mãos sobre a parte central do volante.

Não coloque os pés no painel de bordo, no lado do passageiro.

Na medida do possível, não fume, porque o enchimento dos airbags pode provocar queimaduras ou riscos de ferimentos devido ao cigarro ou ao cachimbo.

Nunca desmonte, fure ou submeta o volante a impactos violentos.

Airbags laterais

Não fixe nem cole nada nas costas dos bancos (vestuário...), pois essa situação poderia resultar em ferimentos no tórax ou nos braços ao acionar o airbag lateral.

Não aproxime muito o tronco da porta.

Airbags tipo cortina

Não fixe nem cole nada no teto, pois isso poderia resultar em ferimentos na cabeça ao acionar o airbag tipo cortina.

Se presentes no seu veículo, não desmonte as alças de fixação implantadas no teto, pois estes elementos auxiliam a fixação dos airbags de cortina.



A etiqueta de aviso situada dos dois lados do para sol do passageiro reforça esta instrução.

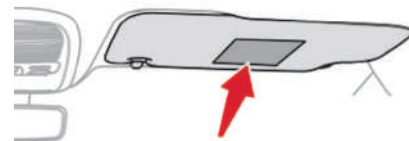

! Não instale a cadeira para crianças no banco dianteiro, pois o airbag do banco dianteiro de passageiro não pode ser neutralizado. Em caso de acidente e acionamento do airbag, a criança pode sofrer ferimentos graves, inclusive com risco de morte. Utilize sempre uma cadeira que cumpra os requisitos das Normas de Segurança em vigor no seu país.

Generalidades sobre as cadeiras para crianças

Preocupação constante da CITROËN durante a concepção do seu veículo, a segurança dos seus filhos depende também de si.

As crianças pequenas não são adultos em miniaturas: até a idade de aproximadamente 7 a 8 anos, a proporção de peso entre a cabeça e as demais partes do corpo é diferente da dos adultos.

Quando ocorre uma forte desaceleração ou um choque, o peso da cabeça e a relativa fraqueza dos músculos do pescoço podem causar-lhes graves ferimentos vertebrais.

É somente a partir dos 10 anos que as crianças podem viajar nos bancos dianteiros. O Código de Trânsito Brasileiro prevê que os menores de dez anos devem ser transportados nos bancos traseiros e usar, individualmente, cinto de segurança ou sistema de retenção equivalente.

É por esse motivo que a maioria dos países regulamenta não só o transporte de crianças em veículos, mas também a venda e utilização de sistemas de proteção por faixa de peso e/ou idade.

As regras de transporte de crianças são específicas de cada país. Consulte a legislação em vigor no seu país.

A CITROËN aconselha o transporte das crianças nos **lugares traseiros** do seu veículo:

- **"de costas para a estrada"** para crianças com até 10 kg
- **"de frente para a estrada"** para crianças a partir de 10 kg.

Particularidades para o transporte de crianças no lugar do passageiro da frente no Brasil

As crianças com menos de dez anos não podem ser transportadas no banco do passageiro dianteiro na posição "de frente para a estrada", exceto se os lugares traseiros estiverem já ocupados por outras crianças ou se os bancos traseiros estiverem inutilizáveis (ausência ou rebatimento). Nesse caso, regular o banco do passageiro da frente na posição longitudinal.

Procure colocar os cintos de segurança ou os cintos das cadeiras para crianças limitando ao máximo as folgas relativamente ao corpo da criança, mesmo para curtos trajetos.

Para a instalação da cadeira para crianças com o cinto de segurança, verifique que este se encontra bem esticado na cadeira e que mantém firmemente a cadeira no banco do veículo. Para uma instalação ideal de uma cadeira para crianças "de frente para a estrada", verifique que as costas se encontram corretamente apoiadas no encosto do banco do veículo e que o encosto de cabeça não incomoda.

Se for necessário retirar o encosto de cabeça, assegure-se de que fica bem arrumado ou fixo para evitar que o mesmo se transforme em projétil no caso de uma frenagem brusca.



ATENÇÃO. Não instale a cadeira para crianças no banco dianteiro, pois o airbag do banco dianteiro de passageiro não pode ser neutralizado. Em caso de acidente e acionamento do airbag, a criança pode sofrer ferimentos graves, inclusive com risco de morte. Utilize sempre uma cadeira que cumpra os requisitos das Normas de Segurança em vigor no seu país..

Cadeira de crianças na parte traseira

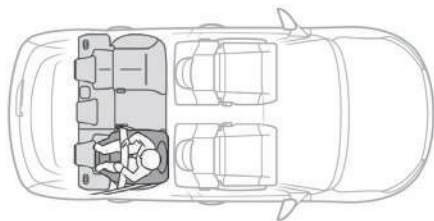

"De costas para a estrada"

Quando uma cadeira para crianças "de costas para a estrada" for instalada **no lugar do passageiro traseiro**, avance o banco dianteiro do veículo e endireite as costas do banco para que a cadeira para crianças "de costas para a estrada" não toque no banco dianteiro do veículo.

! Retire e arrume o encosto de cabeça antes de instalar uma cadeira de criança com costas num lugar de passageiro. Volte a colocar o encosto da cabeça no lugar depois de a cadeira de criança ter sido retirada.

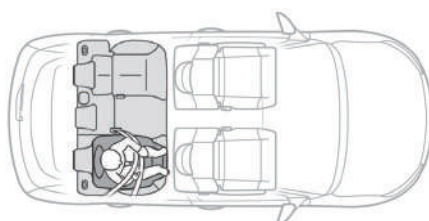

"De frente para a estrada"

Quando uma cadeira para crianças "de frente para a estrada" for instalada no **lugar do passageiro traseiro**, avance o banco dianteiro do veículo e endireite as costas do banco para que as pernas da criança instalada na cadeira para crianças "de frente para a estrada" não toquem no banco dianteiro do veículo.

! Assegure-se de que o cinto de segurança se encontra esticado. Para as cadeiras para crianças com suporte, assegure-se de que este se encontra em contato com o piso do veículo de forma estável. Se necessário, ajuste o banco do passageiro.

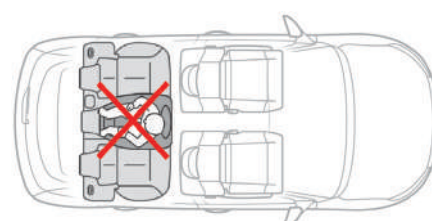

Lugar central traseiro

Uma cadeira para crianças com suporte nunca deverá ser instalada no **lugar de passageiro central traseiro**.

! A instalação incorreta de uma cadeira para crianças num veículo compromete a proteção da criança em caso de acidente.

Cadeiras para crianças recomendadas pela CITROËN*

A CITROËN propõe uma gama de cadeiras para crianças referenciadas que se fixam com o **cinto de segurança de três pontos**:

Grupo 0+: do nascimento até 1 ano (13 kg)	Grupo 1: de 1 ano até 4 anos (9 a 18 kg)
 <p data-bbox="196 581 579 630">"RÖMER Baby-Safe Plus" Instalada na posição de costas para a via.</p>	 <p data-bbox="614 591 1019 663">"RÖMER Duo Plus" Instalada somente na posição de frente para a via.</p>
Grupos 2 e 3: +4 anos até 7 anos 1/2 (15 a 36 kg)	
 <p data-bbox="223 948 552 1048">L5 "RÖMER KIDFIX XP" Pode ser montada com os cintos de segurança do veículo.</p>	 <p data-bbox="621 948 1013 1048">L6 "GRACO Booster" A criança é fixada ao assento pelo cinto de segurança do veículo.</p>

5

*Imagens meramente ilustrativas

Instalação de cadeiras fixas com cinto de segurança

De acordo com a Legislação brasileira esta tabela indica as possibilidades de instalação das cadeiras para crianças fixas através do cinto de segurança e homologadas como universal - U (a) em função da idade da criança e do lugar por ela ocupado no veículo:

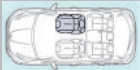
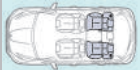
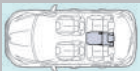
Lugar		Peso da criança/idade indicativa			
		Inferior a 10 kg (grupo 0) Até 6 meses aprox.	Inferior a 13 kg (grupo 0+) Inferior a 1 ano	De 9 a 18 kg (grupo 1) 1 ano até 4 anos	De 15 a 36 kg (grupo 2/3) De 4 até 7 anos 1/2
Banco do passageiro dianteiro (c) - com sobrelevação - sem sobrelevação		- (b)	- (b)	- (c)	- (c)
Bancos laterais traseiros (d)		U	U	U	U
Banco central traseiro (d)		U	U	U	U

(a) Cadeira para crianças universal: cadeira para crianças que pode ser instalada em todos os veículos com cinto de segurança.

(b) Grupo 0 / 0+: do nascimento aos 10 kg. As cadeiras tipo "Bebê Conforto" e "Berço Portátil" não podem ser instaladas no lugar do passageiro dianteiro.

(c) Consultar a legislação em vigor no seu país, antes de instalar a criança neste lugar.

(d) Para instalar uma cadeira de criança, chegar a frente o banco dianteiro e endireitar o encosto do mesmo para deixar espaço suficiente entre a cadeira da criança e as pernas da criança. O banco dianteiro pode então ser mais avançado que a posição longitudinal intermediária.

U: lugar adaptado a instalação de uma cadeira para crianças fixa com o cinto de segurança e homologada em universal "de costas para a estrada" e/ou "de frente para a estrada". Consultar o manual e recomendações do fabricante da cadeiras para crianças.

Os veículos CITROËN atendem ao disposto na norma NBR 7337 (Regulamentada pela Resolução CONTRAN 48/1998) quanto às dimensões dos cintos de segurança de seus veículos.

Para acomodação de Bebê Conforto e/ou Cadeirinha Infantil, o consumidor deve verificar se as dimensões dos cintos de segurança permitem a acomodação de dispositivos específicos.

Por questões de segurança, a CITROËN recomenda que, no caso de instalação de Bebê Conforto, sejam respeitadas as distâncias máximas entre a fixação do cinto de segurança e o encosto do banco traseiro do veículo de (i) 600mm na parte superior do Bebê Conforto e (ii) 240mm na parte inferior.

1) ATENÇÃO: Sempre adquira dispositivos de retenção para crianças (cadeiras) os quais atendam à legislação em vigor e cumpram os requisitos das Normas de Segurança em vigor no seu país. Siga rigorosamente as instruções para fixação da cadeira para crianças conforme instruções do fabricante, bem como a lista dos veículos compatíveis.

2) ATENÇÃO: em caso de acidente, substituir a cadeira por uma nova.

As cadeiras para crianças podem também ser utilizadas nos lugares não equipados com fixações ISOFIX. Nesses casos ela deve ser obrigatoriamente fixada ao veículo pelo cinto de segurança de três pontos.

Seguir as indicações de montagem da cadeira para crianças inscritas no manual de instalação fornecido pelo fabricante da mesma.

I .Por motivos de segurança nunca deixe:

- uma ou várias crianças sozinhas e sem vigilância no interior de um veículo,
- uma criança ou um animal num veículo exposto ao sol com as janelas fechadas,
- as chaves ao alcance das crianças no interior do veículo.

Para impedir a abertura acidental das portas e dos vidros traseiros, utilize o dispositivo "Segurança para crianças".

Assegure-se de que não abre mais de um terço da superfície dos vidros traseiros.

Para proteger as crianças mais jovens dos raios solares, utilize cortinas laterais nos vidros traseiros.

Fixações "ISOFIX"

O seu veículo foi homologado de acordo com a **mais recente regulamentação ISOFIX**.

As cadeiras, representadas em seguida, encontram-se equipadas com fixações ISOFIX regulamentares:

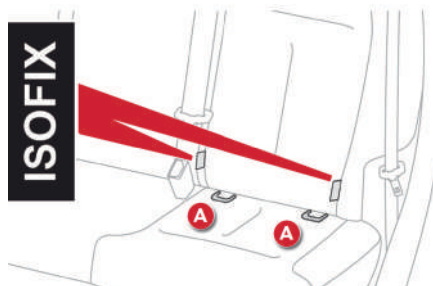
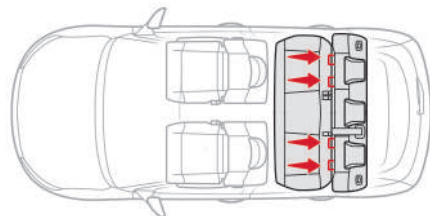

Trata-se de três argolas para cada assento:

- duas argolas **A**, situadas entre as costas e o assento do banco, assinaladas por uma marcação, na vertical de cada etiqueta "ISOFIX",

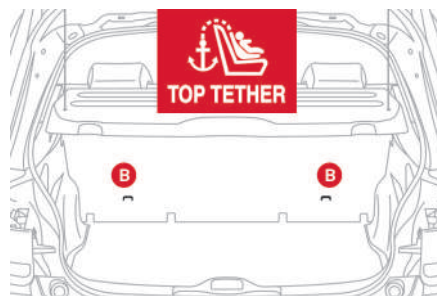

- uma argola **B**, situada atrás do banco, denominada de **Top Tether** para a fixação da correia superior.

Em caso de choque frontal, este dispositivo limita o deslocamento para a frente da cadeira para crianças.

Este sistema de fixação ISOFIX assegura uma montagem confiável, sólida e rápida, da cadeira para crianças no seu veículo.

As **cadeiras para crianças ISOFIX** encontram-se equipadas com dois fechos que são fixos às duas argolas **A**.

Algumas cadeiras dispõem também de uma **correia superior**, conhecida como Top Tether, que deve ser fixa na argola **B**.

Para fixar a cadeira para crianças à **TOP TETHER**:

- 1 retire e arrume o encosto de cabeça antes de instalar a cadeira para crianças no banco (volte a montar quando retirar a cadeira para crianças),
- 2 passe a correia superior da cadeira para crianças por trás das costas do banco, centrando-a entre os orifícios das hastas dos encostos de cabeça,
- 3 fixe o grampo da correia superior à argola **B**,
- 4 aperte a correia superior.

i Ao instalar uma cadeira para crianças ISOFIX no banco traseiro esquerdo, antes de fixar a cadeira, afaste previamente o cinto de segurança do banco traseiro central para o centro do veículo, para não perturbar o funcionamento do mesmo.

! A instalação incorreta de uma cadeira para crianças num veículo compromete a proteção da criança em caso de acidente. Respeite rigorosamente as instruções de montagem indicadas nas instruções de instalação fornecidas com a cadeira para crianças.

i Para conhecer as possibilidades de instalação das cadeiras para crianças ISOFIX no seu veículo, consulte a tabela de resumo.

i As regras de transporte de crianças são específicas de cada país. Consulte a legislação em vigor no seu país.

Cadeiras recomendadas

"RÖMER Baby-Safe Plus e respectiva base Baby-Safe Plus ISOFIX" (classe de tamanho: E)

Grupo 0+: do nascimento aos 13 kg

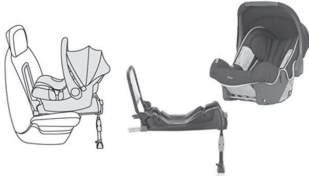

É instalada "de costas para a estrada" através de uma base ISOFIX que é fixa nas argolas **A**. A base inclui um suporte, regulável em altura, que assenta na superfície inferior do veículo. Esta cadeira pode ser fixa através de um cinto de segurança. Neste caso, apenas a estrutura é utilizada e fixa ao banco do veículo através do cinto de segurança de três pontos.

Baby P2C Midi e respectiva base ISOFIX (classes de tamanho: D, C, A, B, B1)

Grupo 1: de 9 a 18 kg



É instalada "de costas para a estrada" através de uma base ISOFIX que é fixa às argolas **A**. A sua base inclui um suporte, regulável em altura, que assenta na superfície inferior do veículo. Esta cadeira para crianças pode ser também utilizada "de frente para a estrada". Esta cadeira para crianças não pode ser fixa através de um cinto de segurança. Recomendamos a utilização da cadeira orientada "de costas para a estrada" até aos 3 anos.

/ Siga as indicações de montagem das cadeiras para crianças indicadas no manual de instalação fornecido pelo fabricante da mesma.

RÖMER Duo Plus ISOFIX (classe de tamanho B1)

Grupo 1: de 9 a 18 kg



É instalada de frente para a estrada.
É fixa às argolas **A** e à argola **B** denominada de Top Tether,
através de uma correia superior.
3 posições de inclinação da estrutura: sentada, repouso e alongada.

i Esta cadeira para crianças pode ser igualmente utilizada nos lugares equipados com fixações ISOFIX.
Neste caso, a cadeira para crianças deve ser imperativamente fixada ao banco do veículo com o cinto de segurança de três pontos.
Regular o banco da frente do veículo de maneira que os pés da criança não toquem nas costas do banco.

FAIR G 0/1 S e a sua base RWF B ISOFIX (classe de tamanho C)

Groupe 0+ e 1 : do nascimento aos 18 kg

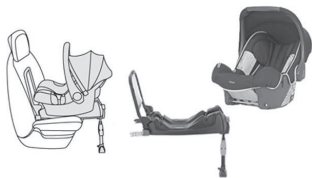



Instala-se de "costas para a estrada".
Instala-se com uma base ISOFIX fixada nas argolas **A**.
6 posições de inclinação da estrutura.
Utilize a base ISOFIX **costas para a estrada (RWF) do tipo B**.
Esta cadeira para crianças pode também ser utilizada em posição "de frente para a estrada" nos lugares não equipados com fixações ISOFIX.
Neste caso a estrutura, deverá ser obrigatoriamente fixada ao banco do veículo através do cinto de segurança de três pontos.

i Siga as indicações de montagem da cadeira para crianças, inscritas nas instruções de instalação, fornecidas pelo fabricante da mesma.

Instalação

Em conformidade com a regulamentação brasileira, esta tabela indica as possibilidades de instalação das cadeiras para crianças ISOFIX em veículos equipados com fixadores ISOFIX.

Para as cadeiras para crianças ISOFIX universais e semi-universais, a classe de tamanho ISOFIX da cadeira para crianças, determinada por uma letra entre **A** e **G**, é indicada na cadeira para crianças ao lado do logotipo ISOFIX.

	Peso da criança / idade indicativa									
	Inferior a 10 kg (grupo 0) Até 6 meses, aprox.		Inferior 10 kg (grupo 0) Inferior a 13 kg (grupo 0+) Até 1 ano, aprox.			De 9 a 18 kg (grupo 1) De 1 a 3 anos, aprox.				
Tipo de cadeira de criança ISOFIX	Berço		"de costas para a estrada"			"de costas para a estrada"		"de frente para a estrada"		
Classe de tamanho ISOFIX	F	G	C	D	E	C	D	A	B	B1
Banco do passageiro dianteiro 	Não ISOFIX									
Lugares traseiros laterais 	X		IL-SU*	IL-SU*	IL-SU*	IL-SU*	IUF* IL-SU*			
Lugar traseiro central 	Não ISOFIX									

IUF: lugar adaptado à instalação de uma cadeira Isofix universal, "de frente para a estrada" que se fixa com a correia superior.

IL-SU: lugar adaptado à instalação de uma cadeira Isofix semi-universal, ou seja:

- "de costas para a estrada" equipado com uma cinto alto ou um suporte,
- "de frente para a estrada" equipado com um suporte,
- uma cadeira tipo "ovo" equipada com um cinto alto "Top Tether" ou um suporte.

Para fixar a correia superior, consulte o parágrafo "Fixações Isofix".

X : lugar não adaptado para a instalação de uma cadeira para crianças para o grupo de peso indicado.

* Banco do veículo numa posição especial: avance os bancos situados à frente da cadeira para crianças.

! Retire e arrume o encosto de cabeça antes de instalar uma cadeira para crianças com costas num lugar do passageiro. Instale o encosto de cabeça no local adequado quando a cadeira para crianças tiver sido removida.

Segurança mecânica para crianças



Dispositivo mecânico para impedir a abertura da porta traseira através do seu comando interior.

O comando situa-se no batente de cada porta traseira.

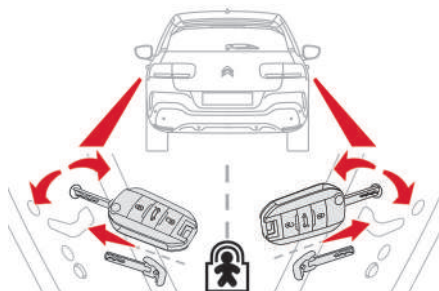

Travamento

- ☞ Com a chave da ignição, rode o comando vermelho até ao batente.
 - para a esquerda na porta traseira esquerda,
 - para a direita na porta traseira direita.

Destravamento

- ☞ Com a chave da ignição, rode o comando vermelho até ao batente.
 - para a direita na porta traseira esquerda,
 - para a esquerda na porta traseira direita.

- As portas traseiras são equipadas com um dispositivo de travamento "segurança para crianças". Este dispositivo permite a abertura das portas traseiras apenas pelo lado externo.

- Nunca deixe uma criança pequena no veículo exposto ao sol com todos os vidros fechados.

- As crianças não devem viajar de pé entre os bancos dianteiros. Elas correm o risco de serem projetadas para frente em caso de frenagem brusca ou choque.

- Antes de abrir uma porta, garantir que essa manobra possa ser feita sem riscos.

- Ao sair do veículo, retirar a chave do contato e puxar acionar corretamente o freio de estacionamento.

- Sob nenhum pretexto, as crianças devem ser transportadas no colo de um passageiro (risco de projeção sobre o painel de bordo ou para-brisa em caso de colisão).

- É obrigatório utilizar sistemas de retenção adaptados à idade e peso da criança (os produtos devem ser homologados).

- Nunca deixar a chave no veículo; as crianças podem se fechar dentro do veículo com o telecomando ou pressionar o botão do sistema de travamento elétrico centralizado.

Triângulo de sinalização*

O triângulo está situado no porta-malas.

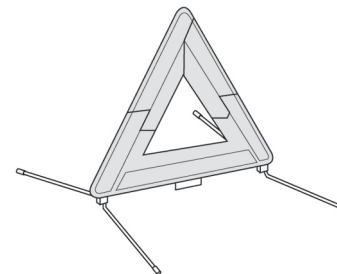

Instalação do triângulo na estrada

- ☞ Instale o triângulo atrás do veículo, em conformidade com a tabela abaixo, em função do tipo de estrada e da luminosidade exterior.

Distância de colocação (em metros)		
Estrada		Auto-estrada
Dia	Noite	
50 m	80 m	150 m

! Saia com segurança do seu veículo, para montar e instalar o triângulo.

Conselhos de condução

Respeite o código de trânsito e seja vigilante, independentemente das condições de circulação.

Mantenha a sua atenção à circulação e as suas mãos no volante para estar preparado para reagir a qualquer momento e em qualquer eventualidade.

Ao se deslocar em percurso longo, recomenda-se fazer uma pausa a cada duas horas.

Quando as condições meteorológicas forem difíceis, adote uma condução suave, antecipe as frenagens e aumente as distâncias de segurança.

Condução em solo inundado

É altamente recomendado não dirigir em pistas inundadas, já que isso poderá danificar gravemente o motor, o câmbio e os sistemas elétricos do seu veículo.

Se tiver, obrigatoriamente, que passar por um local inundado:



- certifique-se de que a profundidade de água não excede 15 cm, levando em consideração as ondulações que possam ser causadas por outros usuários,
- circule lentamente sem parar. Não ultrapasse, em hipótese alguma, a velocidade de 10 km/h,
- não pare nem desligue o motor.

Ao sair de um local com solo inundado, assim que as condições de segurança permitirem, pressione o freio levemente algumas vezes para secar os discos e as pastilhas de freio.

Em caso de dúvida sobre o estado do seu veículo, consulte a rede CITROËN.

Importante!

! Nunca circule com o freio de estacionamento engrenado - Risco de aquecimento excessivo e danos ao sistema de frenagem!

Risco de incêndio!

Uma vez que o cano de escape do seu veículo fica muito quente, mesmo vários minutos após a parada do motor, não estacione ou deixe o motor em funcionamento em locais onde existam materiais inflamáveis, galhos, folhas, etc.

! Nunca deixe um veículo sem monitoramento, com o motor em funcionamento. Se for necessário sair do veículo, com o motor ligado, engrene o freio de estacionamento e coloque o câmbio na posição **N** ou **P**, de acordo com o tipo de câmbio.

Proteção antirroubo

Antipartida eletrônico

A chave contém um chip eletrônico que possui um código secreto. Quando se liga a ignição, este código tem de ser reconhecido para permitir a partida do veículo.

Este antipartida eletrônico bloqueia o sistema de gestão do motor por uns momentos depois de desligar a ignição e impede o arranque inadvertido do motor.



No caso de um problema de funcionamento é advertido pelo acendimento desta luz de aviso, um sinal sonoro e uma mensagem na tela.

Nesse caso, não é possível efetuar a partida do motor do veículo; contate um concessionário CITROËN assim que possível.

! Por motivos de segurança e de proteção contra roubo, nunca deixe a sua chave eletrônica no interior do veículo, mesmo quando permanecer perto do mesmo. É recomendável que a guarde consigo.

* Conforme versão ou país

Partida/Parada do motor com a chave*

Ignição da chave

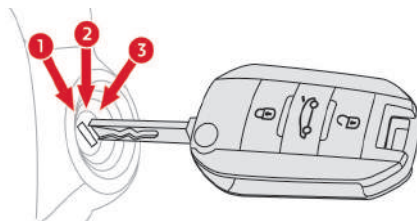

Apresenta 3 posições:

- posição **1 (Stop)**: inserção e extração da chave, coluna de direção travada,
- posição **2 (Contato)**: coluna de direção destravada, ignição ligada, partida do motor,
- posição **3 (partida)**.

Posição de contato

Permite a utilização dos equipamentos eletrônicos do veículo e a recarga de acessórios. Quando o nível de carga da bateria atinge o nível de reserva, o sistema entra em modo de economia de energia: a alimentação é cortada automaticamente para preservar a carga da bateria.

Partida do motor

Com o freio de estacionamento engatado, câmbio em ponto morto ou na posição **N** ou **P**:

- ☞ pressionar a fundo o pedal de freio (câmbio automático),
- ☞ insira a chave na ignição; o sistema reconhece o código,
- ☞ destrave a coluna de direção girando simultaneamente o volante e a chave.

i Em algumas situações, pode ser necessário exercer uma força significativa para manobrar o volante (rodas viradas, por exemplo).

- ☞ Acione o motor de partida rodando a chave até a posição **3**, sem acelerar, até o motor entrar em funcionamento. Assim que o motor funcionar, solte a chave.

Desligar o motor

- ☞ Pare o veículo.
- ☞ Motor em ponto morto, gire a chave até a posição **1**.
- ☞ Retire a chave da ignição.
- ☞ Para travar a coluna de direção, manobre o volante até ele ser bloqueado.

i Para facilitar o destravamento da coluna de direção, é recomendável que coloque as rodas dianteiras alinhadas para a frente do veículo antes de desligar o motor.

- ☞ Verifique se o freio de estacionamento se encontra corretamente engatado, particularmente em terreno inclinado.

! Nunca desligue a ignição antes de parar completamente o veículo. Com o motor desligado, as funções de assistência à frenagem e a direção estão também desligadas: risco de perda de controle do veículo.

i Ao sair do veículo, guarde a chave e trave o veículo.

i Esquecimento da chave

Ao abrir a porta do condutor, é apresentada uma mensagem de alerta, acompanhada por um sinal sonoro, para o informar de que a chave permanece no contato na posição **1 (Stop)**.

Em caso de esquecimento da chave no contato na posição **2 (Contato)**, e com o motor desligado, o corte de ignição ocorre automaticamente ao fim de uma hora. Para ligar novamente à ignição, rode a chave para a posição **1 (Stop)** e, de seguida, novamente para a posição **2 (Contato)**.

i Evite pendurar um objeto pesado na chave ou no controle remoto, colocando peso na chave sobre o seu eixo na ignição, o que poderá provocar um problema de funcionamento.

! Se o motor não der a partida imediatamente, desligue a ignição. Aguarde alguns instantes antes de tentar arrancar novamente. Se após algumas tentativas o motor não funcionar, não insista: você corre o risco de danificar o motor de partida e o motor. Entre em contato com a rede CITROËN.

i A tecnologia Flex Fuel do motor THP Flex elimina a necessidade de um sistema de partida a frio adicional (reservatório auxiliar de gasolina) através do aumento da pressão de injeção nesta fase de funcionamento do motor. Durante a partida a frio e se o veículo estiver abastecido com 100% de etanol, um ruído de funcionamento poderá ocorrer por até 3 minutos. Este ruído é normal ao sistema e não há a necessidade de preocupações.

i Em dias com temperaturas abaixo de 15°, não aqueça o motor parado. Dê a partida imediatamente e rode a uma velocidade moderada.

! Nunca deixe o motor ligado em um local fechado sem ventilação suficiente: os motores térmicos emitem gases de escape tóxico, como o monóxido de carbono. Risco de intoxicação e morte! Em condições de inverno muito rigorosas (temperaturas inferiores a -23°C), para garantir o bom funcionamento e a longevidade dos componentes mecânicos do seu veículo, motor e câmbio, é necessário deixar o motor em funcionamento durante 4 minutos antes de dar a partida com o veículo.

Partida/Parada do motor com Acesso e Partida Mãos Livres*

Partida do motor



☞ Com um **câmbio automático**, coloque o seletor de marchas em modo **P** ou **N**.

☞ Com a chave eletrônica no interior do veículo, pressione até ao fim o pedal do freio.



☞ Pressione brevemente o botão "**START/STOP**" enquanto mantém o pedal pressionado até a partida do motor.

A coluna de direção desbloqueia-se e a partida do motor é efetuada.

Parada do motor

☞ Com um **câmbio automático**, coloque o seletor de marchas em modo **P** ou **N**.



☞ Com a chave eletrônica no interior do veículo, pressione o botão "**START/STOP**".

O motor desliga-se e a coluna de direção é travada.

i Se o veículo não estiver parado, não será possível desligar o motor.

! Nunca abandone o veículo deixando a chave eletrônica a bordo.

! Quando se desliga o motor, perde-se a assistência à frenagem.

i A presença da chave eletrônica do Acesso e partida remota é imperativa na zona de reconhecimento.

Em caso de não detecção da chave eletrônica nesta zona, é apresentada uma mensagem.

Desloque a chave eletrônica na zona adequada para poder efetuar a partida do motor.

Caso o motor não dê a partida, consulte o capítulo "Chave não detectada - partida de emergência".

! Se uma das condições de partida não for aplicada, é exibida uma mensagem de informação no painel.

Em alguns casos, é necessário manobrar o volante pressionando, ao mesmo tempo, o botão "**START/STOP**" para ajudar no desbloqueio da coluna de direção; o motorista é informado sobre esta situação por meio de uma mensagem.

Por motivos de segurança, nunca abandone o veículo com o motor em funcionamento.

* Conforme versão ou país

Ligar a ignição (sem partida do motor)

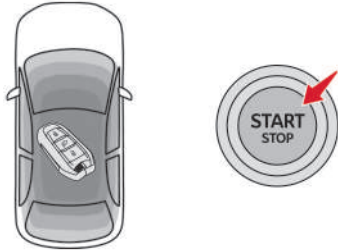

Com a chave eletrônica de acesso e partida mãos livres no interior do veículo, a pressionar o botão "START/STOP", **sem nenhuma ação nos pedais**, permite ligar a ignição. Esta funcionalidade permite, também, ativar os acessórios (exemplos: rádio, iluminação...).



☞ Pressione o botão "START/STOP", o painel se acende, mas não é possível dar partida no motor.

☞ Pressione novamente o botão, para desligar a ignição e poder travar o veículo.

i Com a ignição ligada, o sistema passará automaticamente para o modo de economia de energia para manter um nível de carga suficiente da bateria.

Chave não detectada Partida de emergência

Está instalado um leitor de emergência por baixo da alavanca do freio de estacionamento, de forma a permitir que o motor entre em funcionamento mesmo se o sistema não detetar a chave na zona de reconhecimento, ou quando a bateria da chave eletrônica estiver descarregada.

☞ Coloque o controle remoto sob o freio de estacionamento, na região demarcada, como na imagem abaixo, e mantenha-o nessa posição.



☞ Coloque a alavanca da caixa automática na posição **P** e, em seguida, pressione o pedal do freio.

☞ pressione o botão "START/STOP". A partida do motor é efetuada.

Parada de emergência

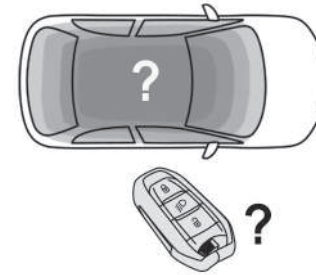

Quando a chave eletrônica não é detectada ou já não se encontra na zona de reconhecimento, é apresentada uma mensagem no painel ao fechar uma porta ou quando da solicitação de parada do motor.



☞ Para confirmar o pedido de desligamento do motor, pressione durante cerca de três segundos o botão "START/STOP".

Apenas em caso de emergência, o motor pode ser desligado sem condições específicas (mesmo com o veículo em movimento). Pressione durante três segundos o botão "START/STOP". Neste caso, a coluna de direção fica bloqueada quando o veículo é parado.

Freio de estacionamento

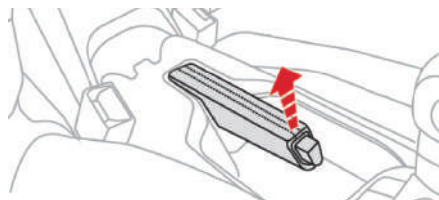

Engrenamento

- ☞ Puxe totalmente a alavanca do freio de estacionamento para imobilizar o veículo.

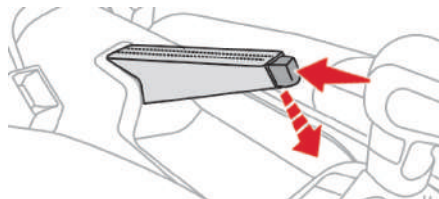

Desengrenamento

- ☞ Puxe ligeiramente a alavanca do freio de estacionamento, pressione o botão de desativação e, em seguida, baixe totalmente a alavanca.



Com o veículo em movimento, o acendimento deste indicador e do indicador **STOP**, acompanhado por um sinal sonoro e por uma mensagem na tela multifunções, indica que o freio permanece engrenado ou que foi mal desengrenado.



Sempre que estacionar em uma ladeira, vire as rodas contra o passeio para imobilizar, acione o freio de estacionamento, engrene uma marcha e desligue a ignição.

Caixa manual de 5 marchas*

Passagem para marcha a ré

- ☞ Empurre a alavanca das marchas para a direita e depois para trás.



Engrene a marcha a ré apenas com o veículo parado e o motor em marcha lenta.



Por motivos de segurança e para facilitar a partida do motor:

- selecione sempre o ponto-morto,
- aperte o pedal da embreagem.

* Conforme versão ou país.

Indicador de mudança de marchas (GSI)*

Sistema que auxilia na economia de combustível .

Funcionamento

Essa função é um auxílio visual ao motorista com o objetivo de indicar ao condutor o melhor momento da mudança de marchas visando à condição mais econômica quanto ao consumo de combustível.

Esta seta indicadora localizada no painel de instrumentos indicará o melhor momento do condutor mudar para a marcha superior ou inferior.

i A seta indicadora de mudança de marcha é um auxílio de condução econômica. A economia de combustível depende fundamentalmente do modo de dirigir adotado pelo condutor e condições de tráfego.

Exemplo :



- O veículo encontra-se na terceira marcha.

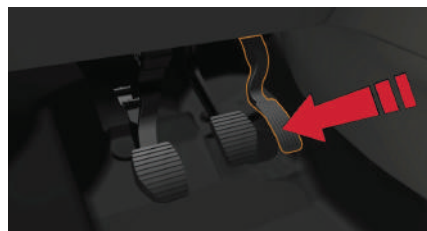

- Pressione o pedal do acelerador.



- O sistema pode propor a mudança de uma marcha superior ou inferior
A informação é apresentada no painel de instrumentos sob a forma de uma seta **A**.

i O sistema adapta as instruções de alteração de marcha em função das condições do deslocamento (inclinação da via, carga,...) e das solicitações do condutor (solicitação de potência, aceleração, frenagem,...).

O sistema não propõe, em caso algum:

- o engrenamento da primeira marcha,
- o engrenamento da marcha a ré,

* Conforme versão ou país

Caixa automática de 6 marchas (AT6 III)*

Caixa de marchas de seis marchas que proporciona o conforto do automatismo total, enriquecido com programa Sport e EcoDrive, ou a passagem manual das marchas.

São propostos quatro modos de condução:

- o funcionamento **automático** para a gestão eletrônica das marchas pela caixa,
- o programa **Sport** para proporcionar um estilo de condução mais dinâmico,
- o programa **EcoDrive** para otimizar o consumo de combustível,
- o funcionamento **manual** para a passagem sequencial das marchas pelo condutor.

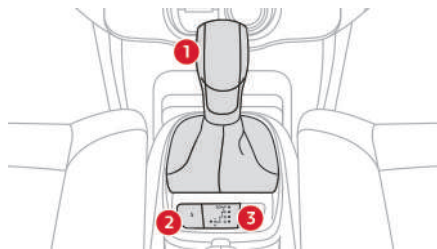

1. Alavanca de marchas.
2. Tecla "S" (Sport).
3. Tecla "ECO" (EcoDrive).

* Conforme versão ou país

Posição da alavanca de marchas

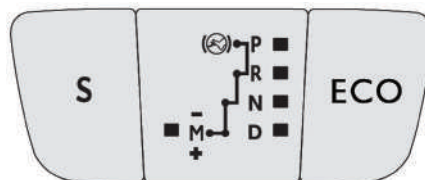

- P.** Estacionamento.
- Imobilização do veículo, com freio de estacionamento acionado ou liberado.
 - Partida do motor.
- R.** Marcha a ré.
- Manobras de marcha a ré, veículo parado, motor em funcionamento em "marcha lenta".
- N.** Ponto morto.
- Imobilização do veículo, freio de estacionamento engrenado.
 - Partida do motor.
- D.** Funcionamento automático.
- M +/-.** Funcionamento manual com passagem sequencial das seis marchas.
- ☞ Empurre uma vez para a frente para selecionar a marcha seguinte.
 - ou
 - ☞ Empurre uma vez para trás para selecionar a marcha anterior.

Indicações no painel de instrumentos



Quando deslocar a alavanca na grelha para selecionar uma posição, acende o respectivo indicador no visor do painel de instrumentos.

- P.** Parking (Estacionamento).
R. Reverse (Marcha a ré).
N. Neutral (Ponto morto).
D. Drive (Condução automática).
S. Programa **Sport**.
ECO. Programa **EcoDrive**.

1 a 6. Marcha engrenada em funcionamento manual.

-- Valor inválido em funcionamento manual.

Pé no freio



- ☞ Quando este indicador for apresentado no painel de instrumentos, pressione o pedal de freio (ex: partida do motor).

Partida do veículo

- ☞ Acione o freio de estacionamento.
- ☞ Selecione a posição **P** ou **N**.
- ☞ Efetue a partida do motor.

Caso contrário, será emitido um sinal sonoro, acompanhado por uma mensagem de alerta.



- ☞ Com o motor em funcionamento, pressione o pedal do freio.

- ☞ Desengrene o freio de estacionamento.



- ☞ Selecione a posição **R**, **D** ou **M**,

- ☞ Libere progressivamente o pedal de freio. O veículo começa a se deslocar:



Quando o motor estiver em funcionamento em "marcha lenta", sem pressionar o freio, se for selecionada a posição **R**, **D** ou **M**, o veículo se deslocará, mesmo que não se pressione o acelerador.

Com o motor em funcionamento, nunca deixe crianças sem vigilância no interior do veículo. Com o motor em funcionamento, e em caso de operações de manutenção, acione o freio de estacionamento e selecione a posição **P**.



Se, durante o deslocamento, a posição **N** for selecionada inadvertidamente, deixe o motor diminuir de rotações e selecione a posição **D** para acelerar.



Se a alavanca de marchas estiver na posição **R**, **D** ou **M**, a partida do motor é desabilitada, um sinal sonoro é emitido e a letra **P** aparece na tela multifunções.

- ☞ Recoloque a alavanca na posição **P**; o sinal sonoro é interrompido e a indicação na tela multifunções desaparece.

Parada do motor

Antes de desligar o motor, pode passar para a posição **P** ou **N** para ficar em ponto morto.

Em ambos os casos, acione o freio de estacionamento para imobilizar o veículo.



Se a alavanca não estiver na posição **P**, quando a porta de condutor for aberta ou cerca de 45 segundos após a ignição ser desligada, é apresentada uma mensagem de alerta.

- ☞ Reposicione a alavanca na posição **P**; a mensagem desaparece.

Valor inválido em funcionamento manual



Este símbolo é apresentado no visor do painel de instrumentos, se uma marcha se encontrar engrenada incorretamente (seletor entre duas posições).

Funcionamento automático

- ☞ Selecione a posição **D** para a passagem automática das seis marchas.

A caixa de marchas funcionará em modo auto-ativo, sem intervenção do condutor. Esta seleciona permanentemente a marcha que melhor se adapta ao estilo de condução, ao perfil da estrada e a carga do veículo.

Para obter uma aceleração máxima sem tocar na alavanca, pressione a fundo o pedal do acelerador (kick down). A caixa de marchas seleciona automaticamente a marcha inferior ou mantém a marcha selecionada até a rotação máxima do motor.

Durante a frenagem, a caixa de marchas seleciona automaticamente a marcha inferior, para proporcionar uma eficácia de freio motor.

Se tirar bruscamente o pé do acelerador, a caixa de marchas não passará para a marcha superior, para melhorar a segurança.



Nunca selecione a posição **N** com o veículo em andamento.

Nunca selecione as posições **P** ou **R**, se o veículo não estiver totalmente imobilizado.

Funcionamento manual

- ☞ Selecione a posição **M** para a passagem **sequencial** das seis marchas.
- ☞ Empurre a alavanca para o sinal **+** para passar a marcha superior.
- ☞ Puxe a alavanca para o sinal **-** para passar a marcha inferior.

A passagem de uma marcha para a outra só tem lugar se as condições de velocidade do veículo e da rotação do motor permitirem; caso contrário, aplicam-se momentaneamente as regras do funcionamento automático.



O **D** desaparece e as marchas engrenadas são apresentadas sucessivamente no visor do painel de instrumentos.

Em rotações baixas ou altas, a marcha selecionada funciona de forma intermitente durante alguns segundos, sendo em seguida apresentada a marcha realmente engrenada.

A passagem da posição **D** (automática) a posição **M** (manual) pode ser efetuada a qualquer momento. Durante a parada ou em baixa velocidade, a caixa de marchas seleciona automaticamente a marcha **M1**.

Em funcionamento manual, o programa Sport não funciona.

Programas EcoDrive e Sport

Estes dois programas específicos completam o funcionamento automático em caso de utilizações particulares.

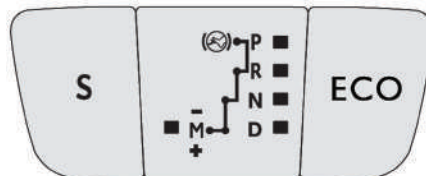

1. Tecla **"S"** (Sport).
2. Tecla **"ECO"** (EcoDrive).

Programa EcoDrive "ECO"

- ☞ Pressione o botão "ECO" com o motor em funcionamento.

Com essa função ativada a caixa de câmbio automática se adapta para otimizar o consumo de combustível.

ECO É apresentado "ECO" no painel de instrumentos.



- ☞ Lembre-se que essa função, fará uma otimização nas mudanças de marchas para reduzir o consumo de combustível. A economia de combustível depende fundamentalmente ao modo de dirigir adotado pelo condutor.
- ☞ Com essa função ativada, o condutor poderá perceber uma leve redução de desempenho em algumas condições de condução, pois o câmbio realizará as trocas de marcha mais cedo, buscando manter a rotação do motor mais baixa. Caso necessário, desativar a função apertando o botão "ECO".
- ☞ Ao desligar o veículo, a função "ECO" é desativada. O condutor pode ativar a função toda vez que ligar o veículo.

Programa Sport "S"

- ☞ Aperte a tecla **"S"**, com o motor em funcionamento.

A caixa de marchas adota automaticamente um estilo de condução esportivo.



É apresentado **S** no visor do painel de instrumentos.

- ☞ Esta função visa incrementar o desempenho do veículo.
- ☞ No modo Sport, a troca de marchas é mais alongada. O câmbio priorizará as mudanças de marcha numa rotação ligeiramente mais alta do motor.
- ☞ Com essa função ativada o condutor poderá perceber um incremento do consumo de combustível. Caso necessário, desative a função apertando a tecla "S".
- ☞ Ao desligar o veículo, a função "S" é desativada. O condutor pode ativar a função toda vez que ligar o veículo.

Retorno ao funcionamento automático

- ☞ A qualquer momento, pressione novamente o botão selecionado para abandonar o programa acionado e regressar ao modo auto-ativo.



Para limitar o consumo de combustível durante uma parada prolongada com o motor em funcionamento (engarramento...), posicione a alavanca de marchas na posição **N** e acione o freio de estacionamento.

Anomalia de funcionamento



Com a ignição ligada, acompanhada por um sinal sonoro e por uma mensagem de alerta na tela, indica um problema de funcionamento da caixa de marchas. Nesse caso, esta passa para o modo de emergência, ficando bloqueada na 3ª marcha. Poderá sentir um impacto significativo ao passar de **P** para **R** e de **N** para **R**. Este impacto não constitui um risco para a caixa de marchas. Não ultrapasse a velocidade de 100 km/h, no limite da legislação local.

Consulte rede de concessionárias CITROËN.



- Corre o risco de deteriorar a caixa de marchas:
- se pressionar simultaneamente os pedais do acelerador e de freio,
 - se forçar, em caso de avaria da bateria, a passagem da alavanca da posição **P** para outra posição.

Liberação da alavanca de marchas (Shift-Lock)

Impossibilidade de destravar a alavanca de marchas ("shift-lock") devido a uma pane elétrica.

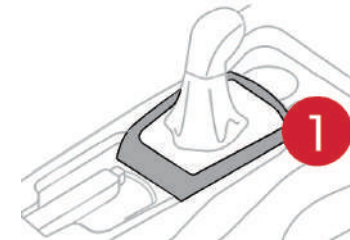

Desencaixar o acabamento **1** com cuidado para evitar quebra.



Desbloquear o "shift lock" com uma chave de fenda (Deslocar o pino **A** no sentido da seta). Manobrar a alavanca de marchas para sair da posição "P".
Montar o acabamento **1** com cuidado.

6

Limitador de velocidade*

Sistema que impede a ultrapassagem da velocidade do veículo ao valor programado pelo condutor. Velocidade limite atingida, o pedal do acelerador não produz qualquer efeito.

Funcionamento

O **acionamento** do limitador é manual: necessita de uma velocidade programada de, pelo menos, 30 km/h.

A **desativação** do limitador é obtida por ação manual no comando.

Ao pressionar com força o pedal do acelerador, para além do ponto de resistência, é possível ultrapassar momentaneamente a velocidade programada.

Para regressar a velocidade programada, basta soltar o pedal do acelerador.

O valor da velocidade programada permanece em memória após desligar a ignição.

! No caso de descida acentuada ou em caso de forte aceleração, o limitador de velocidade não poderá impedir o veículo de ultrapassar a velocidade programada.

Para evitar qualquer risco de bloqueio dos pedais:

- verifique o posicionamento correto do tapete e nunca sobreponha vários tapetes.

Comando no volante

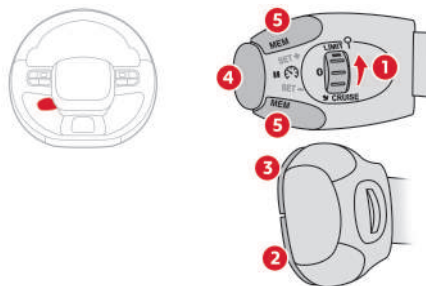

As funcionalidades deste sistema estão reunidas no comando no volante.

1. Botão de seleção do modo limitador.
2. Tecla de diminuição do valor programado.
3. Tecla de aumento do valor programado.
4. Tecla de ligar/desligar a limitação.
5. Tecla de apresentação da lista das velocidades memorizadas.
(ver parágrafo "Memorização das velocidades")

i O limitador não pode, em caso algum, substituir o respeito das limitações de velocidade, nem a vigilância, nem a responsabilidade do condutor.

Visualizações no painel de instrumentos



As informações programadas estão agrupadas na tela do painel de instrumentos.

6. Indicação de ligar/desligar da limitação.
7. Indicação de seleção do modo limitador.
8. Valor da velocidade programada.

* Conforme versão ou país

Programação

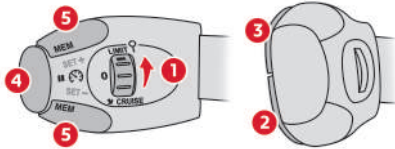

- ☞ Rode o botão **1** para a posição "**LIMIT**": a seleção do modo limitador é realizada, sem que este seja acionado (Pausa).

Não é necessário ligar o limitador para ajustar a velocidade.

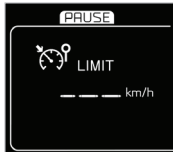

- ☞ Regule o valor da velocidade pressionando a tecla **2** ou **3** (ex: 90 km/h).



Pode, em seguida, modificar a velocidade programada através das teclas **2** e **3**:

- de + ou - 1 km/h = pressão breve,
- por etapas de + ou - 5 km/h = pressão contínua.



Se a memorização da velocidade estiver disponível e ativada no seu veículo, a velocidade programada será interrompida na velocidade memorizada mais aproximada; consulte o parágrafo correspondente.

- ☞ Ligue o limitador pressionando a tecla **4**.
- ☞ Pare o limitador pressionando a tecla **4**: a tela confirma a parada (Pausa).
- ☞ Ligue novamente o limitador pressionando novamente a tecla **4**.



Saída do modo limitador

- ☞ Rode o botão **1** para a posição "**0**": O modo limitador deixa de estar selecionado. Este desaparece da visualização.

Ultrapassagem da velocidade programada

Uma pressão no pedal do acelerador para ultrapassar a velocidade programada não terá qualquer efeito, exceto se pressionar **fortemente** o pedal e ultrapassar o **ponto de resistência**.

O limitador neutraliza-se momentaneamente e a velocidade programada que permanece apresentada fica intermitente.

O regresso a velocidade programada, por desaceleração voluntária ou não do veículo, anula automaticamente o funcionamento intermitente. Anomalia de funcionamento.



Anomalia de funcionamento

Em caso de problema de funcionamento do limitador, a velocidade apaga-se dando origem ao acendimento intermitente dos traços. Solicite a verificação pela rede CITROËN.



Regulador de velocidade*

Sistema que mantém automaticamente a velocidade do veículo no valor programado pelo condutor, sem ação no pedal do acelerador.

Funcionamento

O **acionamento** do regulador é manual: necessita de uma velocidade mínima do veículo de 40 km/h, bem como do engrenamento de:

- a quarta marcha, com caixa de marchas manual;
- condução sequencial, da segunda marcha na caixa de marchas automática,
- posição **D** na caixa de marchas automática.

A **desativação** do regulador é obtida por ação manual no comando ou por ação nos pedais de freio ou embreagem ou, em caso de acionamento do sistema ESP, por motivos de segurança.

Ao pressionar com força o pedal do acelerador, é possível ultrapassar momentaneamente a velocidade programada.

Para regressar a velocidade programada basta, então, diminuir a pressão no pedal do acelerador. Desligar a ignição anula qualquer valor de velocidade programado.

* Conforme versão ou país

Comando no volante

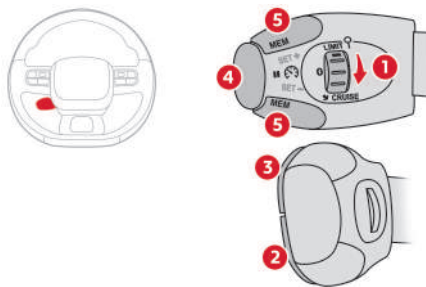

As funcionalidades deste sistema estão reunidas no comando no volante.

1. Comando de seleção do modo regulador.
2. Tecla de programação de uma velocidade/ de diminuição do valor.
3. Tecla de programação de uma velocidade/ de aumento do valor.
4. Tecla de desativação/ativação da regulagem.
5. Tecla de visualização da lista das velocidades memorizadas. (ver parágrafo "Memorização das velocidades")

Visualizações no painel de instrumentos

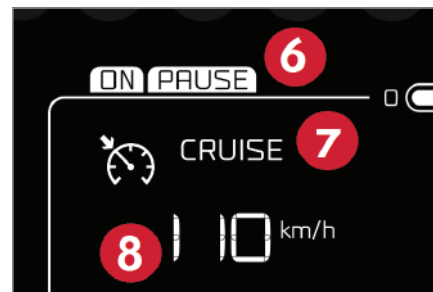

As informações programadas encontram-se agrupadas na tela do painel de instrumentos.

6. Indicação de desativação/ativação da regulagem.
7. Indicação de seleção do modo regulador.
8. Valor da velocidade programada.

i O regulador não pode, em caso algum, substituir o respeito pelas limitações de velocidade, nem a vigilância, nem a responsabilidade do condutor. Recomendamos que posicione sempre os pés junto aos pedais.

Programação

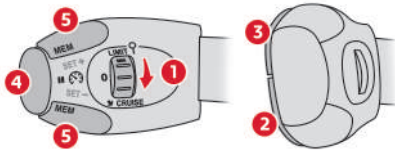

- ☞ Rode o botão **1** para a posição **"CRUISE"**: a seleção do modo regulador é realizada, sem que ele seja colocado em funcionamento (Pausa).

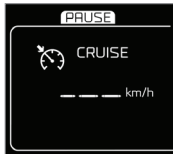

- ☞ Regule a velocidade programada acelerando até a velocidade pretendida e, em seguida, pressione a tecla **2** ou **3** (ex: 110 km/h); o regulador é ativado (ON).



! Atenção: a pressão contínua prolongada no botão **2** ou **3** resulta numa alteração demasiado rápida da velocidade do seu veículo.

Em seguida, é possível modificar a velocidade programada através das teclas **2** e **3**:

- de + ou - 1 km/h = pressão breve,
- por etapas de + ou - 5 km/h = pressão contínua.



Se a memorização da velocidade se encontrar disponível e ativada no seu veículo, a velocidade programada será interrompida na velocidade memorizada mais próxima; consulte o parágrafo correspondente.

- ☞ Interrompa o funcionamento do regulador através da tecla **4**: a tela confirma a interrupção (Pausa).
- ☞ Coloque novamente o regulador em funcionamento através da tecla **4**.

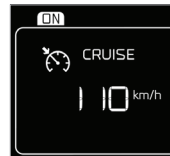

Saída do modo regulador

- ☞ Rode o botão **1** para a posição **"0"**: o modo regulador deixa de estar selecionado. Este desaparece da visualização.

Ultrapassagem da velocidade programada

A ultrapassagem voluntária ou não da velocidade programada provoca o funcionamento intermitente da mesma na tela.

O regresso a velocidade programada, por uma desaceleração voluntária ou não do veículo, anula automaticamente o funcionamento intermitente.

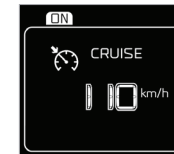

Anomalia de funcionamento

Em caso de problema de funcionamento do regulador, a velocidade apaga e são apresentados segmentos.

Solicite a verificação pela rede CITROËN.

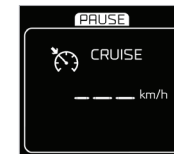

! No caso de descida acentuada, o regulador de velocidade não poderá impedir o veículo de ultrapassar a velocidade programada. Em caso de subida acentuada ou de reboque, a velocidade programada poderá não ser atingida ou mantida.

Memorização das velocidades*

Esta memorização das velocidades é aplicada tanto no modo limitador de velocidade, como ao modo regulador de velocidade. Existe a possibilidade de memorizar até cinco velocidades no sistema. Por predefinição, já se encontram memorizadas algumas velocidades.

Memorização



☞ Acesse o menu geral, pressionando "MENU".



☞ Selecione o menu "Veículo".

☞ Nesta página, selecione a função "Regul. velocidades memorizadas".

☞ Pressione "ON" para ativar a função.

☞ Selecione as velocidades 1 a 5 que deseja utilizar.

☞ Selecione as velocidades que deseja alterar.

- ☞ Insira o novo valor através do teclado numérico e valide.
- ☞ Por predefinição, já se encontram memorizadas algumas velocidades de referência.

✕		
120	km/h	⏪
1	2	3
4	5	6
7	8	9
	0	
✓		

Tecla "MEM"

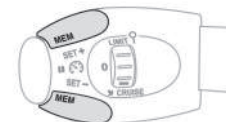

Esta tecla permite selecionar um limite de velocidade memorizado para ser usado com o limitador de velocidade ou o regulador de velocidade.

Para mais informações sobre o **Limitador de velocidade** ou sobre o **Regulador de velocidade**, consulte o capítulo correspondente.

! Por motivos de segurança, o motorista deve, obrigatoriamente, realizar estas operações de modificação de limites de velocidade com o carro parado.

* Conforme versão ou país

Ajuda a saída em ladeira (Hill Assist)*

Sistema que mantém o veículo imobilizado por um curto espaço de tempo (cerca de 2 segundos) durante uma saída em uma ladeira, o tempo suficiente para passar do pedal de freio para o pedal do acelerador.

Esta função só está ativa quando:

- o veículo estiver completamente imobilizado com o pé no pedal de freio.
- determinadas condições de inclinação estiverem reunidas.
- a porta do condutor se encontrar fechada.

A ajuda a partida em ladeira não pode ser neutralizada.



Não saia do veículo durante a fase de manutenção temporária de ajuda a saída em ladeira.

Se necessitar de sair do veículo com o motor em funcionamento, engrene manualmente o freio de estacionamento. Em seguida, certifique-se de que os indicadores do freio de estacionamento se encontram acesos de forma fixa no painel de instrumentos.

Funcionamento

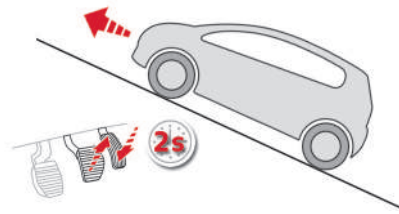

Em subidas, com o veículo imobilizado, este é mantido durante um curto período de tempo durante a libertação do pedal de freio:

- se estiver em posição **D** ou **M** com uma caixa de marchas automática.

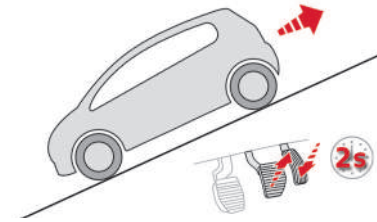

Em descidas, com o veículo imobilizado e marcha a ré engrenada, este é mantido durante um curto período de tempo, durante a libertação do pedal de freio.

Anomalia de funcionamento



SERVICE

Quando ocorre um problema de funcionamento no sistema, os indicadores acendem-se. Consulte a rede CITROËN para verificação do sistema.

6

* Conforme versão ou país

Alerta de Risco de Colisão*



Este sistema é um auxiliar de condução que inclui três funções:

Alerta de Risco de Colisão: alerta o condutor de que o seu veículo poderá entrar em colisão com o veículo à sua frente ou com um pedestre na sua faixa de rodagem.

Ajuda à frenagem de emergência inteligente: completa a ação de frenagem do condutor caso esta seja insuficiente.

Active Safety Brake: intervém após o alerta se o condutor não reagir de forma suficientemente rápida e não acionar os freios do veículo.

Se o condutor não intervier, contribui para evitar uma colisão ou limitar a gravidade da mesma reduzindo a velocidade do veículo.

Ativação e condições de funcionamento

O veículo possui uma câmara situada na parte superior do para-brisas.

* Conforme versão ou país



O sistema é ativado a partir de 5 km/h.

Leva em consideração:

- os veículos detectados que circulam no mesmo sentido ou estão parados,
- os pedestres na faixa de rodagem (bicicletas, motos, animais e objetos na estrada não são necessariamente detectados).

! Este sistema foi concebido para ajudar o condutor e melhorar a segurança rodoviária. É da responsabilidade do condutor monitorar permanentemente o estado da circulação e cumprir o código de trânsito. Este sistema não substitui a necessidade de vigilância por parte do condutor.

i Assim que o sistema detectar um potencial obstáculo, prepara o circuito de frenagem, caso seja necessária uma frenagem automática. Isso pode causar algum ruído e a sensação de desaceleração.

Limites de funcionamento

Nos casos seguintes, recomenda-se desativar o sistema através do menu de configuração do veículo:

- ao rebocar um reboque,
- no caso de transporte de objetos longos em barras,
- antes da passagem numa estação de lavagem automática, com o motor em funcionamento,
- quando o veículo for rebocado, com o motor em funcionamento,
- durante a montagem da roda sobressalente de utilização temporária (dependendo da versão),
- após danos por impacto no para-brisas perto da câmara de detecção,
- quando as luzes de frenagem não funcionam.

! É possível que não sejam indicados avisos, sejam tardios ou pareçam injustificados. Consequentemente, esteja sempre alerta e preparado para reagir a qualquer momento, para evitar um acidente.

Alerta de risco de colisão

Em função do risco de colisão detectado pelo sistema e do limite de alerta selecionado pelo condutor, podem ser acionados vários níveis de alerta que podem ser apresentados no painel de instrumentos.



Nível 1 (laranja): apenas alerta visual que informa que o veículo que está a frente está demasiadamente próximo. É apresentada a mensagem “Veículo próximo”.

Este nível de alerta baseia-se na distância entre o seu veículo e o que está a frente.



Nível 2 (vermelho): alerta visual e sonoro que informam sobre a iminência de uma colisão. É apresentada a mensagem “Freie!”.

Este nível de alerta baseia-se no tempo antes da colisão. Toma em consideração a dinâmica do veículo, a velocidade do seu veículo e do veículo da frente, as condições ambientais, as condições de funcionamento do veículo (numa curva, pedais aplicados, etc.) para acionar o alerta no momento relevante.

i Quando a velocidade do seu veículo for demasiadamente elevada ao aproximar-se de outro veículo, o primeiro nível de alerta pode não ser apresentado: o nível de alerta 2 pode ser apresentado diretamente.

Importante: o nível de alerta 1 nunca é apresentado quando o limite de acionamento “Próximo” tiver sido selecionado.

Modificação do limite de acionamento do alerta

O limite de acionamento determina a forma como pretende ser informado sobre a presença de um veículo em movimento ou parado à sua frente ou sobre um pedestre presente na sua via de circulação.

O limite atual pode ser modificado através do menu de configuração do veículo.

Pode selecionar um destes três limites predefinidos:

- “Distante”,
- “Normal”,
- “Próximo”.

O último limite utilizado é memorizado ao desligar a ignição.

Assistência à frenagem de emergência inteligente (AFUi)

No caso do condutor freiar, mas não o suficiente para evitar uma colisão, esta função completa a frenagem nos limites das leis da física.

Esta assistência apenas ocorre se efetuar uma pressão no pedal de freio.

Active Safety Brake*

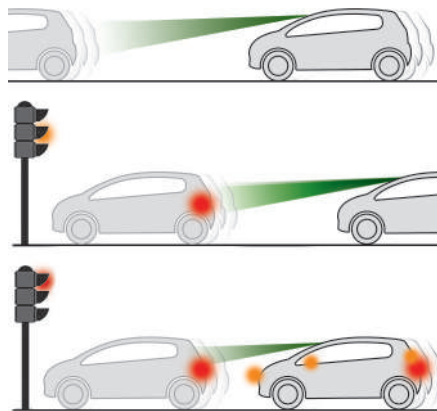

Esta função, também denominada frenagem automática de emergência, tem como objetivo reduzir a velocidade de impacto ou evitar a colisão frontal do seu veículo em caso de ausência de intervenção do condutor.

Através de uma câmera localizada na parte superior do para-brisas, esta função atua sobre o sistema de frenagem do veículo.



Se a câmera tiver confirmado a presença de um veículo ou de um pedestre, esta luz de aviso acende-se de forma intermitente quando a função atuar sobre a frenagem do veículo.



Importante: em caso de acionamento da frenagem de emergência automática, será necessário recuperar o controle do seu veículo e freiar com o pedal para completar ou concluir a ação de frenagem automática.

A qualquer instante o condutor pode recuperar o controle do veículo rodando o volante acentuadamente e/ou pressionando o pedal do acelerador.

Condições específicas de funcionamento

A velocidade do veículo tem de ser entre 5 km/h e 85 km/h quando é detectado um veículo em movimento.

A velocidade do veículo não pode ultrapassar os 80km/h quando é detectado um veículo parado.

A velocidade do veículo não pode ultrapassar os 60 km/h quando é detectado um pedestre.

O sistema ESP não pode apresentar anomalia. O ASR não pode estar desativado.

Todos os cintos de segurança dos passageiros devem estar afivelados.

Uma condução esportiva ou em estradas sinuosas poderá impedir a função.

! Com uma caixa de marchas manual, em caso de frenagem automática de emergência até o veículo parar, o motor pode deixar de funcionar. Com uma caixa de marchas automática, em caso de frenagem de emergência automática até o veículo parar completamente, mantenha o pedal do freio pressionado para impedir que o veículo volte a se movimentar.

i O acionamento da frenagem pode ser ajustado conforme as ações de condução por parte do condutor, como os movimentos do volante ou as ações sobre o pedal do acelerador.

i O funcionamento pode manifestar-se através de ligeiras vibrações no pedal do freio.

Em caso de parada completa do veículo, a frenagem automática é mantida durante 1 a 2 segundos.

! Após um impacto, a função para imediatamente de funcionar. Consulte um concessionário CITROËN ou uma oficina qualificada para obter uma verificação do sistema.

* Conforme versão ou país

Desativação/Ativação

Por padrão, em cada partida do motor, o sistema é ativado automaticamente.



A desativação do sistema é assinalada pelo acendimento desta luz indicadora e pela apresentação de uma mensagem.



No menu da tela tátil **Condução/Veículo**, selecione **"Parâmetros do veículo"**, depois **"Segurança"** e ative/desative **"Risco de colisão e frenagem auto."**.

Mau funcionamento



Em caso de anomalia no sistema, o condutor é informado por esta luz de aviso que se acende, acompanhada pela apresentação de uma mensagem e por um sinal sonoro.

Contate um concessionário CITROËN ou uma oficina qualificada para a verificação do sistema.

! A câmera pode sofrer interferências ou não funcionar nas seguintes situações:

- más condições de visibilidade (iluminação insuficiente do piso, queda de neve, chuva intensa, nevoeiro denso, etc.),
- ofuscamento (luzes de um veículo que circula em sentido inverso, sol baixo, reflexos no solo molhado, saída de túnel, alternância entre sombras e luzes, etc.),
- câmera obstruída (lama, gelo, neve, condensação, etc.).

Nas versões só com câmera, esta mensagem indica-lhe que a câmera está obstruída: **"Câmera ajuda à condução: visibilidade limitada, ver guia utilização"**.

Nestas condições, o desempenho de deteção pode ser reduzido.

! Limpe regularmente o para-brisas, em particular a zona situada em frente à câmera.

A superfície interna do para-brisas também pode ficar embaçada em volta da câmera. No tempo úmido e frio, desembace regularmente o para-brisas.

Não deixe acumular neve ou lama sobre o capô ou no teto do veículo, uma vez que pode tapar a câmera de deteção.

i O sistema é desativado automaticamente após a deteção da utilização de uma roda sobressalente de utilização temporária ou se for detectada uma avaria nas luzes de freio.

Sistema de detecção de desatenção*

Faça uma pausa assim que se sentir cansado ou, pelo menos, a cada duas horas.

A função possui o sistema “Aviso de tempo de condução” combinado com o “Alerta de atenção ao condutor”.

! O sistema não pode, em caso algum, substituir a vigilância do condutor. Não conduza se sentir cansado.

Ativação/Desativação

A ativação ou desativação do sistema faz-se no menu de configuração do veículo.



No menu da tela tátil **Condução/Veículo**, selecione **“Parâmetros do veículo”**, depois **“Segurança”** e ative/desative **“Detecção de desatenção”**.

Coffee Brake Alert



O sistema aciona um alerta assim que detectar que o condutor não efetua nenhuma pausa há mais de duas horas de condução a uma velocidade superior a 65 km/h.



Pense em fazer uma pausa

Este alerta é emitido na visualização de uma mensagem que lhe propõe que seja efetuada uma pausa, acompanhada por um sinal sonoro. Se o condutor não seguir esta recomendação, o alerta é repetido todas as horas até à parada do veículo.

O sistema é reinicializado caso se verifique uma das condições seguintes:

- motor em funcionamento, veículo parado há mais de 15 minutos,
- ignição desligada há alguns minutos,
- cinto de segurança do condutor removido e a respetiva porta aberta.

i Assim que a velocidade do veículo for inferior a 65 km/h, o sistema é colocado em pausa. O monitoramento do tempo de condução é retomada quando o veículo circular a mais de 65 km/h.

Alerta de atenção ao condutor

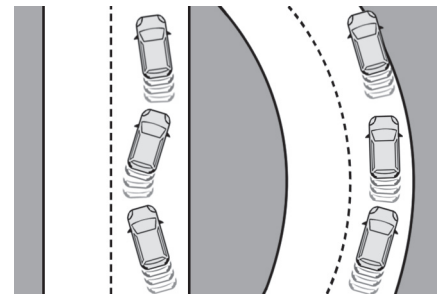

Através de uma câmara colocada na parte superior do para-brisas, o sistema avalia o nível de vigilância do condutor identificando desvios de trajetória relativamente às marcações na estrada.

Este sistema é particularmente adequado para estradas onde se pode conduzir a velocidades altas (velocidade superior a 65 km/h).



Seja vigilante

O sistema, quando interpreta o comportamento do veículo como indicativo de alguma fadiga ou de falta de atenção por parte do condutor, aciona o primeiro nível de alerta.

* Conforme versão ou país

O condutor é então informado através da mensagem "**Seja vigilante!**", acompanhada de um sinal sonoro.

Após três alertas de primeiro nível, o sistema aciona um novo alerta com a mensagem "**Faça uma pausa!**", acompanhada por um sinal sonoro mais pronunciado.

i Em determinadas condições de condução (piso degradado ou ventos fortes), o sistema pode emitir alertas independentemente do nível de vigilância do condutor.

! Limpe regularmente o para-brisas, em particular a zona situada em frente à câmara.
A superfície interna do para-brisas também pode ficar embaçada em volta da câmara. No tempo úmido e frio, desembace regularmente o para-brisas.
Não deixe acumular neve ou lama sobre o capô ou no teto do veículo, uma vez que pode tapar a câmara de detecção.

! O sistema pode não funcionar corretamente nas seguintes situações:

- más condições de visibilidade (iluminação insuficiente do solo, queda de neve, chuva forte, nevoeiro intenso, etc.),
- ofuscamento (luzes de um veículo que circula em sentido inverso, sol baixo, reflexos no solo molhado, saída de túnel, alternância entre sombras e luzes, etc.),
- zona do para-brisas situada em frente à câmara: suja, embaçada, coberta com gelo ou com neve, danificada ou tapada com um adesivo,
- ausência de marcações no solo, marcações gastas, tapadas (neve, lama) ou marcações múltiplas (zonas de obras, etc.),
- distância reduzida para o veículo a frente (marcações no solo não detectadas),
- estradas estreitas, sinuosas.

Alerta de Permanência em Faixa de Rodagem*

Sistema que detecta, através de uma câmera que reconhece as linhas contínuas ou descontínuas, a transposição involuntária de uma marcação longitudinal na superfície das vias de circulação.

A câmera analisa a imagem e, em caso de pouca atenção do condutor e de velocidade superior a 60 km/h, aciona um alerta se houver uma mudança de direção inesperada.

A utilização deste sistema é sobretudo indicada em autoestradas e vias rápidas.

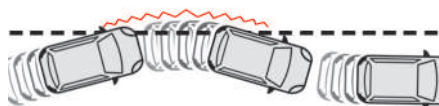

! Este sistema é uma ajuda à condução que não pode, em caso algum, substituir a vigilância do condutor.

Ativação/desativação

A ativação e desativação do sistema é efetuada no menu de configuração do veículo.



No menu da tela tátil **Condução/Veículo**, selecione **“Parâmetros do veículo”** e, em seguida, **“Segurança”** e ative/desative **“Alerta de transposição involuntária da faixa de rodagem”**.

Deteção



É alertado através do acendimento intermitente desta luz de aviso no painel de instrumentos, acompanhada por um sinal sonoro.

Não é transmitido nenhum aviso enquanto o indicador intermitente está ativo.



Limpe regularmente o para-brisas, em particular a zona situada em frente à câmera.

A superfície interna do para-brisas também pode ficar embaçada em volta da câmera. No tempo úmido e frio, desembace regularmente o para-brisas.

Não deixe acumular neve ou lama sobre o capô ou no teto do veículo, uma vez que pode tapar a câmera de deteção.

Anomalia de funcionamento



O acendimento intermitente e, em seguida, fixo da luz de aviso, acompanhado pelo acendimento da luz de aviso de revisão, indica um problema de funcionamento do sistema.

Dirija-se à rede CITROËN ou a uma oficina qualificada para solicitar a verificação do sistema.

A deteção pode ser perturbada:

- se as marcações no solo estiverem gastas,
- se houver pouco contraste entre as marcações na estrada e a superfície da estrada,
- se o para-brisas estiver sujo,
- em determinadas condições meteorológicas: nevoeiro, chuva intensa, neve, sombras, fortes raios solares ou exposição direta ao sol (sol baixo, saída de túnel, etc.).

* Conforme versão ou país

Câmera de marcha a ré*

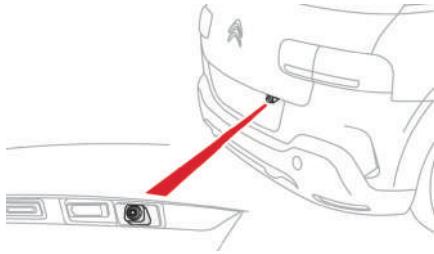

Uma câmera traseira é ativada automaticamente ao engrenar a marcha a ré. A imagem colorida é mostrada na tela de navegação.

! A câmera de marcha a ré não pode, em caso algum, substituir a vigilância do condutor.

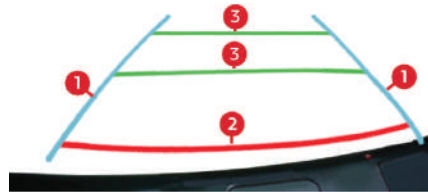

A representação visual dos traços permite auxiliar na manobra.

Os traços azuis **1** representam a direção geral do veículo (a distância corresponde à largura do veículo sem os retrovisores).

Os traços vermelhos **2** representam a distância de aproximadamente 30 cm após o limite do para-choque traseiro do veículo.

Os traços verdes **3** representam as distâncias de aproximadamente 1 e 2 metros após o limite do para-choque traseiro do veículo.

i A abertura do porta-malas fará com que a imagem desapareça da tela.

i Limpe periodicamente a câmera de marcha a ré com um pano macio, não úmido.

! **Lavagem de alta pressão**
Durante da lavagem do seu veículo, não dirija o jato de água a menos de 30 cm da lente da câmera.

i As distâncias são representadas como um traçado "no solo" que não permite situar o veículo em relação a obstáculos altos (por exemplo: outros veículos, etc.). Alguma deformação da imagem é normal. É normal ver uma parte da placa do veículo na parte de baixo da tela.

6

* Conforme versão ou país

Detecção de pressão baixa dos pneus*

Sistema que assegura o controle automático da pressão dos pneus em movimento.

O sistema controla de maneira indireta a pressão de enchimento dos pneus através da comparação de informações fornecidas pelos sensores de velocidade das rodas com valores de referência memorizados após a calibragem do pneus e reinicialização do sistema (ver item Reinicialização).

Reinicialização

Deverá reinicializar o sistema após cada ajuste da pressão de um ou vários pneus e após a substituição de uma ou várias rodas.

A reinicialização do sistema é efetuada através da tela tátil, com a **ignição ligada** e com o **veículo parado**.



☞ No menu **Condução/Veículo**, selecione o separador **"Função de condução"** e a seguir **"Reinicializar a detecção de pressão baixa"**.

☞ Selecione **"Sim"** para confirmar.

Um sinal sonoro e a exibição de uma mensagem confirmam a reinicialização.

! O controle da pressão dos pneus deverá ser efetuado "a frio" (veículo parado há 1 hora ou depois de um trajeto inferior a 10 km a velocidade moderada). Caso contrário (a quente), adicione 0,3 bar aos valores indicados na etiqueta.

* Conforme versão ou país

O veículo necessita de aproximadamente **20 minutos de rodagem** para a aprendizagem das condições em que se encontram os pneus

Obs.: O tempo de aprendizado pode variar dependendo do modo de condução do veículo. A condição mais eficaz é em linha reta e **velocidade constante entre 30km/h e 75km/h**.

Esta função tem a finalidade de evitar a condução do veículo por longas distâncias com os pneus em baixa pressão.

! Antes de reinicializar o sistema, assegure-se de que a pressão dos quatro pneus se encontra adaptada às condições de utilização do veículo e em conformidade com as recomendações da etiqueta de pressão dos pneus.

i Após qualquer intervenção no sistema, é necessário verificar a pressão dos quatro pneus e reinicializar o sistema.

i As especificações de pressão dos pneus para o seu veículo são apresentadas na etiqueta de pressão dos pneus. Para mais informações sobre os **Elementos de identificação**, consulte a seção correspondente.

Alerta de pressão insuficiente



Este aviso é indicado pela luz continuamente acesa, um sinal sonoro e uma mensagem apresentada na tela.

- ☞ Reduza imediatamente a velocidade, evite as mudanças bruscas de direção e as frenagens bruscas.
- ☞ Pare assim que puder em segurança.

i O alerta permanece ativo até à reinicialização do sistema.

Condições de Funcionamento

Por ser um sistema de detecção indireta, algumas condições de condução do veículo podem retardar a detecção do de pressão baixa dos pneus.

- Direção esportiva (acelerações e freadas bruscas e mudanças rápidas de direção)
- Pisos muito irregulares
- Pisos com baixa aderência

! No caso de substituição por pneus de diferentes dimensões (incluindo roda sobressalente) o sistema entrará em modo Anomalia de Funcionamento. O sistema pode não ser eficaz na sinalização de perda súbita de pressão dos pneus (como furo ou rasgo em um pneu).

Anomalia de funcionamento



O acendimento intermitente e, em seguida, fixo da luz de aviso de pressão baixa dos pneus, acompanhado pelo acendimento da luz de aviso de manutenção, indica um problema de funcionamento do sistema.

Neste caso, a vigilância da pressão baixa dos pneus deixa de ser assegurada. Solicite a verificação do sistema pela rede CITROËN ou por uma oficina qualificada.

! A perda de pressão detectada nem sempre origina uma deformação visível do pneu. Não se contente apenas com uma verificação visual.

! O alerta de pressão insuficiente dos pneus apenas só é confiável se a reinicialização do sistema for efetuada com a pressão dos quatro pneus ajustada corretamente.

! O sistema de detecção de pressão insuficiente dos pneus não substitui a vigilância do condutor. Este sistema não dispensa a verificação mensal da pressão de enchimento dos pneus (incluindo da roda sobressalente), assim como antes de um trajeto longo. Conduzir o veículo numa situação de pressão baixa dos pneus degrada o comportamento em estrada, aumenta as distâncias de frenagem e provoca o desgaste prematuro dos pneus, particularmente em condições severas (forte carga, velocidade elevada, longos trajetos).

! A condução com pneus com pressão baixa aumenta o consumo de combustível.

Reservatório de combustível

Capacidade do reservatório: cerca de 55 litros.

Nível mínimo de combustível



Quando o nível mínimo do combustível for atingido, esta luz indicadora acende no painel de instrumentos. Após o primeiro acendimento, restam **cerca de 50**

km de autonomia.

Proceda imperativamente a um complemento de combustível para evitar qualquer avaria.

Enchimento

Os complementos de combustível deverão ser superiores a 10 litros para serem levados em consideração pela sonda de combustível.

i Ao abrir a tampa, pode-se ouvir um ruído de aspiração de ar. Esta depressão, que é normal, é provocada pela estanqueidade do circuito de combustível.

Abastecimento

Uma etiqueta, colada no interior da tampa, indica o tipo de combustível a utilizar em função da sua motorização.

Para realizar o abastecimento com total segurança:

- ☞ desligue **obrigatoriamente** o motor,
- ☞ com o veículo destravado, pressione a parte central traseira da tampa do reservatório de combustível.
- ☞ abra o protetor da tampa do reservatório de combustível,
- ☞ rode a tampa para a esquerda e retire-a e pendure na garra situada na parte interna do protetor da tampa,
- ☞ encha o reservatório, mas **não insista além do 3º corte da pistola**; isso poderá ocasionar um mau funcionamento.

Uma vez terminado o abastecimento:

- ☞ coloque novamente a tampa no lugar adequado,
- ☞ rode a tampa para a direita até o final.
- ☞ feche novamente a proteção da tampa.

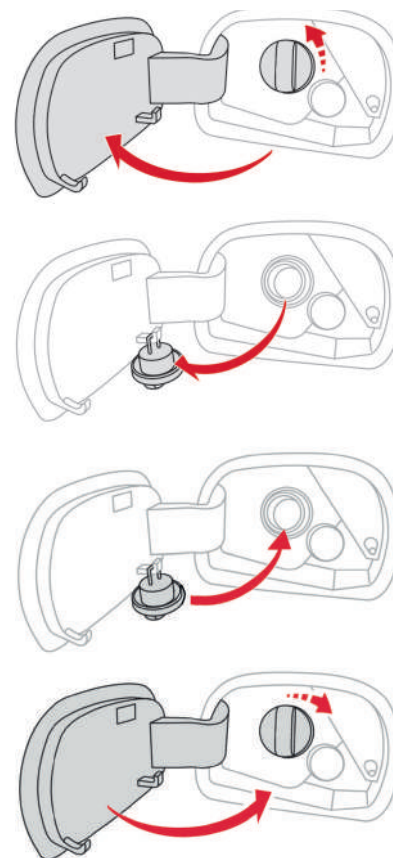

Motores Flex - Informações importantes

Os motores flex são compatíveis com todos os tipos de gasolina sem chumbo (tipo C) que respeitem a resolução 40/2013 da ANP ou regulamentação vigente, etanol (álcool etílico hidratado) que respeitem a resolução 19/2015 da ANP ou regulamentação vigente à venda ou a mistura de ambos em qualquer proporção à venda nos postos de combustíveis do Brasil.

O sistema de injeção eletrônica regula automaticamente, através de sensores, o funcionamento do motor em função da mistura de combustível utilizado. É recomendável um abastecimento mínimo de 10 litros, para que o sistema reconheça adequadamente o combustível utilizado.

i Apenas é autorizada a utilização de aditivos combustíveis de gasolina homologados pela PSA que respeitem a norma B71 5001.

Motores Flex - Abastecimento

Com o objetivo de garantir o perfeito funcionamento do seu veículo, o sistema de injeção FLEX FUEL precisa reconhecer o combustível que está no tanque (Etanol, Gasolina ou a mistura de ambos em qualquer proporção), principalmente na troca do combustível predominante (de etanol para gasolina ou vice-versa).

Para que isto ocorra, algumas recomendações devem ser seguidas:

- ☞ Realizar o abastecimento sempre com o motor desligado;
- ☞ Realizar os abastecimentos com o motor aquecido. Caso o motor esteja frio, utilizar o veículo por 5 minutos antes de abastecer;
- ☞ Após o abastecimento, recomenda-se uma rodagem de 10 minutos ou 5 quilômetros (sem acelerações e desacelerações bruscas), para concluir o reconhecimento do novo combustível pelo sistema de injeção FLEX FUEL;
- ☞ Ao ligar o veículo após o abastecimento, evite desligar o motor logo em seguida;

Qualidade do combustível utilizado pelos motores

Os motores são projetados para um funcionamento otimizado de desempenho, conforto na condução e um menor consumo, com o uso de gasolina de maior octanagem. Por isso, recomendamos a utilização de gasolina de alta octanagem (Tipo Premium) para os motores 1.6 turbo THP, que atenda as especificações da ANP (Agência Nacional de Petróleo)



7

Capô

Abertura

- ☞ Abra a porta esquerda dianteira.
- ☞ Puxe o comando interior **A**, situado na parte inferior do painel de bordo.

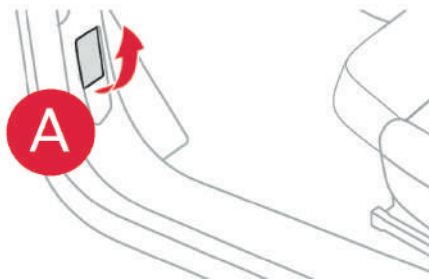

i A implantação do comando interior impede qualquer abertura, enquanto a porta esquerda dianteira se encontrar fechada.

! Não abra o capô em caso de vento forte. Com o motor quente, manuseie com precaução o comando exterior e a vareta do capô (risco de queimadura).

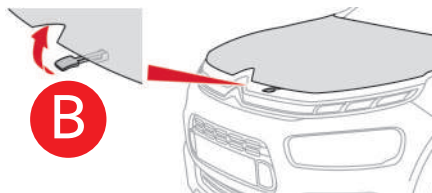

- ☞ Eleve o capô para acessar o comando exterior **B**. Mova o comando **B** para cima e eleve o capô.

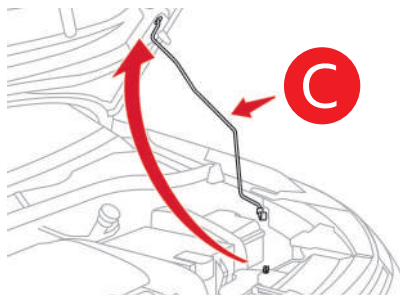

- ☞ Libere a vareta **C** do respectivo alojamento.
- ☞ Fixe a vareta no encaixe existente para manter o capô aberto.

Fechamento

- ☞ Retire a vareta do encaixe de fixação.
- ☞ Reponha a vareta no respectivo lugar.
- ☞ Soltar o capô de uma altura de aproximadamente 20cm.
- ☞ Não pressionar o capô com as mãos, pois existe risco de deformação.
- ☞ Puxe o capô para verificar se o travamento se processou corretamente.



! O motoventilador pode entrar em funcionamento, mesmo depois do motor parar. Tenha cuidado para que a hélice não toque em objetos nem em vestuário.



Motor 1.6 16V Flex*

Estes motores permitem verificar o nível de diferentes líquidos e substituir determinados elementos.

1. Reservatório do lava-vidros.
2. Reservatório do líquido de arrefecimento.
3. Abastecimento de óleo do motor.
4. Vareta de óleo do motor.
5. Filtro de ar.
6. Bateria
7. Reservatório do líquido de freio.
8. Protetor do calculador motor
9. Caixa de fusíveis.

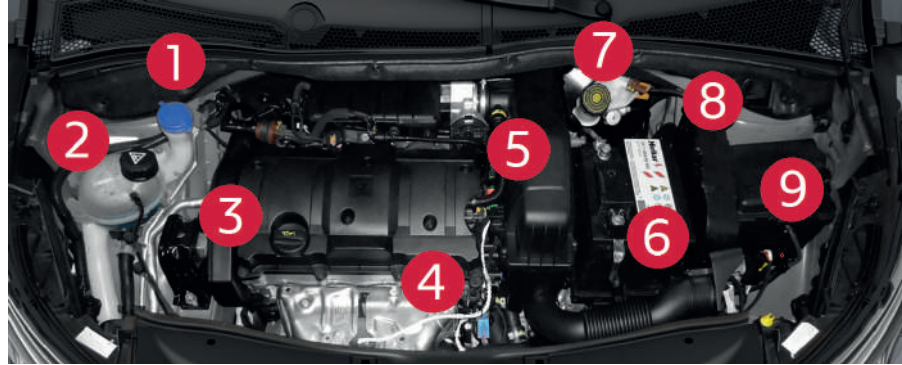

Sistema Flex

O Sistema de partida a frio utiliza uma nova tecnologia que dispensa a utilização do reservatório adicional de partida a frio. Este sistema entra em funcionamento, sempre que o veículo estiver abastecido com mais de 85% de Etanol (álcool) e a temperatura do motor for menor que 18°C.

Quando necessário, este sistema utiliza o pré-aquecimento do Etanol, antes da partida do motor, eventualmente durante a partida, podendo ficar ativo, algum tempo, mesmo após a partida.

Ao efetuar a abertura da porta do motorista, se as condições acima forem verificadas, o sistema inicia o pré-aquecimento do Etanol. A luz indicadora de aquecimento não acende. Ao ligar a chave de ignição, uma luz indicadora acende no painel, indicando quando necessário, o pré-aquecimento do combustível.

Enquanto esta luz indicadora estiver acesa, o arranque estará inibido. Após a luz indicadora apagar, a partida do motor é liberada.

i



Pré-aquecimento sistema Flex

Espreze que se apague antes de acionar a partida.

7

* Conforme versão ou país

Motor 1.6 THP Flex*

Estes motores permitem verificar o nível de diferentes líquidos e substituir determinados elementos.

1. Reservatório do lava-vidros.
2. Reservatório do líquido de arrefecimento.
3. Vareta de óleo do motor.
4. Abastecimento de óleo do motor.
5. Filtro de ar.
6. Bateria
7. Reservatório do líquido de freio.
8. Protetor do computador motor
9. Caixa de fusíveis.

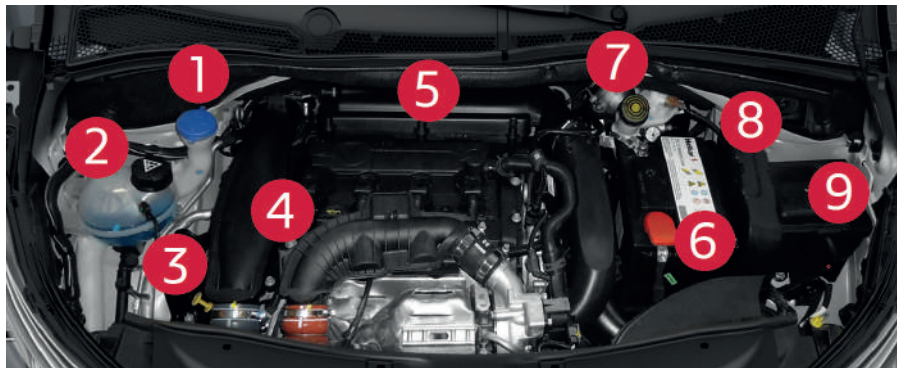

! Quando a temperatura ambiente externa for inferior a +5°C, não recomendamos a utilização de 100% etanol (sem mistura com qualquer tipo de gasolina). No caso de utilização de 100% de etanol em temperaturas inferiores a +5°C, o veículo deverá ser utilizado por um período de 10-15 minutos e/ou 05 quilômetros percorridos, sem desligar o motor, para que se atinja a temperatura normal de funcionamento.

! A tecnologia Flex Fuel do motor THP Flex elimina a necessidade de um sistema de partida a frio adicional (reservatório auxiliar de gasolina) através do aumento da pressão de injeção nesta fase de funcionamento do motor. Durante a partida a frio, um ruído de funcionamento poderá ocorrer por até 3 minutos, tempo necessário para o aquecimento do sistema. Este ruído é normal ao sistema e não há a necessidade de preocupações.

* Conforme versão ou país

Verificação dos níveis

Verifique com regularidade todos estes níveis e efetue a reposição do nível se necessário, exceto indicação em contrário. Em caso de baixa importante de um nível, solicite a verificação do circuito correspondente pela rede CITROËN.

! Durante as intervenções no capô, preste atenção, porque determinadas zonas do motor podem estar extremamente quentes (risco de queimadura).

Nível de óleo do motor



A verificação é efetuada com o indicador de nível de óleo no painel de instrumentos, ao ligar a ignição, para os veículos equipados com sonda elétrica, ou com a vareta manual.

Para garantir a confiabilidade da medição, o seu veículo deverá encontrar-se estacionado em solo horizontal, com o motor desligado há mais de 30 minutos.

É normal que sejam necessárias reposições do nível de óleo entre duas revisões (ou mudanças de óleo). A CITROËN recomenda um controle, com abastecimento, se necessário, a cada 5.000 km.

Características do óleo

Antes de efetuar um complemento de óleo ou uma mudança de óleo do motor, verifique que o óleo corresponde à sua motorização e está em conformidade com as recomendações do fabricante.

Complemento de óleo do motor

A localização do orifício de enchimento para o óleo do motor é ilustrada no esquema da parte inferior do capô do motor correspondente.

- ☞ Desaperte a tampa do reservatório para acessar o orifício de enchimento.
- ☞ Coloque o óleo em pequenas quantidades, evitando derramamento sobre os elementos do motor (risco de incêndio).
- ☞ Aguarde alguns minutos antes de proceder a uma verificação do nível com a vareta manual.
- ☞ Complete o nível, se necessário.
- ☞ Após verificação do nível, volte a apertar com cuidado a tampa do reservatório e coloque novamente a vareta no respectivo lugar.

i Após uma reposição do nível de óleo, a verificação feita após ligar a ignição, com o indicador do nível do óleo no painel de instrumentos, não é válida nos 30 minutos posteriores à reposição.

Mudança de óleo do motor

Consulte o plano de manutenção para conhecer a periodicidade desta operação. Para preservar a confiabilidade dos motores e dispositivos antipoluição, nunca utilize aditivo no óleo do motor.

Verificação com a sonda manual

A localização da sonda manual é ilustrada no esquema da parte inferior do capô do motor correspondente.

- ☞ Pegue na vareta pela extremidade colorida e libere-a completamente.
- ☞ Limpe a vareta da sonda com um pano limpo e sem pelo.
- ☞ Introduza a vareta no orifício, até ao batente e, em seguida, retire-a novamente para efetuar um controle visual: o nível correto deverá situar-se entre as marcas **A** e **B**.

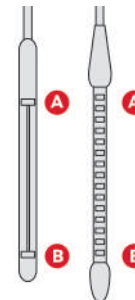

2 marcas de nível na vareta:

- **A** = maxi; nunca ultrapassar este nível (risco de danos do motor),
- **B** = mini; complete o nível pelo bocal de enchimento de óleo, com o tipo de óleo especificado para o seu motor.

7

Nível do líquido de freios



O nível deste líquido deve situar-se próximo da marca "MAXI". Caso contrário, verifique o desgaste das pastilhas de freio.

Mudança de óleo do circuito

Consulte o plano de manutenção do fabricante para conhecer a periodicidade desta operação.

Características do líquido

Este líquido deve estar em conformidade com as recomendações do fabricante.

Nível do líquido do lava-vidros



Em condições de inverno, recomenda-se a utilização de líquido à base de álcool etílico ou de metanol.

Características do líquido

Para garantir uma limpeza otimizada e evitar o gelo, o nivelamento ou a substituição deste líquido não deve efetuar-se com água.

Nível do líquido de arrefecimento



O nível deste líquido deve situar-se próximo da marca "MAXI" sem ultrapassá-la.

Quando o motor estiver quente, a temperatura deste líquido é regulada pelo motoventilador.

! O motoventilador pode entrar em funcionamento, mesmo depois do motor parar. Tenha cuidado que a hélice não toque em objetos nem em vestuário.

Além disso, estando o circuito de arrefecimento sob pressão, esperar pelo menos uma hora depois da parada do motor para efetuar uma intervenção. Para evitar qualquer risco de queimadura, desaperte o tampão em duas voltas para fazer baixar a pressão. Quando assim for, retire o tampão e complete o nível.

Verifique regularmente o nível do líquido de arrefecimento em função da utilização do seu veículo (a cada 5 000 km / 3 meses); reponha o líquido de arrefecimento, caso seja necessário, com um líquido recomendado pelo fabricante. É normal um abastecimento deste líquido entre duas revisões.



O controle e o abastecimento devem ser feitos, imediatamente, com o motor frio. Um nível insuficiente de líquido de arrefecimento pode causar danos significativos no seu motor.



Quando a temperatura exterior for elevada, é aconselhável que deixe o motor em funcionamento durante 1 a 2 minutos após a parada do veículo para facilitar o seu arrefecimento.

Mudança de líquido do circuito

Este líquido não necessita de nenhuma renovação.

Características do líquido

Este líquido deverá encontrar-se em conformidade com as recomendações do fabricante.



Funcionamento do eletroventilador: o eletroventilador pode permanecer funcionando por algum tempo para o arrefecimento do motor, sendo normal o ruído do seu funcionamento.

Controles

Exceto indicação contrária, controle estes elementos, conforme o livro de manutenção e em função da sua motorização. Caso contrário, mande controlá-lo pela rede de concessionárias CITROËN.

Bateria de 12 V



A bateria não necessita de manutenção. Todavia, verifique regularmente o aperto dos terminais aparafusados (para as versões sem abraçadeira rápida) e o estado de limpeza das ligações.

Para mais informações e precauções a tomar antes de uma operação na **bateria de 12 V**, consulte a seção correspondente.

Caixa de marchas manual



A caixa de marchas não tem manutenção (ausência de troca de óleo). Consultar o manual de manutenção para conhecer a periodicidade de verificação deste elemento.

Caixa de marchas automática



A caixa de marchas não tem manutenção (ausência de troca de óleo). Consultar o manual de manutenção para conhecer a periodicidade de verificação deste elemento.

Filtro de ar e filtro do habitáculo



Consulte o plano de manutenção do fabricante para conhecer a periodicidade de substituição destes elementos.



Em função do meio ambiente (atmosfera poeirenta...) e da utilização do veículo (condução urbana...), **substitua, se necessário, com uma frequência duas vezes superior.** Um filtro de habitáculo obstruído pode deteriorar o desempenho do sistema de ar condicionado e gerar odores desagradáveis.

Filtro de óleo



Substitua o filtro de óleo a cada mudança de óleo do motor. Consulte o plano de manutenção do fabricante para conhecer a periodicidade de substituição deste elemento.

Freio de estacionamento



Um curso muito longo do freio de estacionamento ou a constatação de perda de eficácia deste sistema impõe a regulagem mesmo entre revisões.

A verificação deste sistema deve ser efetuado pela rede CITROËN.

Pastilhas de freio



O desgaste dos freios depende do tipo de condução, em particular para os veículos utilizados na cidade e em curtas distâncias.

Pode ser necessário inspecionar o estado dos freios, mesmo entre as revisões do veículo. A redução do nível de líquido dos freios indica o desgaste das pastilhas de freio.

Desgaste dos discos e tambores de freio



Para obter informações relativas à verificação do nível de desgaste dos discos e tambores de freio, consulte a rede CITROËN.

Informações importantes

! Evitar qualquer contato prolongado de óleo e de líquidos usados com a pele. A maioria destes líquidos são nocivos para a saúde, por vezes até corrosivos.

! Não jogue o óleo e os líquidos usados nos canos de esgoto ou no solo. Coloque o óleo usado nos recipientes destinados a esse fim na rede de concessionárias CITROËN.

! Quando realizar intervenções no compartimento motor, tenha atenção uma vez que o eletroventilador pode funcionar com a ignição desligada. Mantenha as mãos e roupas afastadas das partes móveis.

! Quando realizar intervenções no compartimento motor, tenha atenção uma vez que determinadas zonas do motor poderão encontrar-se extremamente quentes (risco de queimadura).



Para não danificar os componentes elétricos do veículo, é expressamente **proibido** utilizar a lavagem a alta pressão no compartimento do motor.

i Se pretende deixar seu veículo estacionado por semanas, recomenda-se manter o câmbio engrenado (1ª marcha ou Ré para câmbio manual) e com os freios e o freio de estacionamento liberados, **desde que esteja em superfície plana/terreno plano**.

Recomenda-se, ainda, quando houver a lavagem ou limpeza das rodas, que o veículo rode por alguns minutos antes de estacionar para promover a secagem suficiente dos freios. Esta prática pode reduzir os efeitos da corrosão dos discos, pastilhas e lonas do freio ao longo de sua utilização

! Utilize apenas produtos recomendados pela CITROËN ou produtos de qualidade e características equivalentes.

Para otimizar o funcionamento de elementos tão importantes como o circuito de frenagem, a CITROËN seleciona e propõe produtos específicos.

Depois da lavagem do veículo, pode formar-se umidade ou, em condições de Inverno, gelo nos discos e pastilhas de freios: a eficácia de frenagem pode diminuir. Efetue algumas manobras de frenagem para secar e descongelar os freios.

Substituição de uma roda

Instruções para a substituição de uma roda danificada pela roda sobressalente, utilizando as ferramentas fornecidas com o veículo.

Acesso as ferramentas

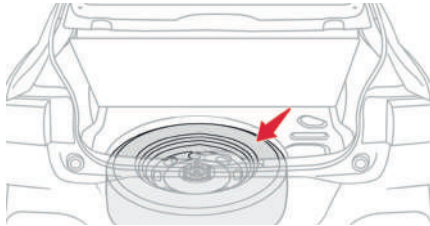

As ferramentas estão instaladas no porta-malas sob o piso.

Para acessar as ferramentas:

- ☞ abra o porta-malas,
- ☞ levante o tapete e solte a cinta elástica de fixação da bolsa de ferramentas,
- ☞ retire a bolsa de ferramentas.

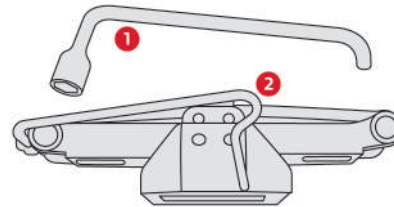

Lista das ferramentas*

Todas estas ferramentas são específicas do seu veículo e podem variar conforme a versão. Não as utilize para outros fins.

1. Chave de rodas.
Permite retirar a calota* e os parafusos de fixação da roda.
2. Macaco com manivela integrada.
Permite levantar o veículo.

i Roda com calota*

Ao desmontar a roda, retire previamente a calota da roda com a chave de rodas **1** puxando no entalhe da passagem da válvula.

Durante a montagem da roda, voltar a montar a calota começando por colocar o seu entalhe frente a válvula e pressionar a sua superfície com a palma da mão.

Acesso a roda sobressalente

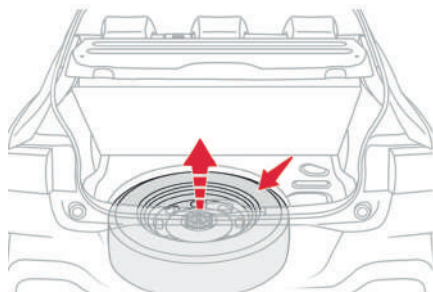

A roda sobressalente está instalada no porta-malas sob o tapete.

Conforme o destino, a roda sobressalente pode ser de chapa de aço ou de alumínio.

Para acessar a roda, consultar o parágrafo "Acesso as ferramentas" na página anterior.



Não é permitido utilizar o veículo com mais de um conjunto sobressalente de uso temporário (estepe), montados simultaneamente.

Retirar a roda

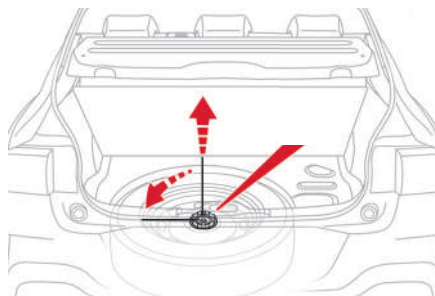

- ☞ Retire a bolsa de ferramentas soltando a cinta elástica.
- ☞ Solte o parafuso central.
- ☞ Retire a porca.
- ☞ Levante a roda sobressalente na sua direção pela parte de trás.
- ☞ Retire a roda do porta-malas.

Recolocar a roda

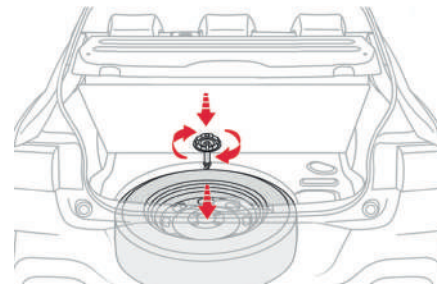

- ☞ Voltar a colocar a roda no seu alojamento.
- ☞ Colocar o parafuso central, no centro da roda.
- ☞ Apertar até que a pressão entre o pneu e o assoalho seja suficiente para evitar ruídos.
- ☞ Voltar a colocar a bolsa de ferramentas no centro da roda e fixá-la com a cinta elástica.

! A utilização do conjunto roda e pneu reserva de uso temporário pode alterar o comportamento dinâmico do veículo, principalmente em curvas e frenagens, por este motivo é obrigatório não ultrapassar a velocidade máxima indicada na etiqueta afixada na roda sobressalente.

i Fixação da roda sobressalente de aço

Se o seu veículo estiver equipado com rodas de alumínio, é normal constatar, que as arruelas dos parafusos não entram em contato com a roda sobressalente de aço durante o aperto dos parafusos na montagem,. A fixação da roda é feita pelo apoio cônico de cada parafuso.

! Os parafusos das rodas são específicos para cada tipo de roda. Em caso de troca das rodas originais, verificar com a Rede de concessionárias CITROËN ou em uma oficina qualificada, da compatibilidade dos parafusos com as novas rodas.

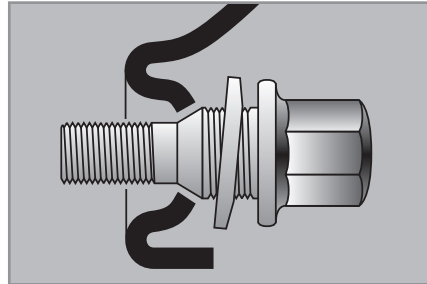
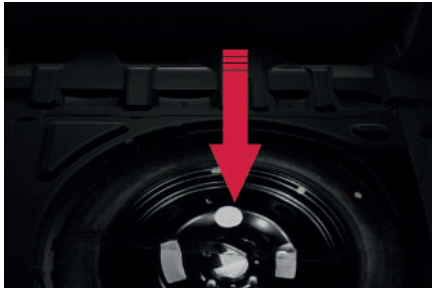

! Certifique-se de que o macaco está estável. Se o solo for escorregadio ou solto, o macaco corre o risco de derrapar ou de colapsar – Risco de ferimentos!
Tenha atenção para colocar o macaco apenas nas posições A ou B (imagem página seguinte) sob o veículo, garantindo que a cabeça do macaco se encontra centrada sob a zona de apoio do veículo. Caso contrário, o veículo corre o risco de ficar danificado e/ou o macaco de colapsar – Risco de ferimentos!

Desmontagem da roda

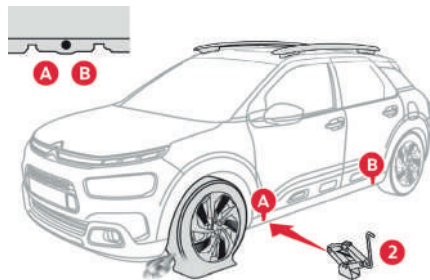

Imobilização do veículo

Imobilizar o veículo de maneira a não atrapalhar a circulação: o piso deve ser horizontal, estável e não escorregadio.

Acionar o freio de estacionamento, desligar a ignição e engrenar a primeira marcha* de maneira a bloquear as rodas.

Verificar o acendimento fixo do indicador do freio de estacionamento no visor do painel de instrumentos.

Assegurar que os ocupantes não se encontram no veículo e se mantenham num local em que seja possível garantir a sua segurança.

Nunca permanecer debaixo do veículo levantado somente com o macaco. Utilizar uma escora.

* P para a caixa de marchas automática.

Lista das operações

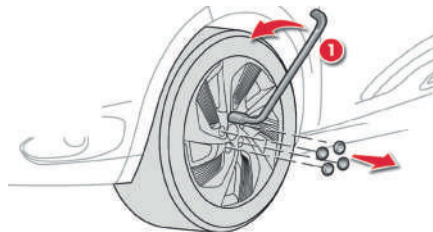

- Se o seu veículo tiver rodas de aço, retire antes a calota da roda com a chave de rodas 1 puxando no entalhe da passagem da válvula.
- Desaperte os parafusos apenas com a chave de rodas 1.

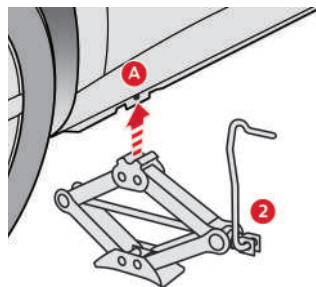

- Colocar o macaco 2 em contato com um dos dois lugares dianteiros A ou traseiros B previstos na parte inferior da carroceria, o mais próximo possível da roda que será trocada.

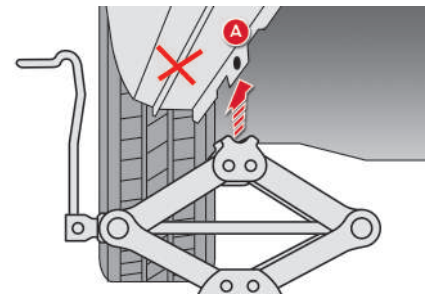

- Subir o macaco 2 até que a sua base esteja em contato com o solo. Certificar que o eixo da base do macaco está na vertical da posição A ou B utilizada.
- Levantar o veículo, até deixar um espaço suficiente entre a roda e o solo, para colocar facilmente em seguida a roda sobressalente (não furada).

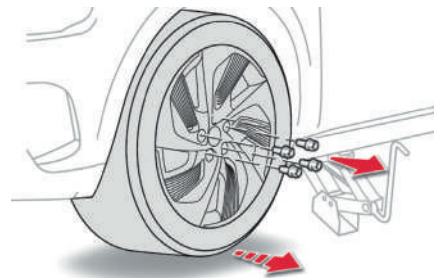

- Retire os parafusos e guarde-os em um lugar limpo.
- Retire a roda.

Montagem da roda

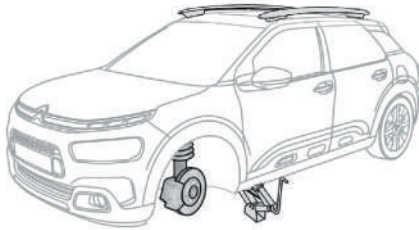

! Após a substituição de uma roda

Ao circular com a roda sobressalente de utilização temporária, não ultrapasse a velocidade indicada na etiqueta colada na roda sobressalente.

Dirija-se rapidamente a um concessionário CITROËN ou a uma oficina qualificada para verificação do aperto dos parafusos e da pressão da roda sobressalente.

Solicite a verificação da roda com o pneu furado. Após diagnóstico, o técnico informará se o pneu pode ser reparado ou se deve ser substituído.

Lista de operações

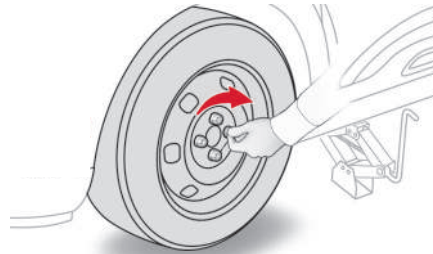

- ☞ Instale a roda no cubo.
- ☞ Aperte os parafusos manualmente até ao limite.
- ☞ Efetue um pré-aperto dos outros parafusos apenas com a chave de rodas 1.

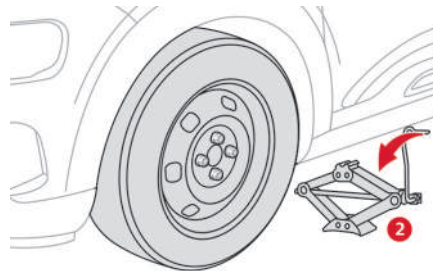

- ☞ Baixe totalmente o veículo.
- ☞ Dobre o macaco 2 e retire-o.

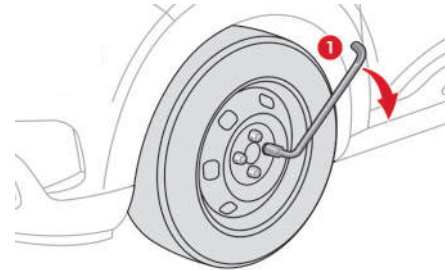

- ☞ Aperte os parafusos apenas com a chave de rodas 1.
- ☞ Arrume as ferramentas na caixa.

! Sempre que ao efetuar o procedimento de troca, deve certificar que a roda/ estepe estejam devidamente alocados na região determinada, centralizados bem travados com o parafuso de fixação travando a roda/estepe para evitar ruídos;

Sempre que remover ou movimentar a bolsa de ferramentas, certificar-se que a mesma esteja devidamente colocada, centralizada e bem fixada com a alça de borracha na roda para evitar ruídos.

Substituir uma lâmpada

Luzes dianteiras

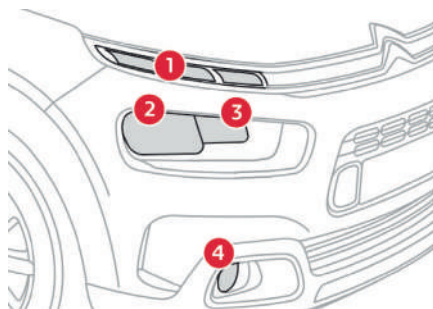

1. Luzes diurnas / Luzes de posição (LED).
2. Faróis altos e baixos (H4-60 / 55W).
3. Luzes de mudança de direção (PY-21W).
4. Faróis dianteiros de neblina (PSX 24W).

! Em condições climáticas de baixa temperatura e alta umidade ou após chuva forte ou lavagem, a superfície interna das lentes dos faróis ou das lanternas traseiras podem formar condensação (embaçar). Trata-se de um fenômeno natural relativo à diferença de temperatura e umidade interior e exterior do faról/lanterna. Esse fenômeno não é indicativo de anomalia ou mau funcionamento e não compromete o funcionamento dos dispositivos de iluminação e sinalização. A condensação desaparece em condições normais de uso do veículo.

! Os faróis encontram-se equipados com lentes em policarbonato, revestidos por um verniz protetor:

- ☞ **não limpe com um pano seco ou abrasivo, nem com um detergente ou solvente,**
- ☞ utilize uma esponja macia e água com sabão,
- ☞ ao utilizar a lavagem de alta pressão em sujeira persistente, não aponte o jato de água por um tempo elevado para os faróis e os seus contornos para evitar deteriorar o respectivo verniz e a junta de estanqueidade.
- ☞ Não toque diretamente na lâmpada com os dedos, utilize panos que não liberem pêlos.

A substituição de uma lâmpada deve ser efetuada com a luz desligada há alguns minutos (risco de queimadura grave).

É obrigatório utilizar apenas lâmpadas do tipo anti-ultravioletas (UV), para não danificar as superfícies refletoras.

Substitua sistematicamente uma lâmpada com defeito por uma lâmpada nova com a mesma referência e características.

Luzes diurnas/luzes de posição (LED)

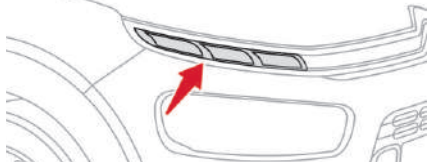

Para a substituição dos diodos eletroluminiscentes (LED), consulte a rede CITROËN ou uma oficina qualificada.

! Diodos emissores de luz (LED)

Para a substituição deste tipo de lâmpadas, contate uma concessionária CITROËN ou uma oficina qualificada.

Substituição da lâmpada dos faróis baixos e altos

- ☞ Retire a tampa de proteção, puxando a lingueta.
- ☞ Desligue o conector da lâmpada
- ☞ Pressione a mola e, em seguida, retire-a para o centro do veículo para liberar a lâmpada.
- ☞ Retire a lâmpada e substitua-a.

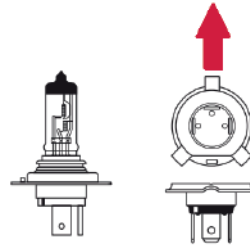
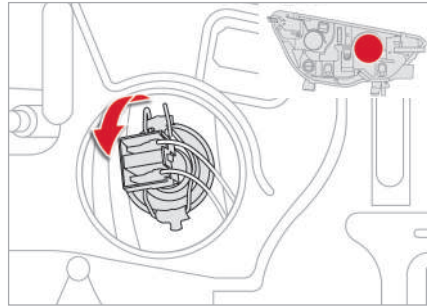

! Ao montar novamente, feche cuidadosamente a tampa de plástico para garantir o isolamento da luz.

Substituição das luzes indicadoras de direção

i Um funcionamento intermitente rápido do indicador das luzes de direção (direita ou esquerda) indica a avaria de uma das lâmpadas.

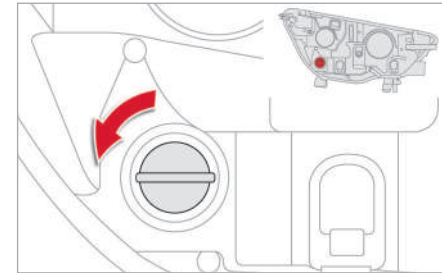

- ☞ Retire a tampa plástica de proteção.
- ☞ Rode o suporte da lâmpada um oitavo de volta para a esquerda e retire-o.

Para montar novamente, efetue as operações pela ordem inversa.

i As lâmpadas de cor âmbar, como as luzes de mudança de direção, devem ser substituídas por lâmpadas de características e cor idênticas.

Luzes de neblina*



- ☞ Sob o para-choques dianteiro, desaparafuse os parafusos de fixação da proteção da caixa de roda.
- ☞ Afaste a proteção para acessar à luz de neblina dianteira.
- ☞ Desligue o conector do porta-lâmpadas, pressionando a lingueta, situada na parte superior.

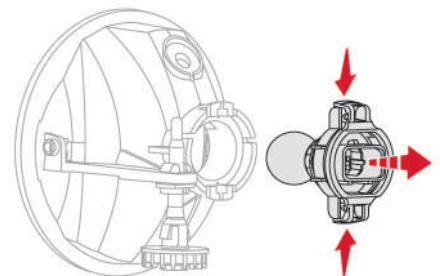

- ☞ Retire o porta-lâmpada pressionando os dois grampos (em cima e em baixo) com o dedo polegar e o indicador.
- ☞ Substitua o módulo (porta-lâmpadas e lâmpada).

Para voltar a montar, efetue estas operações pela ordem inversa.

i Para a substituição destas lâmpadas, pode contactar uma concessionária CITROËN ou uma oficina qualificada.

Luzes indicadoras de mudança de direção laterais integradas

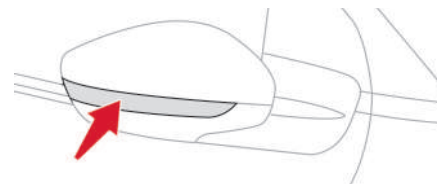

Para a substituição deste tipo de lâmpada, consulte uma concessionária CITROËN ou uma oficina qualificada.

Luzes traseiras

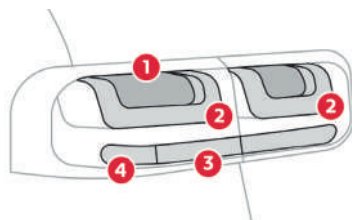

1. Luz de freio (P21W).
2. Luz de posição (LED).
3. Luz de marcha a ré (W16W).
4. Luz indicadoras de mudança de direção (PY21W).

Substituição das lâmpadas

Estas lâmpadas são substituídas a partir do interior do porta-malas.

- ☞ Abra o porta-malas.

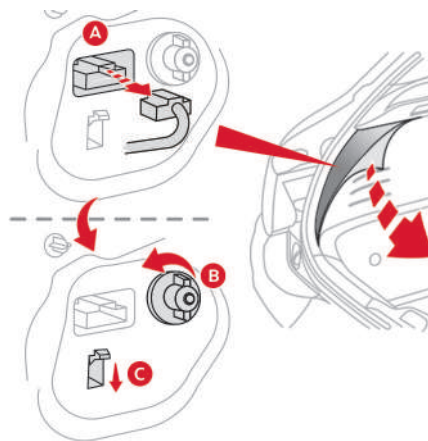

- ☞ Retire o revestimento lateral para acessar aos conectores das lâmpadas.
- ☞ Desligue o conector da luz **A** pressionando o botão de desbloqueio (situado por baixo do conector da luz do lado direito e por cima do conector da luz do lado esquerdo).
- ☞ Desaperte a porca **B**.
- ☞ Pressione o grampo de fixação **C** da lanterna para baixo e retire a lanterna traseira com cuidado puxando para o exterior. **(certifique-se de que a porca não cai para dentro do para-lamas).**

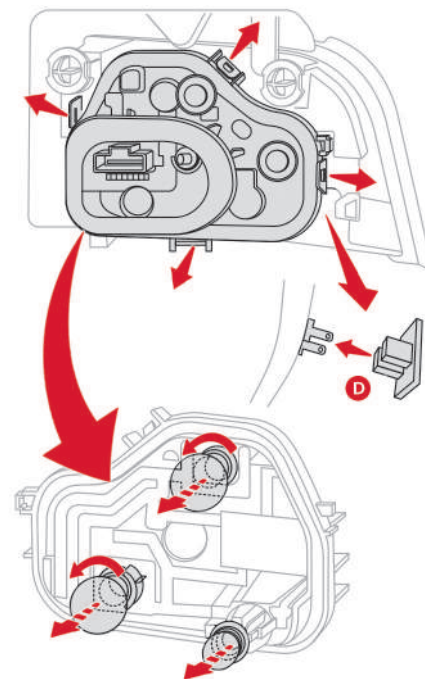

- ☞ Afaste as presilhas de fixação do porta-lâmpadas e retire-o.
- ☞ Desligue o conector da luz de posição **D** e retire o porta-lâmpadas.
- ☞ Substitua a lâmpada avariada:
 - para a luz de marcha a ré, puxe a lâmpada (inferior),

Informações práticas

- nas outras lâmpadas, pressione suavemente por cima e rode a lâmpada correspondente um quarto de volta no sentido contrário ao dos ponteiros do relógio.

Para voltar a montar, efetue estas operações pela ordem inversa.

i Certifique-se de que a luz de marcha a ré está corretamente ligada antes de inserir novamente o porta-lâmpadas. Tenha o cuidado de encaixar a luz nas guias permanecendo no eixo do veículo. Aperte sem forçar para garantir a estanqueidade, mas sem deteriorar a luz.

i As lâmpadas de cor âmbar ou vermelha, assim como as luzes de mudança de direção ou de neblina, deverão ser substituídas por lâmpadas com características e cor idênticas. As lanternas, situadas na tampa do porta malas, são elementos artificiais. Têm uma função puramente estética.

Luzes de posição de LED

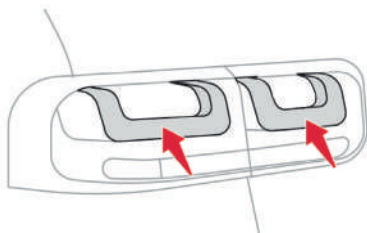

Para a substituição de LED, contate uma concessionária CITROËN ou uma oficina qualificada.

Luz do porta-malas (W5W)

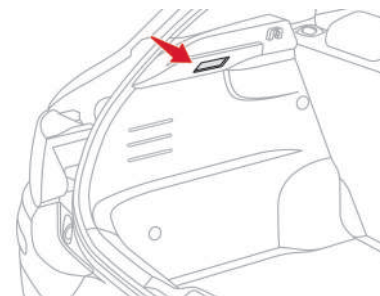

- ☞ Desprenda a luz, pressionando a base pela parte traseira.
- ☞ Retire a lâmpada e substitua-a.
- ☞ Volte a colocar a lâmpada no seu devido lugar.

Terceira luz de freio (LED)

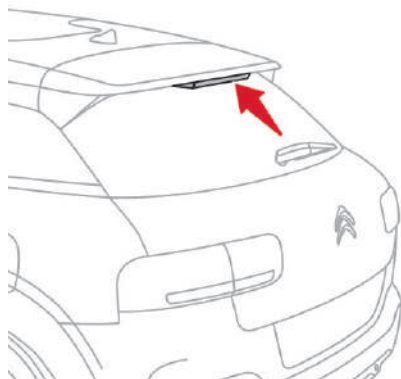

Para a substituição dos díodos eletroluminiscentes (LED), consulte a rede CITROËN ou uma oficina qualificada.

Luzes da placa (W5W)

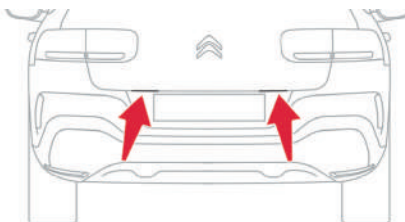

Para facilitar esta desmontagem, siga este procedimento com a tampa do porta-malas parcialmente aberta.

- ☞ Insira uma chave de parafuso fina em um dos entalhes no exterior da parte transparente.
- ☞ Empurre para o exterior para desencaixar.
- ☞ Retire a parte transparente.
- ☞ Substitua a lâmpada com defeito.

Para a montagem, pressione a parte transparente para encaixar.

Iluminação interior*

Luz de teto e de leituras (LED)

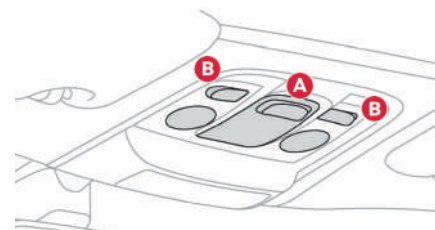

Para a substituição dos díodos eletroluminiscentes (LED), consulte a rede CITROËN ou uma oficina qualificada.

Luz de teto (W5W)

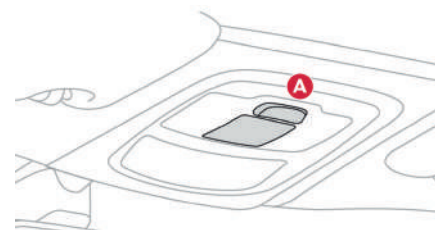

Desencaixe a tampa da luz de teto **A** com uma chave de parafusos fina, do lado do comando, para acessar a lâmpada com defeito.

* Conforme versão ou país

Substituir um fusível

Acesso aos fusíveis

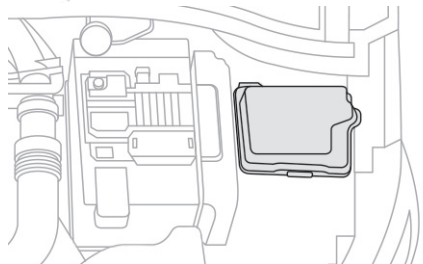
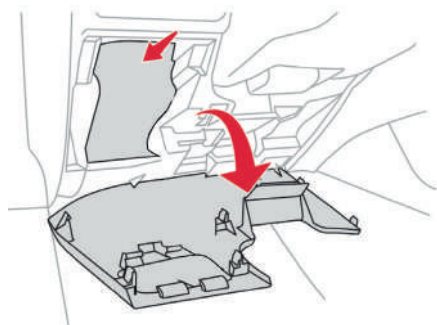

Os fusíveis encontram-se no painel de bordo e no compartimento do motor.

Substituir um fusível

Antes de substituir um fusível, é necessário:

- ☞ conhecer a causa da avaria e solucioná-la,
- ☞ desligar todos os consumidores elétricos,
- ☞ imobilizar o veículo e desligar a ignição,
- ☞ identificar o fusível com defeito através das tabelas e dos esquemas apresentados nas páginas seguintes.

Para efetuar uma intervenção num fusível, é imperativo:

- ☞ utilizar a ferramenta específica para extrair o fusível do respectivo compartimento e verificar o estado do filamento.
- ☞ substituir sempre o fusível avariado por um novo com intensidade equivalente (mesma cor); uma intensidade diferente poderá provocar um problema de funcionamento (risco de incêndio).

Se a avaria se reproduzir pouco depois da substituição do fusível, solicite a verificação do equipamento elétrico pela rede de concessionárias CITROËN.

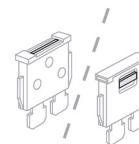

Bom

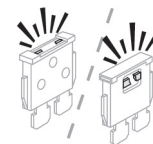

Danificado



A substituição de um fusível não mencionado nas tabelas apresentadas em seguida poderá dar origem a um problema de funcionamento grave no seu veículo. Consulte a rede de concessionárias CITROËN.

Fusíveis no painel de bordo

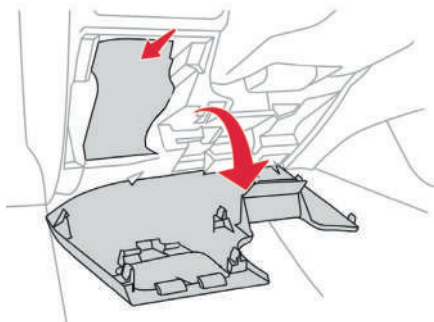

A caixa de fusíveis encontra-se na parte inferior do painel de bordo (lado esquerdo).

- ☞ desencaixe a tampa puxando a parte superior direita e, em seguida, a esquerda
- ☞ libere totalmente a tampa e gire-a,

i Instalação de acessórios elétricos

O circuito elétrico do veículo foi concebido para funcionar com equipamentos de série ou opcionais. Antes de instalar outros equipamentos ou acessórios elétricos no veículo, consulte a rede de concessionárias CITROËN.

! A CITROËN declina toda a responsabilidade por custos associados a reparação do veículo ou avarias resultantes da instalação de acessórios auxiliares não fornecidos, não recomendados pela CITROËN e não instalados de acordo com as prescrições, em particular quando o consumo do conjunto de aparelhos suplementares ligados ultrapassar os 10 miliampères.

Fusíveis no painel de bordo

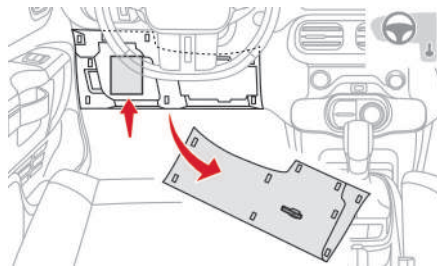

As caixas de fusíveis encontram-se na parte inferior do painel de bordo (lado esquerdo).

- ☞ desencaixe a tampa puxando a parte superior direita e, em seguida, a esquerda
- ☞ libere totalmente a tampa e gire-a,

Tabela de fusíveis*

Fusível N.º	Intensidade	Funções
F1	5 A	Retrovisor interno e Direção elétrica
F3	5 A	Câmera de ré
F4	15 A	Buzina
F6(+) F5(Gnd)	20 A	Lava-vidros dianteiro
F7	10 A	Tomada 12 V
F10(+) F11(Fnd)	30 A	Travas das portas
F12	7,5 A	Contato luz de freio e Tomada diagnóstico
F13	10 A	Tela Táctil e Climatização
F14	5 A	Alimentação Calculador Motor
F16	3 A	Terceira luz de freio
F17	5 A	Painel de instrumentos
F19	3 A	Comandos sob o volante
F21	3 A	Botão Start/Stop e Antirroubo
F22	3 A	Sensor de chuva e luminosidade
F25	5 A	Airbag

* Conforme versão ou país

Tabela de fusíveis*

Fusível N.º	Intensidade	Funções
F26	3 A	Sensor ângulo volante e ESP
F27	5 A	Sistema Partida mãos livres
F29	20 A	Rádio
F32	15 A	Tomada 12 V dianteira
F33	5 A	Alavanca caixa automática
F34	5 A	Comando retrovisores externos
F35	5 A	Comando regulagem altura dos faróis e Tomada diagnóstico
F36	5 A	Leitor de mapas dianteiro e traseiro e luz de porta luvas

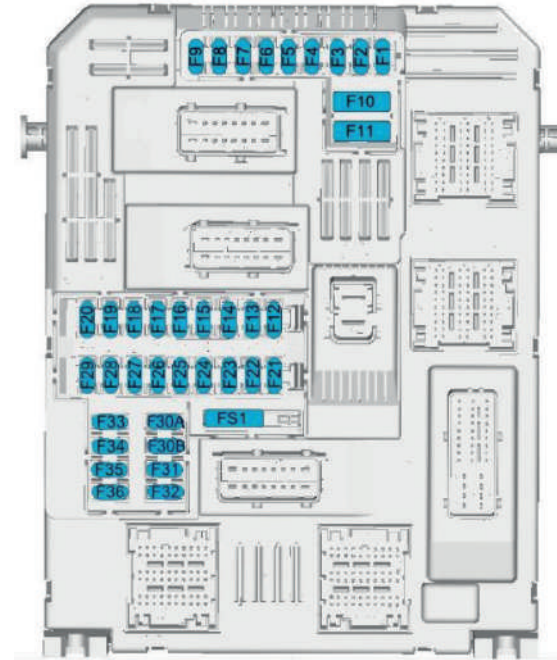

8

* Conforme versão ou país

Fusíveis no compartimento do motor

A caixa de fusíveis encontra-se no compartimento do motor junto a bateria (lado esquerdo).

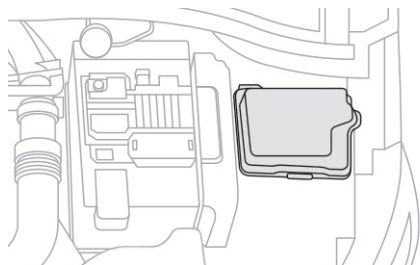

Acesso aos fusíveis

- ☞ Desencaixe a tampa.
- ☞ Substitua o fusível (ver parágrafo correspondente).
- ☞ Após a intervenção, feche cuidadosamente a tampa para garantir o isolamento da caixa de fusíveis.

Tabela de fusíveis*

Fusível N.º	Intensidade	Funções
F1	10 A	Ar condicionado
F2	20 A	Alimentação Relê R2
F3	60 A	ESP
F4	30 A	Teto elétrico
F5	50 A	Alimentação caixa de fusíveis habitáculo (BSI)
F6	60 A	Eletroventilador
F7	60 A	Alimentação caixa de fusíveis habitáculo (BSI)
F8	15 A	Calculador motor e bomba de combustível
F9	15 A	Calculador motor e eletroválvula do canister
F10	15 A	Calculador motor
F11	20 A	Calculador motor
F12	5 A	Eletroventilador / Sensor de etanol (Motor THP)
F14	5 A	Sensor de carga da bateria
F15	10 A	Não utilizado
F16	10 A	Ar condicionado
F18	10 A	Farol esquerdo

* Conforme versão ou país

Tabela de fusíveis*

Fusível N.º	Intensidade	Funções
F19	10 A	Farol direito
F21	30 A	Motor de partida
F22	30 A	Vidros elétricos dianteiro
F23	40 A	ESP
F24	40 A	Vidros elétricos traseiros
F25	5 A	Alarme
F26	20 A	Cambio Automático
F27	25 A	Alimentação caixa de fusíveis habitáculo (BSI)
F28	30 A	Desembaçador Traseiro
F29	20 A	Limpador do parabrisas
F30	80 A	Direção elétrica

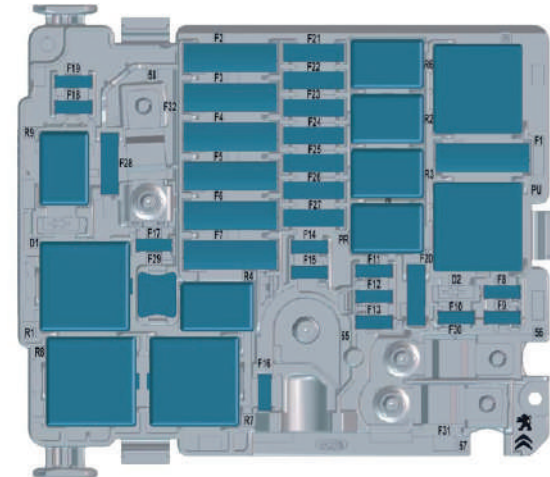

* Conforme versão ou país

Bateria 12 V

Instruções para recarregar a sua bateria descarregada ou para efetuar a partida do motor utilizando outra bateria.

Acesso a bateria

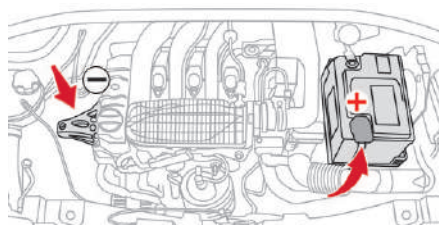

A bateria encontra-se situada sob o capô motor. Para acessar a mesma:

- ☞ abra o capô com o comando interior e, em seguida, acione o comando exterior,
- ☞ fixe a vareta de fixação do capô,
- ☞ Eleve a tampa plástica do borne (+), para acessar o terminal,
- ☞ desencaixe a tampa do protetor do computador motor para retirar a bateria, se necessário.

(+) Terminal positivo.

Possui uma braçadeira do terminal de bloqueio rápido.

(-) Terminal negativo.

O terminal (-) da bateria não está acessível, utilize o suporte do motor.

Procedimento para retirada da bateria

- ☞ Desconecte os terminais da bateria, começando pelo negativo (-).
- ☞ Para desmontar a bateria, o mais fácil é desmontar primeiro o protetor do Computador do Motor,
- ☞ Para desmontar o protetor, basta destravar as duas presilhas existentes na parte superior, próximo da bateria,
- ☞ Depois das presilhas soltas, retirar o protetor sempre na direção vertical.
- ☞ Sem o protetor do Computador do Motor, verificar que existe uma pequena trava ao lado do Suporte da Bateria,
- ☞ Empurrar a parte inferior da trava na direção da bateria, liberando-a,
- ☞ Com a trava em posição de "destravada", empurrá-la pra cima.

OBSERVAÇÃO: Não deixar a trava se soltar do conjunto, empurrar apenas o suficiente para ela sair do alojamento.

- ☞ Com a bateria destravada, fazer movimentações para o lado, até que ela se solte do Suporte da Bateria

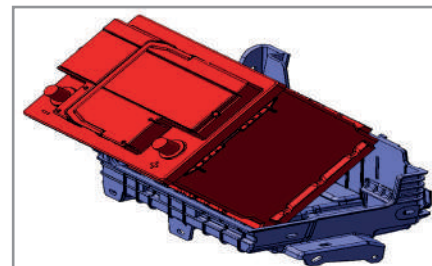
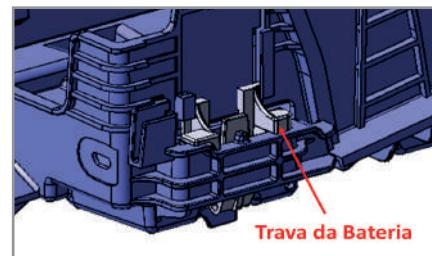
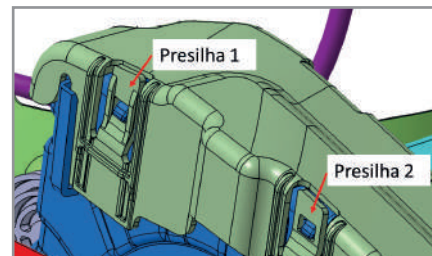

Antes de desligar

Antes de desligar a bateria, aguarde 2 minutos após o corte da ignição.
 Feche os vidros e as portas antes de desligar a bateria.

Terminal de bloqueio rápido

Desligar o borne (+)

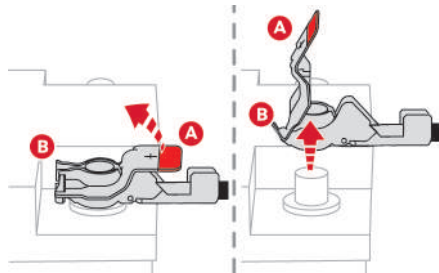

- ☞ Eleve a trava **A** ao máximo para desbloquear a abraçadeira **B**.
- ☞ Retire a abraçadeira **B** levantando-a.

Procedimento para montagem da bateria

- ☞ Para montagem, descer a bateria na direção vertical sobre o suporte conforme a figura ao lado. Se a bateria não chegar por completa até o fundo, aplicar uma força sobre a bateria até se ouvir um "click".

- ☞ Com a trava em posição de "destravada", empurrá-la para baixo até que ela chegue ao ponto máximo de deslocamento.
- ☞ A figura mostra como deverá ficar a trava na posição de "travada" dentro do conjunto. Não esquecer de verificar se a bateria está na posição ideal, totalmente acoplada ao fundo do suporte.

- ☞ Montar o protetor do Calculador do Motor na posição vertical, até o travamento das presilhas existentes na parte superior.

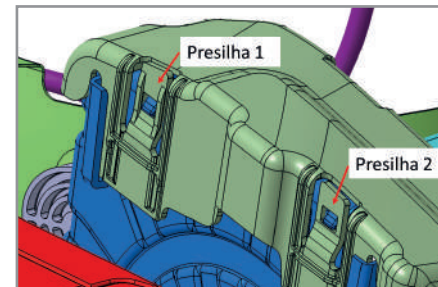
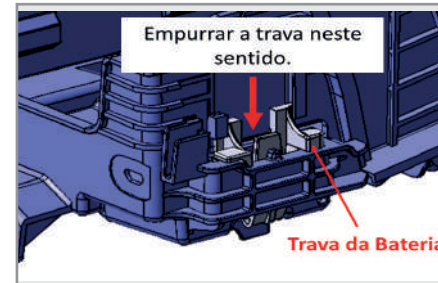
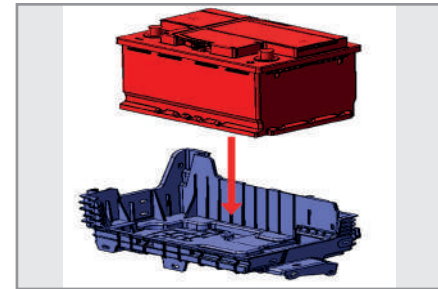

Voltar a ligar o terminal (+)

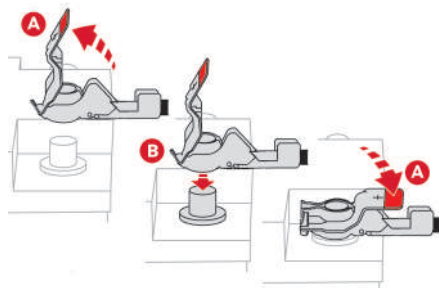

- ☞ Eleve a trava **A** ao máximo.
- ☞ Posicione a braçadeira **B** aberta no terminal **(+)**.
- ☞ Empurre a braçadeira **B** ao máximo para baixo.
- ☞ Baixe a trava **A** para bloquear a braçadeira **B**.

! Não force a trava para fechar se a braçadeira não estiver bem posicionada; reinicie o procedimento.

i Aconselhamos, durante uma parada prolongada para além de um mês, desligar a bateria.

Após voltar a ligar

Depois de qualquer nova ligação da bateria, ligue a ignição e aguarde 1 minuto antes da partida, para permitir a inicialização dos sistemas eletrônicos.

No entanto, se após esta operação existirem ligeiras oscilações no funcionamento do motor, consulte a rede de concessionárias CITROËN. Consultando o respectivo capítulo, deverá ser reinicializado:

- a chave de telecomando,
- os vidros elétricos,
- a data e hora,
- as estações de rádio memorizadas.

! Antes de manusear a bateria, proteja os seus olhos e seu rosto.

Qualquer operação na bateria deverá ser efetuada num local ventilado e afastado de chamas livres ou de fontes de faísca, para evitar risco de explosão ou incêndio. Lave as mãos no final da operação.

Efetuar a partida utilizando outra bateria

Quando a bateria do seu veículo estiver descarregada, o motor pode ser colocado em funcionamento através de uma bateria de reserva (externa ou de outro veículo) e de cabos auxiliares ou de um booster de bateria.

- ☞ Eleve a proteção de plástico do terminal **(+)**, se o seu veículo estiver equipado com uma.
- ☞ Ligue o cabo vermelho ao borne **(+)** da bateria avariada **A** e, em seguida, ao borne **(+)** da bateria auxiliar **B**.
- ☞ Ligue uma extremidade do cabo verde ou preto ao borne **(-)** da bateria auxiliar **B**.

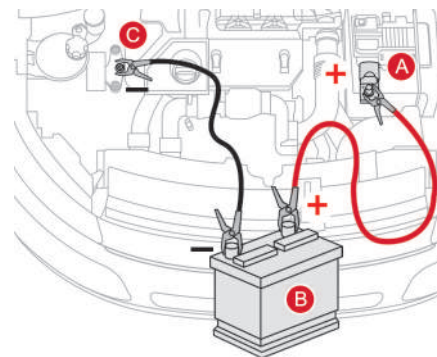

- ☞ Ligue a outra extremidade do cabo verde ou preto no ponto de massa **C** do veículo avariado.
- ☞ Acione o motor de partida, deixe funcionar o motor.
- ☞ Aguarde o regresso a marcha lenta e desligue os cabos.

Se o arranque do motor não for efetuado imediatamente, desligue a ignição e aguarde alguns instantes antes de efetuar uma nova tentativa.

- ☞ Volte a colocar a proteção de plástico do terminal **(+)**, se o seu veículo estiver equipado com uma.
- ☞ Deixe o motor funcionar, com o veículo em movimento ou parado, no mínimo durante 30 minutos para permitir que a bateria atinja um nível de carga suficiente.

Recarregar a bateria com um carregador de bateria

Para assegurar uma longevidade ideal da bateria, é indispensável manter a sua carga a um nível suficiente.

Em alguns casos, pode ser necessário carregar a bateria:

- se utilizar o seu veículo, sobretudo, para trajetos curtos,
- ao prever uma imobilização prolongada do veículo durante várias semanas.

Contate uma concessionária CITROËN ou uma oficina qualificada.

- ☞ Desconecte a bateria do veículo.
- ☞ Respeite as instruções de utilização fornecidas pelo fabricante do carregador.
- ☞ Volte a conectar a bateria começando pelo borne (-).
- ☞ Verifique a limpeza dos bornes e dos terminais. Se estiverem cobertos com sulfato (resíduo esbranquiçado ou esverdeado), devem ser desmontados e limpos.

! Não inverta as polaridades e utilize apenas um carregador de 12 V. Não recarregue as baterias sem ter desligado os terminais. Não empurre o veículo para proceder a partida do motor, caso tenha uma caixa automática.

- ☞ Desligue a ignição.
- ☞ Desligue todos os consumidores elétricos (sistema de áudio, luzes, limpavidros, etc.).

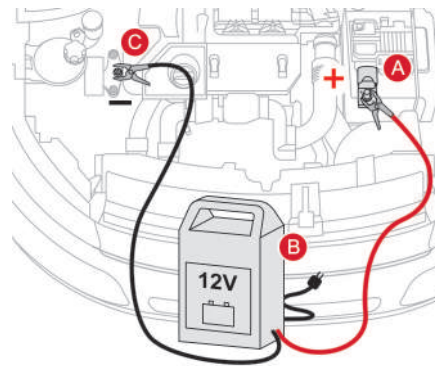

- ☞ Desligue o carregador **B** antes de ligar os cabos à bateria, para evitar qualquer faísca perigosa.
- ☞ Verifique se os cabos do carregador estão em bom estado.
- ☞ Se presente no seu veículo, eleve a tampa em plástico do borne (+).
- ☞ Ligue os cabos do carregador **B** da seguinte forma:
 - o cabo vermelho positivo (+) ao terminal (+) da bateria **A**,
 - o cabo preto negativo (-) ao ponto de massa **C** do veículo.
- ☞ Depois de carregar a bateria, desligue o carregador **B** antes de desligar os cabos da bateria **A**.

! Nunca coloque o motor em funcionamento com um carregador de baterias. Nunca utilize um booster de bateria de 24 V ou mais. Verifique previamente se a bateria auxiliar tem uma tensão nominal de 12 V e uma capacidade pelo menos igual à da bateria descarregada. Os dois veículos não devem estar em contato. Desligue todos os consumidores elétricos dos dois veículos (sistema de áudio, limpadores para-brisas, iluminação, etc.). Assegure-se de que os cabos auxiliares não passam junto às partes móveis do motor (ventilador, correias, etc.). Não desligue o terminal (+) com o motor em funcionamento.

♣ As baterias possuem substâncias nocivas, tais como o ácido sulfúrico e o chumbo. Devem ser eliminadas conforme os requisitos legais e não devem ser, em caso algum, eliminadas juntamente com o lixo doméstico. Entregue as pilhas e as baterias usadas num ponto de recolhimento especial.

! Se for carregar a bateria do veículo, use apenas um carregador compatível com baterias de chumbo-ácido com uma tensão nominal de 12 V.

Desligar a bateria

Para manter um nível de carga suficiente para permitir a partida do motor, é recomendado que desligue a bateria em caso de imobilização do veículo durante longo período de tempo.

Antes de desligar a bateria:

- ☞ feche todas as aberturas (portas, portamalas, vidros, etc),
- ☞ desligue todos os consumidores elétricos (sistema de áudio, limpador do para-brisas, luzes, etc.),
- ☞ desligue a ignição e aguarde cerca de quatro minutos.

Após ter acessado à bateria, basta desligar o terminal (+).

Após ligar novamente a bateria

Após voltar a ligar a bateria, ligue a ignição e aguarde 1 minuto antes de ligar o motor, para permitir a inicialização dos sistemas eletrônicos.

No entanto, se após esta operação subsistirem ligeiras perturbações, contate uma concessionária CITROËN ou uma oficina qualificada.

Deve realizar a reinicialização de alguns sistemas você mesmo, consultando a seção correspondente como:

- chave de telecomando ou chave eletrônica (dependendo da versão),
- os vidros elétricos,
- a data e hora,
- as estações de rádio memorizadas.

Modo economia de energia

Sistema que gere a duração de certas funções para preservar uma carga suficiente da bateria. Depois da parada do motor, são ainda utilizáveis, por um período acumulado máximo de cerca de trinta minutos, funções como o sistema áudio e a telemática, os limpa-vidros, as faróis baixos, as luzes de teto, etc.

Ativação do modo

Após esse período, uma mensagem de ativação do modo economia de energia aparece na tela e as funções ativas são postas em suspenso.

Se uma comunicação telefônica tiver sido iniciada ao mesmo tempo, esta será mantida durante cerca de 10 minutos com o kit mãos-livres do seu rádio.

Desativação do modo

Essas funções serão reativadas automaticamente na próxima utilização do veículo.

- ☞ Para reativar imediatamente estas funções, efetue a partida do motor e deixe-o funcionar durante pelo menos cinco minutos.

! Uma bateria descarregada não permite a partida do motor (ver parágrafo correspondente).

Correntes para a neve



! O seu veículo não foi projetado para a utilização de correntes para neve em suas rodas.

Substituir uma palheta do limpavidros

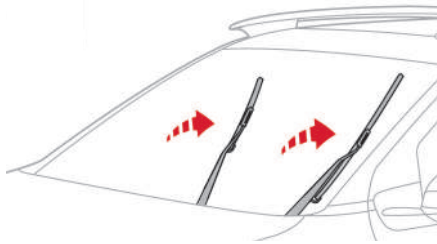

Antes de proceder a desmontagem de uma palheta dianteira

- ☞ No minuto após desligar a ignição, acione o comando do limpavidros para posicionar as palhetas no centro do para-brisas.

Desmontagem

- ☞ Eleve o braço correspondente.
- ☞ Desencaixe a palheta e retire-a.

Montagem

- ☞ Verifique a dimensão da palheta, pois a palheta mais curta deverá ser montada do lado do passageiro.
- ☞ Instale a nova palheta no lugar correspondente e fixe-a.
- ☞ Rebata o braço com cuidado.

Após a montagem de uma palheta dianteira

- ☞ Ligue a ignição.
- ☞ Acione novamente o comando do limpavidros para arrumar as palhetas.

Rodízio dos pneus

Para permitir um desgaste uniforme entre os pneus dianteiros e os traseiros, aconselha-se efetuar o rodízio das rodas e pneus a cada 10 mil quilômetros, mantendo-os do mesmo lado do veículo para não inverter o sentido de rotação.

Deste maneira, os pneus terão aproximadamente a mesma durabilidade. Recomenda-se, após o rodízio, verificar o balanceamento e o alinhamento de direção das rodas.

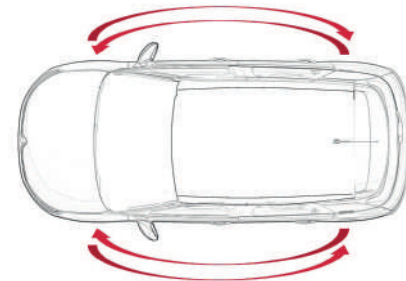

! Não efetuar rodízio cruzado dos pneus, deslocando-os do lado direito do veículo para o esquerdo e vice-versa.

Instalação das barras de teto*

Para instalar barras de teto transversais, respeite o seu posicionamento identificado por marcas situadas sob as barras longitudinais.

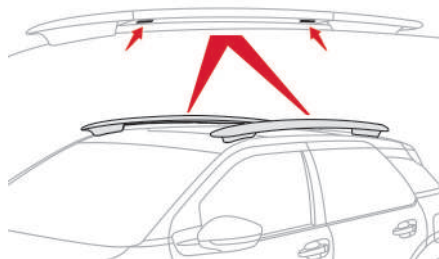

As barras transversais devem ser fixadas nas barras longitudinais, respeitando os pontos de fixação assinalados pelas marcas gravadas nas barras longitudinais.

! Recomendações

- ☞ Distribua a carga uniformemente, tendo cuidado para não sobrecarregar um dos lados.
- ☞ Disponha a parte mais pesada da carga o mais perto possível do teto.
- ☞ Fixe corretamente a carga e sinalize-a, no caso de esta ultrapassar o veículo.
- ☞ Conduza com cuidado: a sensibilidade do veículo aos ventos laterais aumenta (a estabilidade pode ser afetada).
- ☞ Retire as barras do teto assim que terminar o transporte.

! Peso máximo autorizado no porta-bagagens de teto, para uma altura de carregamento que não ultrapasse os 40 cm (exceto para o suporte de bicicletas): **65 kg**.

Se a altura ultrapassar os 40 cm, adaptar a velocidade do veículo em função do perfil da estrada, no sentido de não provocar danos nas barras do teto e nas fixações do mesmo.

Informe-se sobre as legislações nacionais para poder respeitar a regulamentação do transporte de objetos mais longos que o veículo.

* Conforme versão ou país.

Reboque do veículo

Instruções para fazer rebocar o seu veículo ou rebocar outro veículo com um dispositivo mecânico removível.

! Instruções gerais

É aconselhável, sempre, utilizar caminhão guincho para rebocar o veículo. Desta forma, o veículo poderá ser transportado apoiado em plataformas específicas sobre o próprio caminhão-guincho. Respeite a legislação de trânsito vigente sobre procedimentos de reboque.

Certifique-se de que o peso do veículo trator é superior ao peso do veículo rebocado. O condutor deve permanecer no volante do veículo rebocado. A circulação em uma auto-estrada ou uma via rápida, é proibida durante o reboque. Durante o reboque com as quatro rodas no solo, utilize sempre uma barra de reboque homologada; cordas e correias são proibidas. Durante um reboque com o motor desligado, deixa de existir assistência de frenagem e de direção.

Nos casos seguintes, contate um profissional para efetuar o reboque:

- veículo avariado na auto-estrada ou em via rápida,
- impossibilidade de colocar a caixa de marchas em ponto morto, de desbloquear a direção, de desativar o freio de estacionamento,
- ausência de barra de reboque homologada...

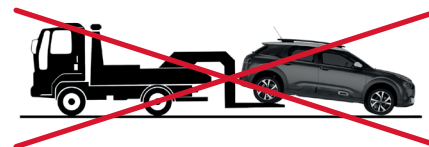
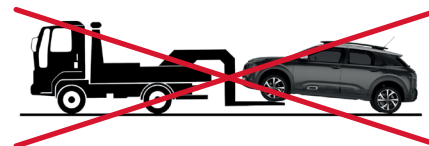
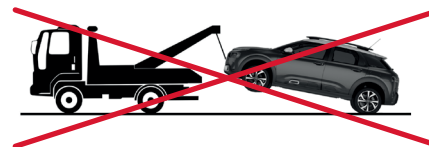

Engate de um reboque



! Seu veículo foi projetado para o transporte de pessoas e de bagagens mas pode ser também utilizado para puxar um reboque. Em caso de dúvidas, entre em contato com uma concessionária da Rede CITROËN

i A condução com reboque submete o veículo trator a solicitações mais significativas e exige do condutor uma atenção particular.

Conselhos de condução

Distribuição das cargas:

☞ Distribua a carga no reboque para que os objetos mais pesados fiquem o mais perto possível do eixo e o peso sobre a lança se aproxime do máximo autorizado, sem o ultrapassar.

A densidade do ar diminui com a altitude, reduzindo dessa forma o desempenho do motor. É preciso reduzir a carga máxima rebocável 10 % por cada 1 000 m de altitude.

Consulte o capítulo "Características técnicas" para conhecer os pesos e as cargas rebocáveis em função do seu veículo.

Vento lateral

☞ Tenha em consideração o aumento da sensibilidade ao vento.

Arrefecimento

Rebocar numa subida aumenta a temperatura do líquido de arrefecimento.

Uma vez que o ventilador é acionado eletricamente, a sua capacidade de arrefecimento não depende do regime do motor.

☞ Para diminuir o regime do motor, reduza a velocidade.

A carga máxima rebocável numa subida prolongada depende da inclinação e da temperatura exterior.

Em qualquer caso, preste atenção à temperatura do líquido de arrefecimento.



☞ Se a luz de alerta e a luz indicadora **STOP** se acenderem, pare o veículo e desligue o motor assim que possível.

Freios

Durante um reboque, a distância de frenagem aumenta.

Para limitar o aquecimento dos freios, principalmente em descidas tipo montanha, é recomendada a utilização do freio motor.

Pneus

☞ Verifique a pressão dos pneus do veículo trator e do reboque respeitando as pressões recomendadas.

Iluminação

☞ Verifique a sinalização elétrica do reboque.

Pontos de fixação de um engate de reboque

Existem pontos de fixação **A** indicados para a fixação do engate nas longarinas traseiras.

Estes pontos estão cobertos por um selo de proteção, e são facilmente detectados com auxílio de uma chave de fenda. Utilize estes pontos para a fixação.

Para instalação do engate, é necessário utilizar uma porca gaiola que se encaixa na furação existente, permitindo a fixação do engate na carroceria.

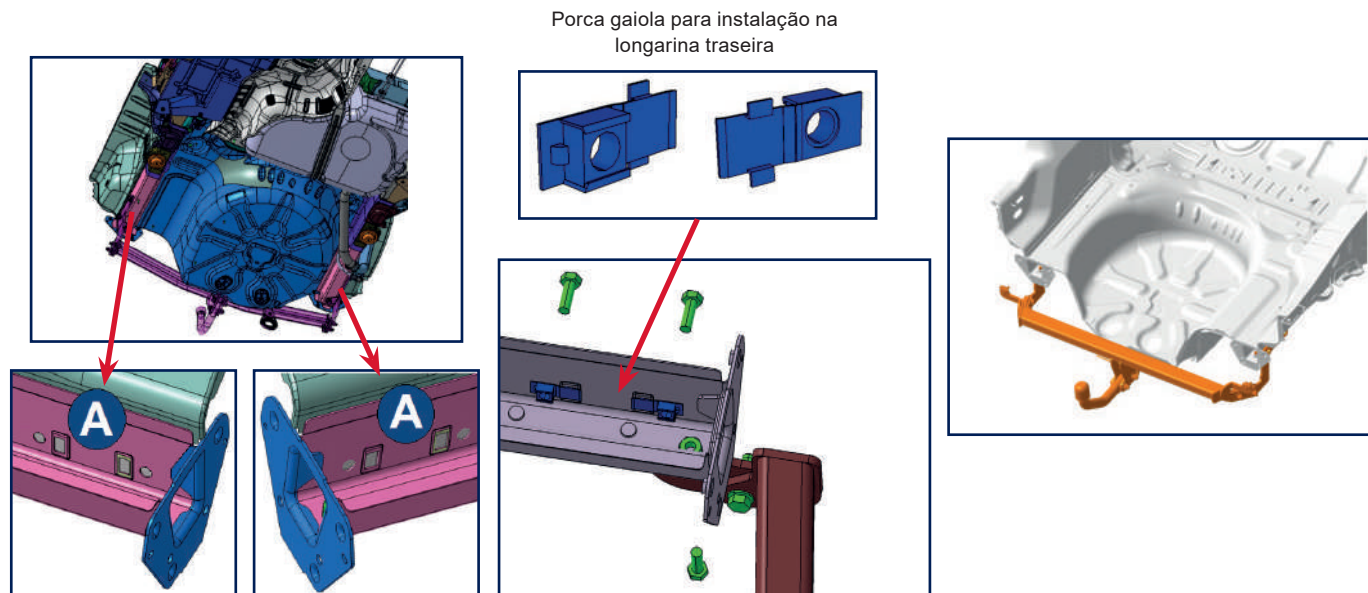

Conselhos de manutenção*

As recomendações gerais de manutenção do seu veículo são especificadas no guia de manutenção e de garantias.

i Consulte o guia de manutenção e de garantias do seu veículo para conhecer todas as precauções específicas a respeitar.

i Dependendo da versão ou modelo, o seu veículo pode não estar equipado com protetor de carter. Consulte a Rede de Concessionários CITROËN para a necessidade de instalar este acessório.

Couro

O couro é um produto natural. Uma manutenção regular é indispensável para a sua longevidade.

Manutenção dos adesivos

Estes elementos de personalização são adesivos tratados para uma boa resistência ao envelhecimento e ao descolamento.

Foram concebidos para a personalização da carroçaria.

Disponíveis, também, em acessórios, Recomendamos que solicite a sua montagem na rede CITROËN ou numa oficina qualificada.

! Durante a lavagem do seu veículo, mantenha a extremidade da lança de alta pressão a mais de 30 centímetros dos adesivos.

Acessórios*

É proposta, pela rede de concessionárias CITROËN, uma vasta gama de acessórios e de peças originais.

Estes acessórios e peças são testados e aprovados tanto em confiabilidade como em segurança.

Todos eles se encontram adaptados ao seu veículo e beneficiam da referência e garantia CITROËN.

A CITROËN se reserva no direito de alterar a oferta dos acessórios sem que haja a necessidade de prévio aviso aos clientes.

Para conhecer a lista de acessórios disponíveis acesse :

www.citroën.com.br

! A instalação de um equipamento ou de um acessório elétrico não referenciado pela CITROËN, pode levar a uma pane do sistema eletrônico do seu veículo.

Agradecemos sua atenção a esta particularidade e o aconselhamos a entrar em contato com um representante da Marca para que ele lhe apresente a gama dos equipamentos ou acessórios recomendados.

* Conforme versão ou país.

Motorizações e Caixas de Marchas*			
MOTORES	1.6 16V FlexStart		1.6 THP Flex
CAIXA DE MARCHA	Manual 5 marchas	Automática 6 marchas	Automática 6 marchas
Cilindrada (cm ³)	1 587	1 587	1 598
Diâmetro x curso (mm)	78,5 x 82	78,5 x 82	77 x 85,8
Pot. máx: norma CE (CV)	115 / 122	115 / 118	166 / 173
Pot. máx: norma CE (kW)	84,9 / 89,9	85,2 / 86,6	123,8 / 127,5
Regime de pot. máx. (rpm)	5 800 / 5 800	5750 / 5750	6 000
Torque máx.: norma CE (Nm)	150 / 155	151,5 / 151,8	240
Regime de torque máx. (rpm)	3 000	4000 / 4750	1 400
Catalisador	Sim	Sim	Sim
Combustível	Gasolina/Etanol	Gasolina/Etanol	Gasolina/Etanol
CAPACIDADES DE ÓLEO (em litros)			
Motor (com troca do filtro de óleo)	3,25	3,25	4,25
Caixa de câmbio - Ponte	2,0	5,5	5,5

Massas e Cargas (em kg)*			
MOTORES	1.6 THP Flex	1.6 16V Flex Start	
CAIXA DE MARCHA	Automática 6 marchas	Manual 5 marchas	Automática 6 marchas
Massa em ordem de marcha (MODM)	1214	1141	1205
Massa máx. tecnicamente admissível em carga (MTAC = MODM + Carga útil)	1614	1557	1611
Carga Útil	400	416	406
Peso recomendado no eixo dianteiro	876	817	875
Peso recomendado no eixo traseiro	737	740	736
Reboque com freio** (com relação de carga dentro dos limites de MTRA)	350	400	350
Reboque sem freio	350	400	350
Peso recomendado no ponto de engate	26	31	25

*Valores para modelo básico sem equipamentos opcionais.

Obs: Os valores de MTRA e de cargas rebocáveis indicadas são válidas para uma altitude máxima de 1 000 metros; a carga rebocável mencionada deve ser reduzida em 10 % por incrementos de 1 000 metros suplementares.

No caso de um veículo trator, é proibido ultrapassar a velocidade de 100 km/h (respeitar a legislação em vigor no país em utilização). Temperaturas externas elevadas (superiores a 37°C) podem levar a reduções de desempenhos do veículo, para proteção do motor. Limite a carga transportada.

Informações

Limites Máximos de Ruído para Controle de Poluição Sonora - dB(A)			
MOTORES	1.6 16V FlexStart		1.6 THP Flex
CAIXA DE MARCHA	Manual 5 marchas	Automática 6 marchas	Automática 6 marchas
Valor para Fiscalização	83,57 dB	82,20 dB	85,43 dB

Valores para Controle de Emissão de Poluentes- (CONAMA 18/1996)*			
MOTORES	1.6 16V FlexStart		1.6 THP Flex
CAIXA DE MARCHA	Manual 5 marchas	Autom. 6 marchas	Automática 6 marchas
Rotação de marcha lenta (RPM)	720 (+150 / -50)	720 (+150 / -50)	700 (+150 / -50)
Concentração de CO ₂ em marcha lenta (%)	< 0,2%	< 0,2%	< 0,2%

Velocidades para troca de Marchas (NBR 6601)*
Conforme indicação do GSI "Indicador de Mudança de Marchas" no painel do veículo

*Valores para modelo básico sem equipamentos opcionais.

Obs: Temperaturas externas elevadas (superiores a 37°C) podem levar a reduções de desempenhos do veículo. Para proteção do motor, limite a carga transportada.

Este veículo está em conformidade com a legislação vigente de controle da poluição sonora para veículos automotores.

Dimensões (em mm)*

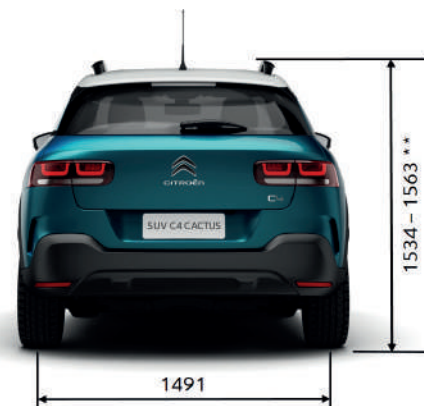
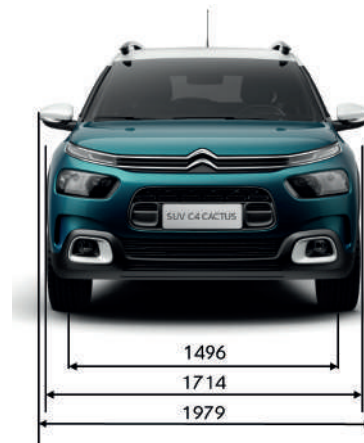
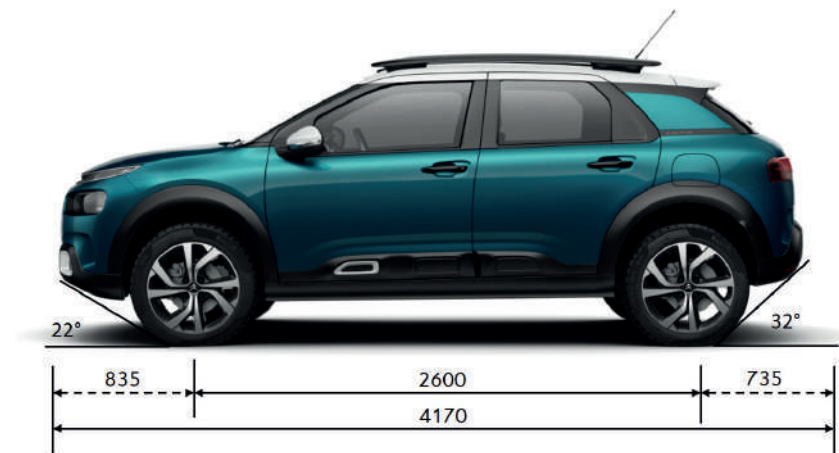

*Valores para modelo básico sem equipamentos opcionais.

** Altura máxima para veículos com barras de teto.

Elementos de identificação*

Diferentes dispositivos de marcação visíveis para a identificação e a busca do veículo.

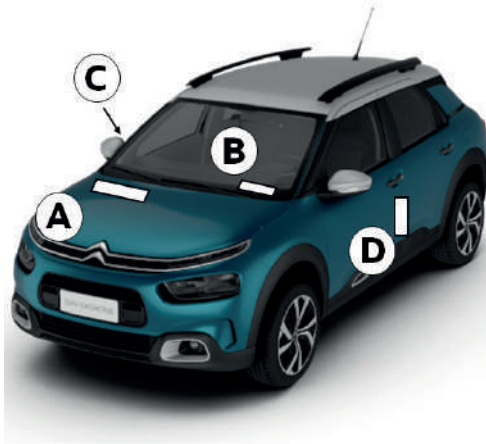

A. Número do chassi na carroceria

Este número está gravado na carroceria sobre o suporte do amortecedor.

B. Número do chassi na travessa inferior do parabrisa (VIN)

C. **Etiqueta autodestrutiva**, fixada na coluna da porta do passageiro, embaixo do assento do passageiro e no vão do motor, com o Número de Identificação Veicular (NIV ou VIN)

D. Pneus/Pintura

Esta etiqueta, colada próximo da fechadura (coluna central) da porta dianteira do lado do condutor, indica:

- a pressão dos pneus em vazio, com carga e para menor consumo de combustível,
- as dimensões dos pneus.
- a pressão do estepe.
- a referência da cor da pintura.

Proibido cobrir, pintar, soldar, cortar, perfurar, alterar ou remover o Número de Identificação Veicular (NIV ou VIN).

O controle da pressão dos pneus deve ser efetuado a frio, semanalmente.



Uma pressão de inflação insuficiente aumenta o consumo de combustível.

* Conforme versão ou país

TABELA DE PRESSÃO DOS PNEUS (BAR/PSI) E PNEUS HOMOLOGADOS						
			1.6 THP Flex		1.6 16V Flex Start	
Dimensão	Fabricante	Modelo	Eixo Dianteiro	Eixo Traseiro	Eixo Dianteiro	Eixo Traseiro
205/60 R16	Pirelli	Cinturato P7	2.0 / 29 (1)	2.0 / 29 (1)	2.0 / 29 (1)	2.0 / 29 (1)
			2.3 / 33 (2)	2.5 / 36 (2)	2.3 / 33 (2)	2.5 / 36 (2)
			2.5 / 36 (3)	2.5 / 36 (3)	2.5 / 36 (3)	2.5 / 36 (3)
205/55 R17	Pirelli	Cinturato P7	2.0 / 29 (1)	2.0 / 29 (1)	2.0 / 29 (1)	2.0 / 29 (1)
	Goodyear	Efficient Grip	2.3 / 33 (2)	2.5 / 36 (2)	2.3 / 33 (2)	2.5 / 36 (2)
			2.5 / 36 (3)	2.5 / 36 (3)	2.5 / 36 (3)	2.5 / 36 (3)
Roda reserva 185/60 R15			3.0 / 44		3.0 / 44	

(1) veículo em estado de funcionamento + condutor e 01 (um) passageiro.

(2) veículo em estado de funcionamento + condutor e 02 (dois) ou mais passageiros + bagagens.

(3) pressão de inflação orientada para a redução do consumo de combustível (Pode ocorrer uma degradação do nível de conforto, na capacidade de absorção de vibração e ruído dos pneus quando utilizada a pressão de consumo).

Notas:

- 1) Recomenda-se verificar a pressão de inflação dos pneus semanalmente e com os mesmos próximos à temperatura ambiente (frios).
- 2) O estepe também deve ser calibrado periodicamente.
- 3) Respeitar a limitação de velocidade estipulada para o uso do estepe.
- 4) Pode ocorrer uma degradação do nível de conforto, na capacidade de absorção de vibração e ruído dos pneus quando utilizada a pressão de consumo.
- 5) A redução do consumo de combustível é diretamente impactada pela maneira como o veículo é conduzido. A condução "esportiva" eleva o consumo de combustível.
- 6) A utilização de pressões de inflação acima ou abaixo do especificado compromete a integridade dos pneus, sua durabilidade e aumenta o consumo de combustível.

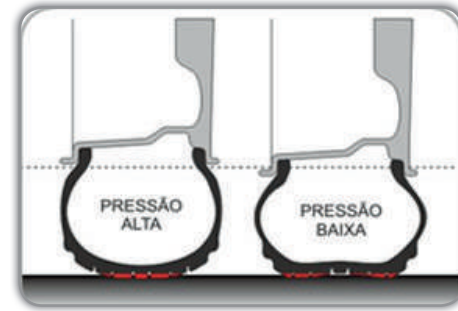

	<p>Pressão recomendada Tolerância de 3 PSI acima ou abaixo</p>	<p>Segurança Conforto Durabilidade Baixo consumo de combustível</p>
	<p>Pressão temporariamente admissível Entre 3 a 7 PSI abaixo da pressão recomendada</p>	<p>Durabilidade reduzida do pneu em pelo menos 8.000 quilômetros</p>
	<p>Pressão perigosa Entre 7 a 15 PSI abaixo da pressão recomendada</p> <p>Pressão de alto risco Abaixo de 15 PSI da pressão recomendada</p>	<p>Risco de explosão Forte aumento dos riscos: - Riscos de aquaplanagem - Riscos de desgaste nos ombros dos pneus - Aumento do consumo de combustível</p>



7) Recomenda-se sempre substituir os pneus por modelos homologados neste manual para manutenção das prestações de segurança, conforto e consumo de combustível.



SISTEMAS DE ÁUDIO

Citroën Connect Radio com Apple CarPlay® e Android Auto®

Aplicações - Rádio multimídia - Telefone Bluetooth®



! Por motivos de segurança e porque necessitam de uma maior atenção por parte do condutor, as operações de emparelhamento do telefone Bluetooth® com o sistema mãos livres Bluetooth® do seu rádio, deverão ser efetuadas **com o veículo parado** e a ignição ligada.



02971-17-07979

Este equipamento opera em caráter secundário, isto é, não tem direito a proteção contra interferência prejudicial, mesmo de estações do mesmo tipo, e não pode causar interferência a sistemas operando em caráter primário.

	Índice
Primeiros passos	2
Comandos no volante	4
Comandos vocais	5
Menus	6
Aplicações	8
Conexão CarPlay	10
Conexão Android Auto	14
Rádio/Música	18
Telefone	28
Configurações	40
Questões frequentes	50

i As diferentes funções e regulagens descritas variam conforme a versão e a configuração do seu veículo.

i O sistema encontra-se protegido para funcionar apenas no seu veículo. A apresentação da mensagem **Modo Economia de Energia** assinala a iminência da colocação em vigilância.

Primeiros passos



Com o motor em funcionamento, uma pressão permite entrar no modo mudo.

Com a ignição desligada, uma pressão aciona o sistema.



Regulagem do volume sonoro.

Utilize a tecla MENU do lado esquerdo da tela ou pressionar com 3 dedos simultaneamente na tela táctil para ter acesso aos menus.

Pressionar a tecla ← para subir um nível.



A tela é de tipo "capacitivo".

Para efetuar a manutenção da tela, é recomendada a utilização de um pano macio não abrasivo (pano para limpar óculos) sem produtos adicionais.

Não utilizar objetos pontiagudos na tela. Não tocar na tela com as mãos molhadas.

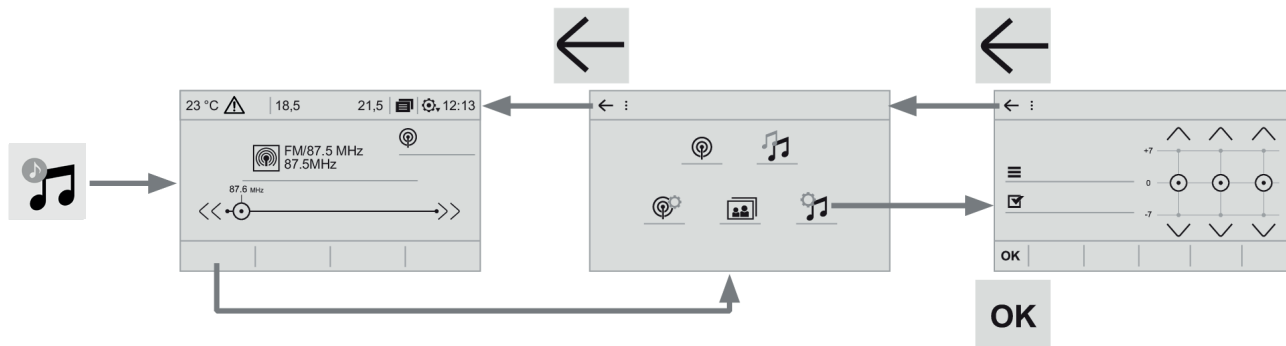

Algumas informações são apresentadas permanentemente na barra superior da tela táctil.

- Apresentação das informações de climatização e acesso direto ao menu correspondente (conforme versão).
- Acessar diretamente à escolha da fonte sonora, à lista das estações (ou dos títulos, conforme a fonte).
- Acesso às notificações de mensagens, aos e-mails e notificações de navegação.
- Acessar às regulagens da tela táctil e do painel digital.

Seleção da fonte sonora (segundo a versão):

- Rádios FM / AM*.
- Pen Drive USB.
- Telefone ligado em [Bluetooth@]* e em difusão multimídia [Bluetooth@]* (streaming).

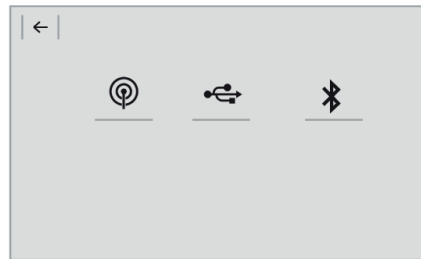
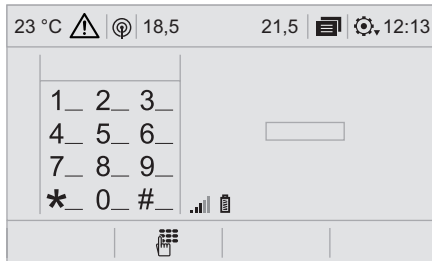

Por intermédio do menu "Configurações" pode criar um perfil relativo a apenas uma pessoa ou a um grupo de pessoas que tenham pontos comuns, com a possibilidade de parametrizar várias regulagens (memórias rádio, regulagens de áudio, histórico de navegação, favoritos de contatos, ...), a aceitação das regulagens é efetuada automaticamente.

Em caso de muito calor, o volume sonoro pode ser limitado para preservar o sistema. Pode ser colocado em vigilância (extinção completa da tela e do som) durante um período mínimo de 5 minutos. O regresso à situação inicial é efetuado quando a temperatura do habitáculo tiver baixado.

* Conforme o equipamento.

Comandos no volante*



Comandos de voz:

O controle situa-se no volante ou na extremidade do comando de iluminação (conforme o equipamento).

Pressão breve, comandos de voz do smartphone através do sistema.



Aumentar o volume.



Silenciar / repor o som (conforme o equipamento).

Ou

Acesso às páginas do computador de bordo



Diminuir o volume.

SRC

Multimídia (pressão breve): alterar a fonte multimídia.



Telefone (pressão breve): iniciar uma chamada telefônica.

Chamada em curso (pressão breve): acessar ao menu do telefone.

Telefone (pressão contínua): recusar uma chamada recebida, desligar uma chamada em curso; quando não estiver uma chamada em curso, acessar ao menu telefone.



Rádio (rotação): Acesso às emissoras memorizadas.

Multimídia (rotação): faixa anterior/ seguinte, deslocamento na lista.

Pressão breve: confirmação de uma seleção; fora de seleção, acessar às predefinições.

LIST

Rádio: apresentar a lista de estações.

Multimídia: apresentar a lista de faixas.

Rádio (pressão contínua): atualizar a lista de estações recebidas.

* Conforme versão ou país.

Comandos vocais*

Comandos no volante*



Através de uma pressão curta nesta tecla ative a função dos comandos vocais do seu smartphone.



Se o veículo não possuir este botão nos comandos do volante, pressione a extremidade da alavanca do comando de iluminação para acionar o reconhecimento vocal.

Para que o reconhecimento vocal através do seu smartphone possa funcionar corretamente, é necessário que o mesmo esteja conectado via CarPlay®, Android Auto®, ou Bluetooth® (conforme modelo do smartphone)

! Os comandos vocais, com uma seleção de 4 idiomas (Inglês, Francês, Espanhol, Português do Brasil), são efetuados em correspondência com o idioma selecionado e parametrizado previamente no sistema.

Para alguns comandos vocais, existem alternativas de sinônimos.

Exemplo : Guiar para / Navegar para / Ir para / ...

! O bom funcionamento do reconhecimento vocal dependerá de uma boa conexão de dados do smartphone.

! Para garantir que os comandos vocais sejam sempre reconhecidos pelo sistema, aconselhamos que siga as seguintes sugestões:

- falar num tom de voz normal sem cortar as palavras, nem elevar a voz,
- antes de falar, aguardar sempre o "bip" (sinal sonoro),
- para um funcionamento ideal, é aconselhável que feche os vidros e ou teto para evitar qualquer perturbação externa (conforme a versão),
- antes de pronunciar os comandos vocais, solicitar aos outros passageiros que não falem.

* Conforme versão ou país.

Menus*



Climatização*

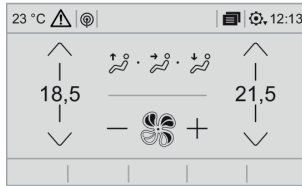

Gerir as diferentes regulagens da temperatura e o fluxo de ar.



Veículo

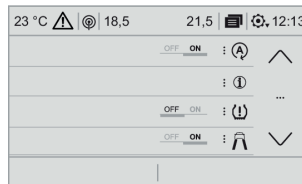

Ativar, desativar, parametrizar certas funções do veículo.



Aplicações



Execute determinadas aplicações do smartphone conectado através de CarPlay® ou Android Auto®. O smartphone deve estar conectado via cabo na tomada USB. Verifique a compatibilidade com o seu smartphone.



Navegação

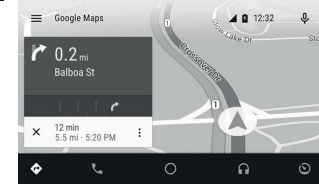

Aciona aplicativo de navegação (Waze ou Google Maps) quando um smartphone está conectado a entrada USB. Está sujeito à compatibilidade do Smartphone para realizar esta função.

IMPORTANTE: Ambos os aplicativos são exclusivos para Android e requerem prévia instalação do Android Auto e Waze no Smartphone do cliente.

* Conforme versão ou país.



Rádio/Música

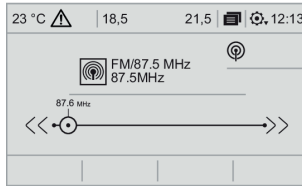

Selecione uma fonte sonora, uma estação de rádio, visualizar fotografias.



Telefone

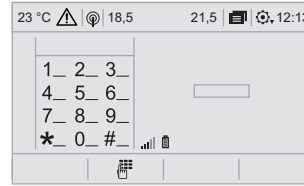

Ligue um telefone em [Bluetooth][®], consulte mensagens, e-mails (conforme modelo do smartphone) e envie mensagens rápidas.



Configurações

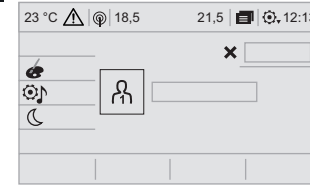

Parametrizar um perfil pessoal e/ou parametrizar o som (balanço, ambiente, ...) e a apresentação (idioma, unidades, data, hora, ...).

Aplicações

Conforme a versão / equipamento

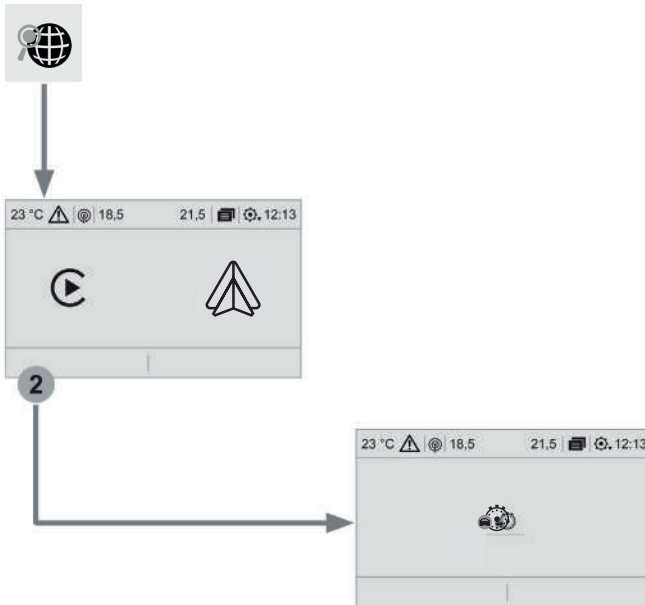

Conectividade



Pressione **Aplicações** para visualizar a primeira página.

2

Pressione "**Conectividade**" para acessar às funções **CarPlay**[®].



Pressione **Aplicações** para visualizar a primeira página.

2

Pressione "**Conectividade**" para acessar às funções **Android Auto**[®].

Ligação smartphones CarPlay®

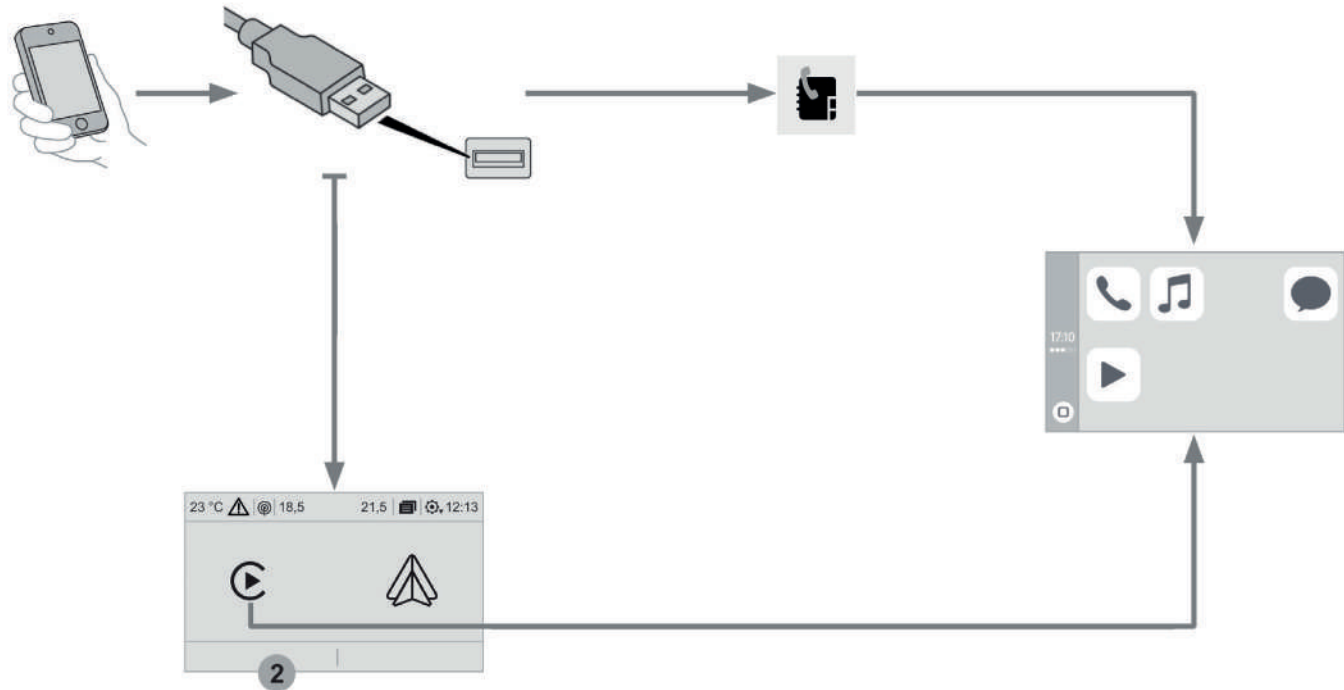

! Por motivos de segurança e porque necessita de uma atenção maior por parte do condutor, a utilização do smartphone é proibida durante a condução. As operações devem ser realizadas **com o veículo parado**.

i A sincronização do smartphone permite aos utilizadores apresentar as aplicações, adaptadas à tecnologia CarPlay® do smartphone na tela do veículo tendo previamente ativado a função CarPlay® do smartphone. Os princípios e as normas estão em constante evolução, **aconselhamos que atualize o sistema de exploração do smartphone**. Para conhecer os modelos dos smartphones elegíveis e as aplicações compatíveis e para garantir um bom funcionamento da função CarPlay®, consulte um concessionário CITROËN.



A ligação do cabo USB. O smartphone está em modo de carga enquanto estiver ligado pelo cabo USB.



Pressione **"Telefone"** para visualizar a interface **"CarPlay®"**.

Ou.



Ligue o cabo USB. O smartphone está em modo carga quando estiver ligado através do cabo USB.



A partir do sistema, pressione **"Aplicações"**, para apresentar a primeira página.



Pressione **"Conectividade"** para acessar à função [CarPlay]®.



Pressione **"CarPlay®"** para apresentar a interface CarPlay®.

i Ao ligar o cabo, a função CarPlay® desativa o modo USB® do sistema.

i Para garantir o funcionamento da conexão via cabo, utilizar sempre cabos originais do fabricante do Smartphone. Em caso de mau funcionamento ou dificuldade de conexão, verificar se o cabo não está danificado.

Ligação smartphones Android Auto®

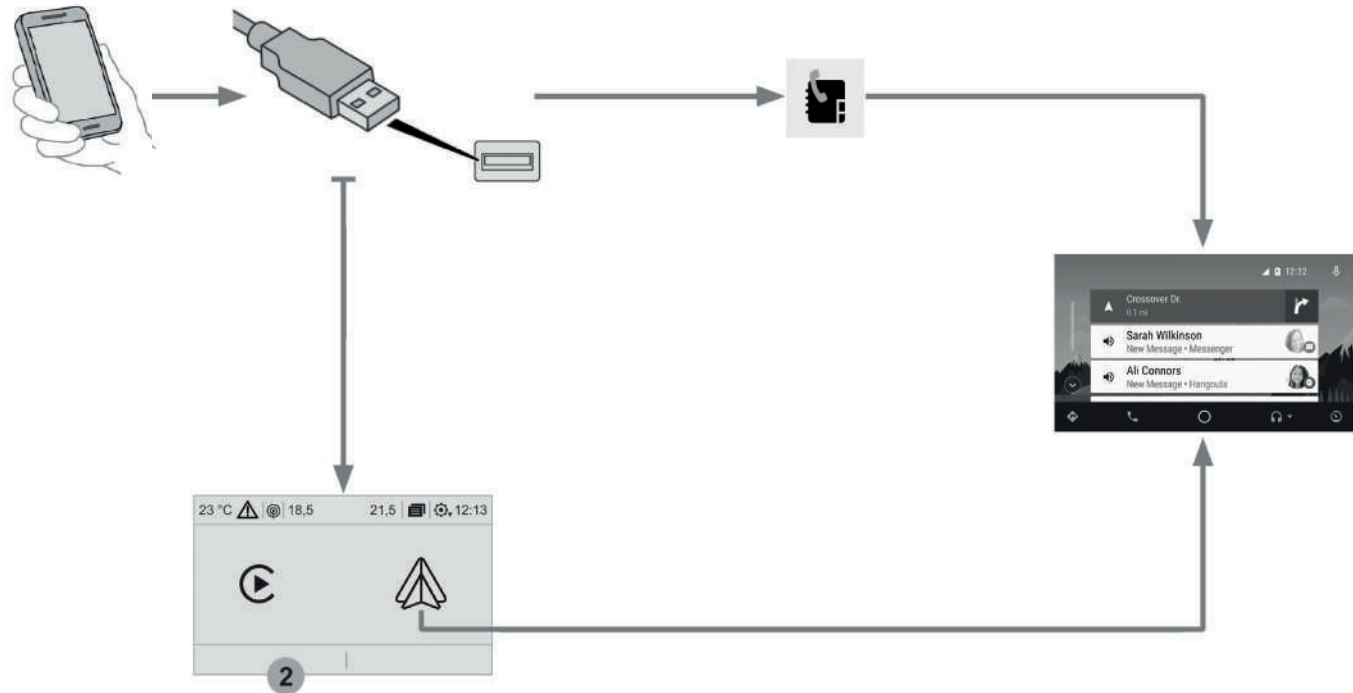

! Por motivos de segurança e porque necessita de uma atenção maior por parte do condutor, a utilização do smartphone é proibida durante a condução. As operações devem ser realizadas **com o veículo parado**.

i A sincronização do smartphone permite aos utilizadores apresentar as aplicações, adaptadas à tecnologia Android Auto® do smartphone na tela do veículo tendo previamente ativado a função Android Auto® do smartphone. Os princípios e as normas estão em constante evolução, **aconselhamos que atualize o sistema de exploração do smartphone**.

Para conhecer os modelos dos smartphones elegíveis e as aplicações compatíveis e para garantir um bom funcionamento da função Android Auto®, consulte um concessionário CITROËN.



A ligação do cabo USB. O smartphone está em modo de carga enquanto estiver ligado pelo cabo USB.



Pressione "**Telefone**" para visualizar a interface "**Android Auto®**".

Ou.



Ligue o cabo USB. O smartphone está em modo carga quando estiver ligado através do cabo USB.



A partir do sistema, pressione "**Aplicações**", para apresentar a primeira página.



Pressione "**Conectividade**" para acessar à função Android Auto®.





Pressione "**Android Auto®**" para apresentar a interface Android Auto®.

i Ao ligar o cabo, a função Android Auto® desativa o modo USB® do sistema.

i Para garantir o funcionamento da conexão via cabo, utilizar sempre cabos originais do fabricante do Smartphone. Em caso de mau funcionamento ou dificuldade de conexão, verificar se o cabo não está danificado.

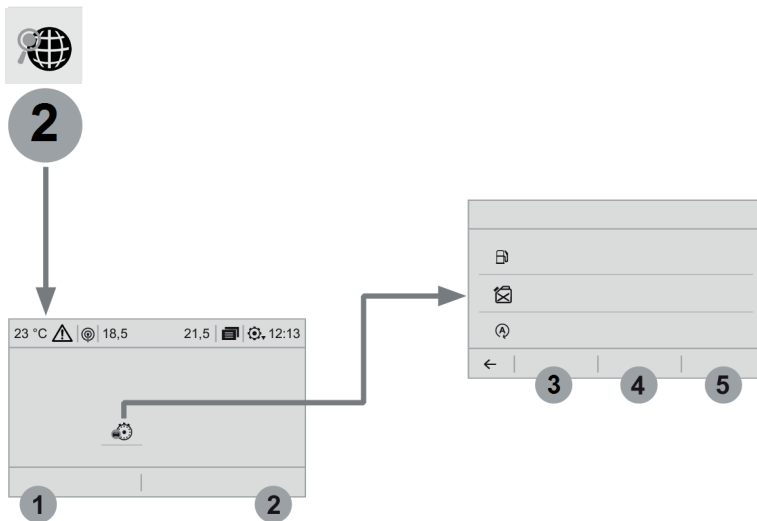
Conforme o equipamento



Nível 2		Nível 3		Comentários
 	Aplicações ↓	3	Instantâneo	Sistema que fornece informações sobre o trajeto em curso (autonomia, consumo...).
	Apps do veículo ↓	4	Trajeto 1	
	Computador de bordo	5	Trajeto 2	
		←		

Conexão Bluetooth®

! Por motivos de segurança e porque necessitam de uma maior atenção por parte do condutor, as operações de emparelhamento do telefone Bluetooth® ao sistema mãos-livres Bluetooth® do seu rádio devem ser efetuadas **com o veículo parado** e a ignição ligada.

i Ative a função Bluetooth® do telefone e assegure-se de que está "visível por todos" (configuração do telefone).

Procedimento a partir do telefone

 Selecione o nome do sistema na lista dos aparelhos detectados.

No sistema, aceite o pedido de ligação do telefone.

! Para finalizar o emparelhamento, independentemente do procedimento, do telefone ou do sistema, verifique e valide o código apresentado de forma idêntica no sistema e no telefone.

Procedimento a partir do sistema

 **"Telefone"** - Pressione para apresentar a primeira página.

1 Pressione a tecla **"OPÇÕES"** para acessar à página seguinte.

 Pressione **"Conexão Bluetooth®"**.

 Selecione **"Pesquisar"**.
A lista do(s) telefone(s) detectado(s) é apresentada.

i Em caso de erro, é aconselhada a desativação e nova reativação da função Bluetooth® do seu telefone.

 Escolha o nome do telefone selecionado na lista.

i Conforme o tipo de telefone, é solicitado que aceite ou não a transferência da sua lista e das suas mensagens.

Partilha de ligação

O sistema propõe uma ligação do telefone com 3 perfis:

- em **"Telefone"** (kit mãos-livres, apenas telefone),
- em **"Streaming audio"** (streaming: leitura sem fios dos arquivos de áudio do telefone),
- em **"Dados internet móvel"**.

 Selecione um ou vários perfis.

OK Pressione **"OK"** para validar.

* Conforme versão ou país.

Gerir as ligações



Pressione Telefone para visualizar a primeira página.

1

Pressione a tecla "**OPÇÕES**" para acessar à página seguinte.











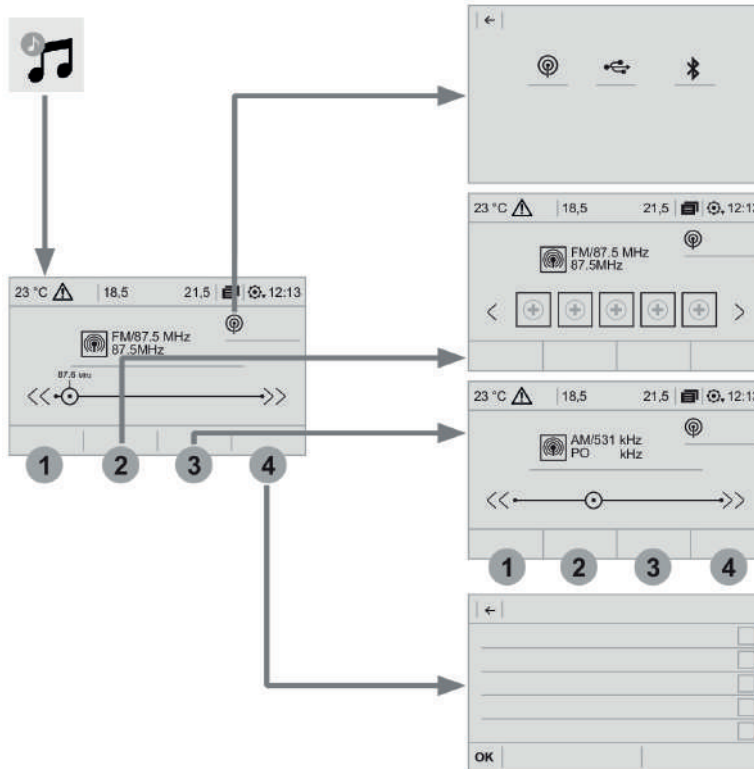

Selecione "**Configurações**".

Através desta função, modifique o modo de ligação e configure a conexão do telefone com a central multimídia.

Rádio/Música

Conforme a versão





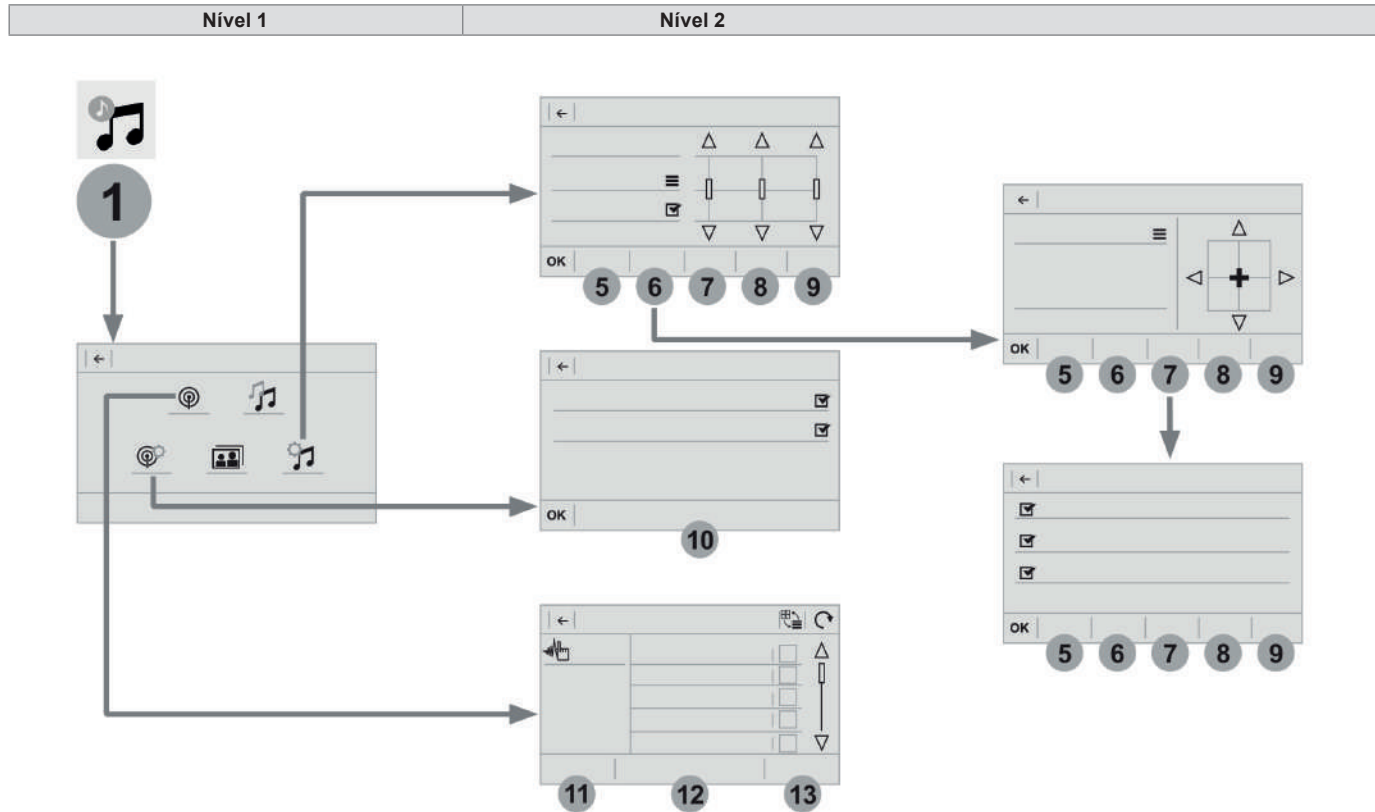

Nível 1		Nível 2		Comentários
 	Rádio/Música ↓ Fonte		Rádio	Selecionar a alteração de fonte.
			USB	
			iPod	
			Bluetooth®	
 2	Rádio/Música ↓ Frequência / Memória		Frequência	Efetuar uma procura automática ou manual das estações de rádio.
			Memória	Pressionar continuamente um local vazio para memorizar uma estação.
 3	Rádio/Música ↓ Banda		FM	Pressionar a tecla banda para alterar a banda.
			AM	
 4	Rádio/Música ↓ Lista		Estações de rádio	Abrir a lista e pressionar uma estação de rádio para a selecionar.

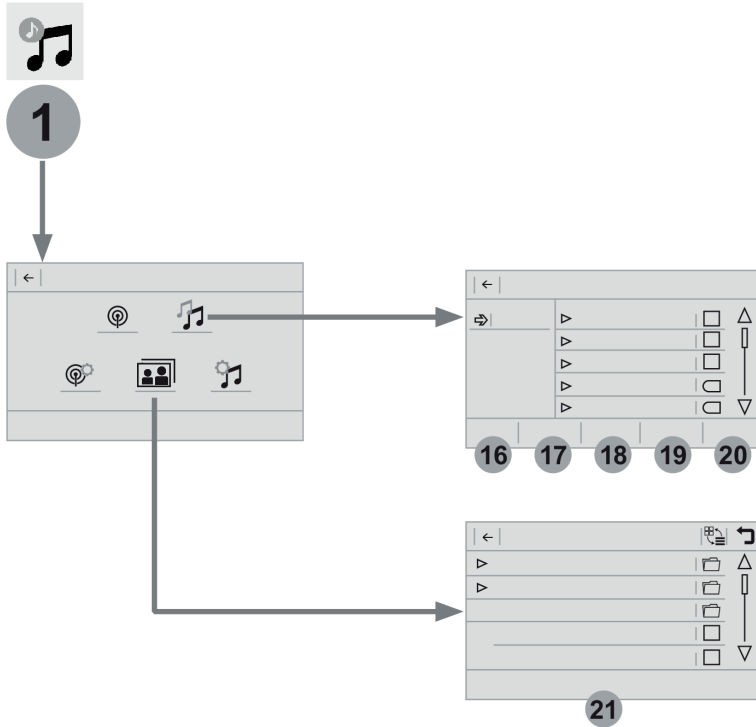

Nível 2		Nível 3		Comentários
 1 	Rádio/Música ↓ OPÇÕES ↓ Configurações de áudio	5	Ambientes	Selecionar o ambiente sonoro.
		6	Repartição	Repartição sonora de acordo com o sistema Arkamys®.
		7	Som	Selecionar o nível sonoro ou ativar a adaptação do volume à velocidade.
		8	Voz	Selecionar o volume da voz.
		9	Toques	Regular o volume do toque.
		OK		Gravar as configurações.
 1 	Rádio/Música ↓ OPÇÕES ↓ Ajustes do rádio	10	Geral	Ativar ou desativar as configurações.
		OK		Gravar as configurações.
 1 	Rádio/Música ↓ OPÇÕES ↓ Estações de rádio	11	FM	Apresentar a lista das estações conforme a banda selecionada.
		12	AM	
		13	Memória	Selecionar uma estação memorizada.
			Frequência	Introduzir manualmente uma frequência.
				Alterar o modo de apresentação na tela.
				Atualizar a lista em função da recepção.



Nível 2		Nível 3		Comentários
 1 	Rádio/Música ↓ OPÇÕES ↓ Arquivos musicais	16	Álbuns	Selecionar um modo de seleção.
		17	Artistas	
		18	Gêneros	
		19	Playlists	
		20	Pastas	
 1 	Rádio/Música ↓ OPÇÕES ↓ Gestão de fotos	21	USB	Apresentar fotografias. O sistema suporta formatos de imagem: .gif, .jpg, .jpeg, .bmp, .png, .raw e .tiff com uma capacidade de 10 Mb por imagem.

Rádio

Selecionar uma estação



Pressione "**Rádio/Música**" para visualizar a página inicial.



Selecione "**Frequência**" na primeira página.



Pressione uma das teclas para efetuar uma procura automática das estações de rádio.

Ou



Desloque o cursor para efetuar uma procura manual de frequências superiores/inferiores.

Ou



Pressione "**Rádio/Música**" para visualizar a primeira página.



Selecione "**OPÇÕES**" para acessar à página seguinte.



Selecione "**Estações de rádio**" na página seguinte.



Pressione "**Frequência**".



Introduza os valores através do teclado virtual. Introduza inicialmente as unidades e, em seguida, clique na zona dos valores decimais para introduzir os números após a vírgula.



Pressione "**OK**" para validar.



A recepção radiofônica pode ser perturbada pela utilização de equipamentos elétricos não homologados pela Marca, tais como um carregador com tomada USB ligada à tomada de 12 V.

O ambiente exterior (colinas, imóveis, túneis, estacionamentos subterrâneos...) pode bloquear a recepção, incluindo o modo de acompanhamento RDS. Este fenómeno é normal na propagação das ondas de rádio e não traduz, em caso algum, uma avaria do rádio.

Memorizar uma estação

Selecione uma estação ou uma frequência (consulte a seção correspondente).



Pressione "**Memória**".



Pressione continuamente uma das teclas para memorizar a estação.

Apresentar as informações de textos

i A função "Rádio Texto" permite visualizar informações transmitidas pela estação de rádio, relativa à emissão da estação ou à música, em reprodução.



Pressione "**Rádio/Música**" para visualizar a primeira página.

1

Pressione "**OPÇÕES**" para acessar à página seguinte.



Selecione "**Ajustes do rádio**".



Ative/Desative "**Exibição texto rádio**".

OK

Pressione [**OK**] para validar.

Multimídia

Tomada USB

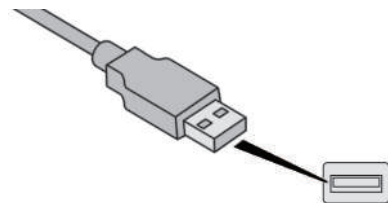

Insira o pendrive USB na tomada USB ou ligue o periférico USB à tomada USB através de um cabo adaptado (não fornecido).

! Para preservar o sistema, não utilize um multiplicador (hub) de tomadas USB.

O sistema constitui listas de leitura (memória temporária) cujo tempo de criação pode demorar desde alguns segundos a vários minutos na primeira ligação.

Reduzir o número de arquivos que não sejam musicais e o número de listas permite diminuir o tempo de espera.

As listas de leitura são atualizadas sempre que a ignição é desligada ou em uma nova conexão de uma memória USB.

Escolha da fonte



Pressione "**Rádio/Música**" para visualizar a página principal.



Selecione "**Fontes**".

Selecione a fonte.

Streaming áudio Bluetooth®

O streaming permite ouvir os arquivos de fluxo áudio provenientes do smartphone.

O perfil Bluetooth® deve ser ativado, regule inicialmente o volume do seu equipamento portátil (nível elevado).

Regule, em seguida, o volume do seu rádio.

Se a leitura não for iniciada automaticamente, pode ser necessário iniciar a leitura de áudio a partir do telefone.

A pilotagem é efetuada através do periférico ou utilizando as teclas tácteis do sistema.

! Quando se encontrar ligado em streaming, o telefone é considerado como uma fonte multimídia.

Ligação de leitores Apple®

Ligue o leitor Apple® à tomada USB através de um cabo adaptado (não fornecido).

A leitura é iniciada automaticamente.

O controle é efetuado através dos comandos do sistema de áudio.

i As classificações disponíveis são as do dispositivo portátil ligado (artistas / álbuns / géneros / playlists / audiobooks / podcasts).

A classificação utilizada é a classificação por artista. Para modificar a classificação utilizada, suba a arborescência até ao primeiro nível e, em seguida, selecione a classificação pretendida (playlists por exemplo) e valide para descer a arborescência até à faixa pretendida.

A versão de software do rádio pode ser incompatível com a geração do seu leitor Apple®.

Informações e conselhos

! O sistema suporta os dispositivos portáteis USB Mass Storage, os BlackBerry® ou os leitores Apple® através das tomadas USB. O cabo de adaptação não é fornecido. A gestão dos periféricos é efetuada através dos comandos do sistema de áudio. Os outros periféricos, não reconhecidos pelo sistema durante uma ligação, devem ser ligados através de streaming Bluetooth® conforme a compatibilidade.

! Para preservar o sistema, não utilize um multiplicador (hub) de tomadas USB.

O rádio reproduz os arquivos de áudio com a extensão ".wma, .aac, .flac, .ogg, .mp3" incluído entre 32 Kbps e 320 Kbps.

Suporta, igualmente, o modo VBR (Variable Bit Rate).

Qualquer outro tipo de arquivo (.mp4,...) não é reproduzido.

Os arquivos ".wma" deverão ser do tipo wma 9 standard.

As frequências de amostragem suportadas são 32, 44 e 48 KHz.

É aconselhável redigir os nomes dos arquivos com menos de 20 caracteres excluindo os caracteres particulares (ex : " " ? ; ù) para evitar problemas de reprodução ou de visualização.





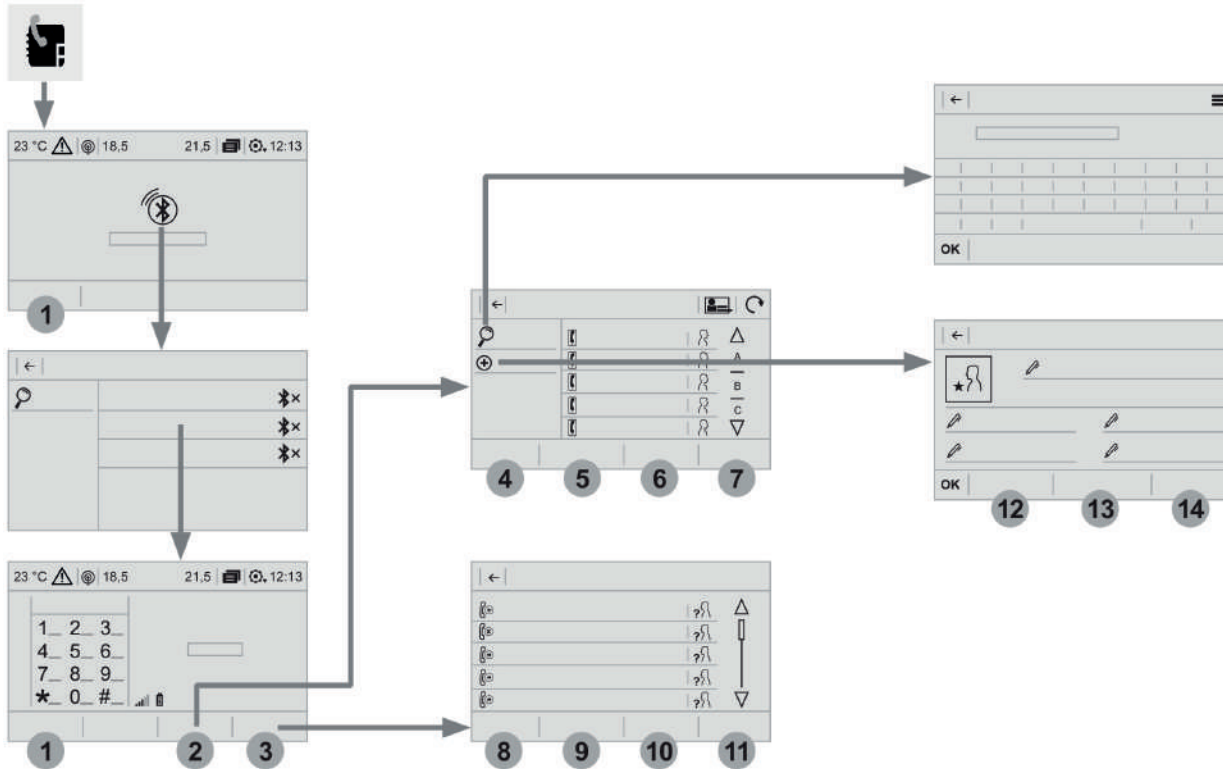

Utilize somente memória USB em formato FAT32 (File Allocation Table).

i Recomenda-se a utilização do cabo USB do aparelho portátil.

Telefone







Conforme a versão

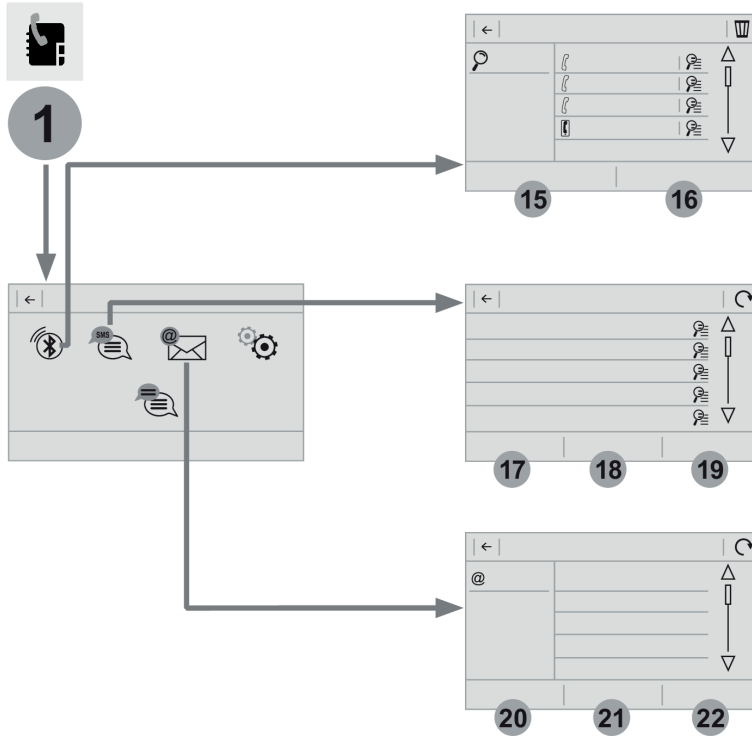

Nível 1		Nível 2		Nível 3		Comentários	
 2 Telefone ↓ Bluetooth® ↓ Contatos	4	Todas				Visualizar os contatos conforme a escolha de apresentação. Selecionar um contato ou um favorito gravado no sistema através do perfil selecionado para iniciar a chamada.	
	5	Telefone					
	6	Endereço					
	7	Favoritos					
							Triar os contatos por Nome-Sobrenome ou Sobrenome-Nome.
							Atualizar os contatos do telefone.
		Pesquisar	OK				Procurar um contato na lista.
	Criar		12	Telefone	Criar um arquivo de contato no sistema.		
			13	Endereço			
			14	Email			
		OK					
 3 Telefone ↓ Bluetooth® ↓ Chamadas	8	Todas				Visualizar as chamadas conforme a escolha de apresentação. Selecionar um contato para iniciar a chamada.	
	9	Recebidas					
	10	Enviadas					
	11	Perdidas					
							Acessar os detalhes do arquivo do contato.

Nível 1 | Nível 2





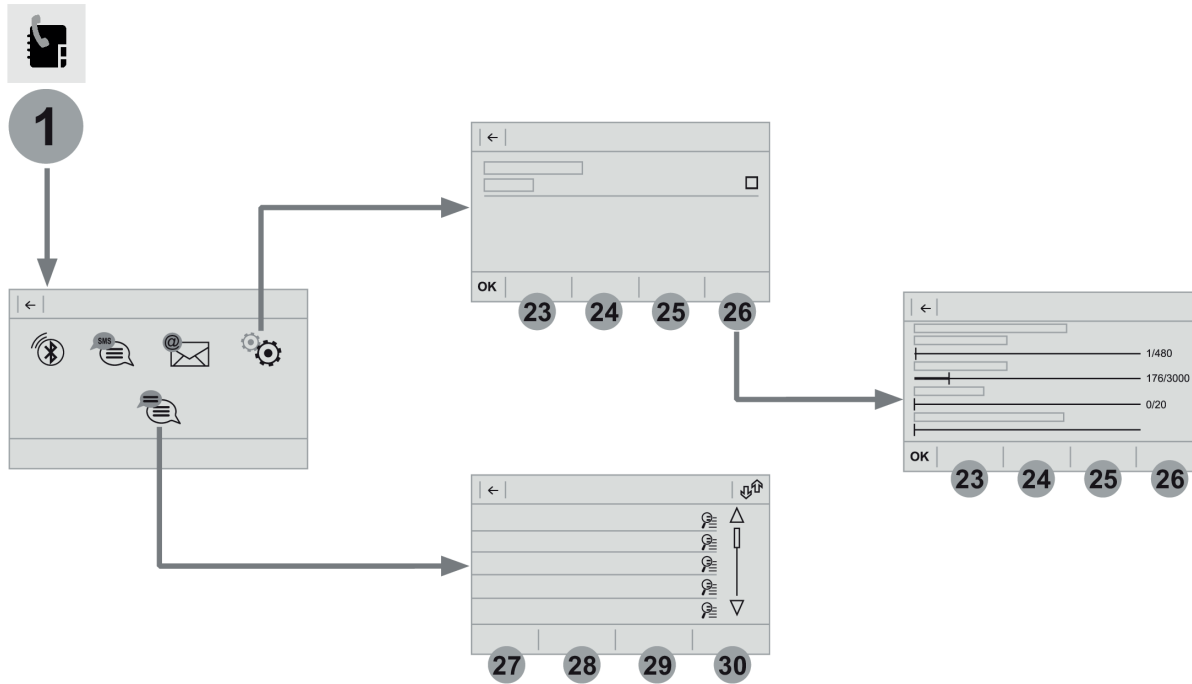

Nível 2		Nível 3		Comentários
 1 	Telefone	15	Todas	Apresentar todos os telefones detectados e gravados. Apresentar todos os telefones conectados. Iniciar a procura de um periférico a conectar.
	↓ OPÇÕES	16	Conectados	
	↓ Conexão Bluetooth®		Pesquisar	
 1 	Telefone	17	Todas	Apresentar as mensagens conforme a opção selecionada.
	↓ OPÇÕES	18	Recebidas	
	↓ Mensagens*	19	Enviadas	
 1 	Telefone	20	Recebidas	Apresentar os e-mails conforme a opção selecionada.
	↓ OPÇÕES	21	Enviadas	
	↓ Email*	22	Não lidas	
	@		Caixa de email	

* Conforme versão ou modelo do telefone.

Nível 1 | Nível 2



Nível 2		Nível 3		Comentários
 1  Telefone ↓ OPÇÕES ↓ Configurações	23	Segurança	Garantir a segurança da condução.	
	24	Caixa postal	Introduzir e gravar o número de mensagens do telefone.	
	25	Toques	Regular o volume do toque.	
	26	Estatísticas	Visualizar o estado dos dados do telefone conectado.	
	OK		Gravar as opções.	
 1  Telefone ↓ OPÇÕES ↓ Mensagens rápidas*	27	Atrasado	Selecionar uma mensagem rápida em cada categoria, conforme as necessidades.	
	28	Chegada		
	29	Indisponível		
	30	Outro		

* Conforme versão ou modelo do telefone.

Emparelhar um telefone Bluetooth®

! Por motivos de segurança e porque necessitam de uma atenção maior por parte do condutor, as operações de emparelhamento do telefone "Bluetooth®" ao sistema mãos-livres Bluetooth® do seu rádio, devem ser efetuadas com o **veículo parado** e a ignição ligada.

i Ativar a função Bluetooth® do telefone e assegurar-se de que está "visível para todos" (configuração do telefone).

Procedimento a partir do telefone

 Selecione o nome do sistema na lista de aparelhos detectados.

No sistema, aceite o pedido de ligação do telefone.

! Para finalizar o emparelhamento, independentemente do procedimento, do telefone ou do sistema, confirme e valide o código apresentado de forma idêntica no sistema e no telefone.

Procedimento a partir do sistema



Pressione "**Telefone**" para visualizar a primeira página.



Pressione "**Conectar telefone**".

Ou



Selecione "**Pesquisar**".
É visualizada a lista do(s) telefone(s) detectado(s).

i Em caso de falha, é aconselhável que desative e, em seguida, reative a função Bluetooth® do seu telefone.



Selecione o nome do telefone escolhido na lista e, em seguida, selecione o perfil que deseja conectar, e pressione "OK" para validar.

Partilha de ligação

O sistema propõe a ligação do telefone com 3 perfis:

- em "**Telefone**" (kit mãos livres, unicamente telefone),
- em "**Streaming Audio**" (streaming: leitura sem fios dos arquivos de áudio do telefone),
- em "**Dados Internet móvel**".

Selecione um ou vários perfis.



Pressione "[**OK**]" para validar.

OK

i Conforme o tipo de telefone, este vai solicitar-lhe que aceite ou não a transferência da sua lista e das suas mensagens.

Nova ligação automática

i Ao regressar ao veículo, se o último telefone conectado estiver novamente presente, este é automaticamente reconhecido e, nos 30 segundos seguintes à ignição ser ligada, o emparelhamento é efetuado sem qualquer ação da sua parte (Bluetooth® ativado).

Para modificar o perfil de ligação:



Pressione "**Telefone**" para visualizar a primeira página.



Pressione a tecla "**OPÇÕES**" para acessar à página seguinte.



Selecione "**Conexão Bluetooth®**" para apresentar a lista dos periféricos emparelhados.



Pressione a tecla "**Detalhes**".



Selecione um ou vários perfis.



Pressione "**[OK]**" para validar.

! A capacidade do sistema para ligar apenas um perfil depende do telefone. Os três perfis podem ser ligados por padrão.

! Os serviços disponíveis dependem da rede, do cartão SIM e da compatibilidade dos aparelhos Bluetooth® utilizados. Verifique no manual do seu telefone e junto do seu operador os serviços a que terá acesso.

i Os perfis compatíveis com o sistema são: HFP, OPP, PBAP, A2DP, AVRCP, MAP e PAN.

Consulte um concessionário CITROËN para mais informações (compatibilidade, ajuda complementar, ...).

Gestão dos telefones emparelhados

i Esta função permite ligar ou desligar um periférico, assim como eliminar um emparelhamento.



Pressione "**Telefone**" para visualizar a primeira página.

1

Pressione a tecla "**OPÇÕES**" para acessar à página seguinte.



Selecione "**Conexão Bluetooth®**" para visualizar a lista de periféricos emparelhados.



Pressione o nome do telefone selecionado na lista para o desconectar.
Pressione novamente para o conectar.

Suprimir um telefone



Selecione o ícone **lixeira** na parte superior direita da tela para apresentar um ícone **lixeira** em frente ao telefone selecionado.



Pressione o ícone **lixeira** em frente ao telefone selecionado para apagar.

i

Ao apagar um telefone conectado, o mesmo será desconectado do sistema multimídia.

Receber uma chamada

Uma chamada recebida é anunciada por um sinal sonoro e uma visualização sobreposta na tela.



Pressione brevemente a tecla **TEL** dos comandos no volante para atender a chamada.

e



Pressione continuamente.



a tecla **TEL** dos comandos no volante para recusar a chamada.

Ou



Selecione "**Desligar**".

Efetuar uma chamada

! A utilização do telefone é fortemente desaconselhada durante a condução. Estacione o veículo. Faça a chamada com a ajuda dos comandos no volante.

Efetuar uma chamada para um número novo



Pressione "**Telefone**" para visualizar a primeira página.



Introduza o número através do teclado numérico.



Pressione "**Chamar**" para iniciar a chamada.

Efetuar uma chamada para um contato



Pressione "**Telefone**" para visualizar a primeira página.



Ou pressione continuamente



a tecla **TEL** dos comandos no volante.



Selecione "**Contatos**".

Selecione o contato na lista proposta.



Efetuar uma chamada para um dos últimos números marcados



Pressione "**Telefone**" para visualizar a primeira página.

Ou



Pressione continuamente



a tecla dos comandos no volante.



Selecione "**Lista de chamadas**".

Selecione o contato na lista proposta.

i É sempre possível efetuar uma chamada diretamente a partir do telefone; estacione o veículo como medida de segurança.

Gestão dos contatos/arquivos



Pressione "**Telefone**" para visualizar a primeira página.



Selecione "**Contatos**".



Selecione "**Criar**" para adicionar um novo contato.



Na aba "**Telefone**" insira os número de telefone do contato.



Na aba "**Endereço**" indique os endereços do contato.



Na aba "**Email**" indique os endereços de e-mail do contato.



A função "**Email**" permite introduzir os endereços e-mail dos contatos, mas em caso algum o sistema pode enviar e-mails.

Gestão das mensagens



Pressione "**Telefone**" para visualizar a primeira página.



Pressione a tecla "**OPÇÕES**" para acessar à página seguinte.



Selecione "**Mensagens**" para visualizar a lista de mensagens.



Selecione o separador "**Todos**" ou "**Recebidas**" ou "**Enviadas**".



Selecione os detalhes da mensagem escolhida numa das listas.



Pressione "**Responder**" para enviar uma mensagem rápida integrada no sistema.



Presione "**Chamar**" para iniciar a chamada.



Pressione "**Ouvir**" para ouvir a mensagem.



O acesso às "**Mensagens**" depende da compatibilidade do smartphone e do sistema integrado. Conforme o smartphone, a apresentação das suas mensagens ou e-mails pode ser demorada.



Os serviços disponíveis dependem da rede, do cartão SIM e da compatibilidade dos aparelhos Bluetooth® utilizados. Verifique no manual do seu smartphone e junto do seu operador os serviços a que tem acesso.

Gestão das mensagens rápidas



Pressione "**Telefone**" para visualizar a primeira página.



Pressione a tecla "**OPÇÕES**" para acessar à página seguinte.



Selecione "**Mensagens rápidas**" para visualizar a lista das mensagens.



Selecione a aba "**Atrasado**" ou "**Chegada**" ou "**Indisponível**" ou "**Outro**" com a possibilidade de criar novas mensagens.



Selecione a mensagem escolhida numa das listas.



Pressione "**Transferir**" para selecionar o ou os destinatários.



Pressione "**Escutar**" para iniciar a leitura da mensagem.

Gestão dos e-mails



Pressione "**Telefone**" para visualizar a primeira página.



Pressione a tecla "**OPÇÕES**" para acessar à página seguinte.



Selecione "**Email**" para visualizar a lista de mensagens.



Selecione o separador "**Recebidas**" ou "**Enviadas**" ou "**Não lidos**".

Selecione a mensagem pretendida numa das listas.







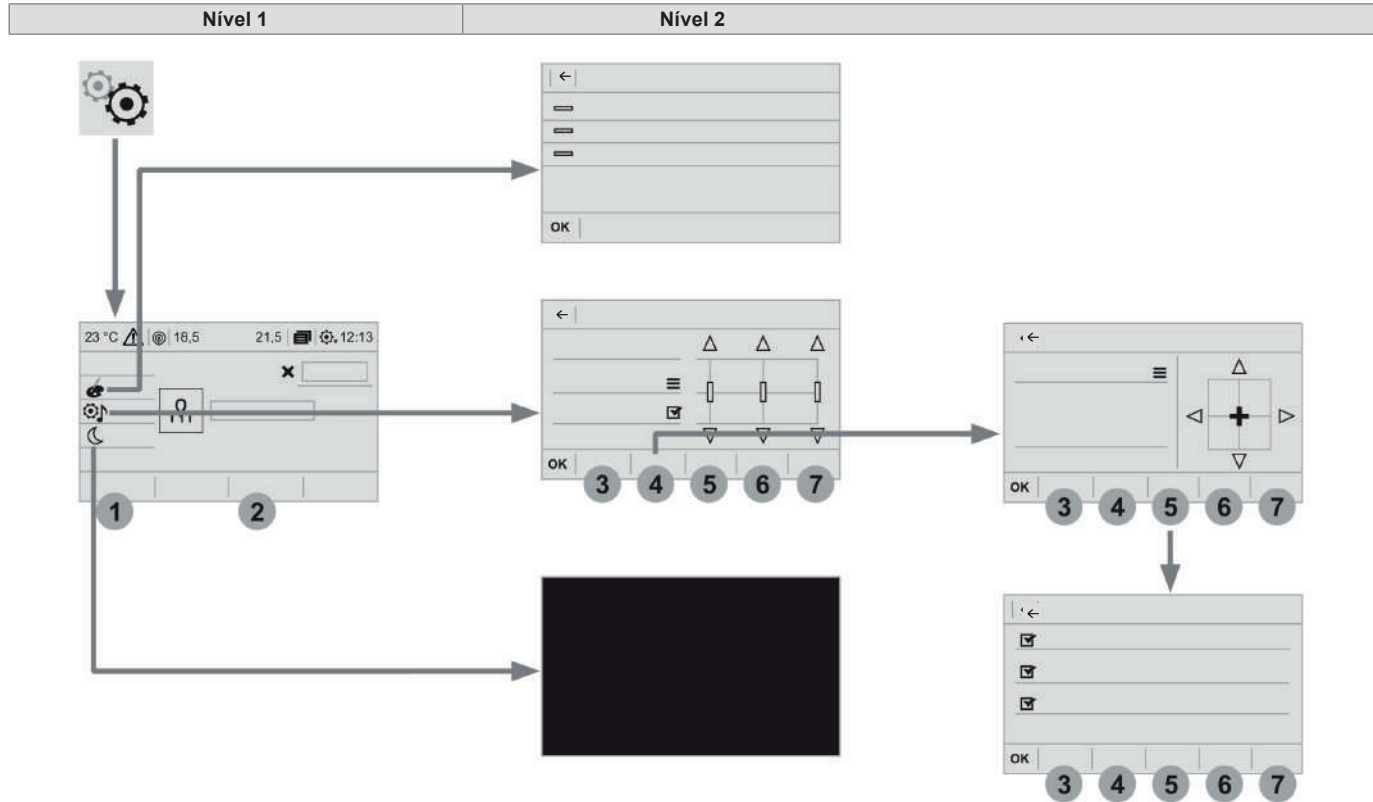

Pressione "**Ouvir**" para iniciar a leitura da mensagem.









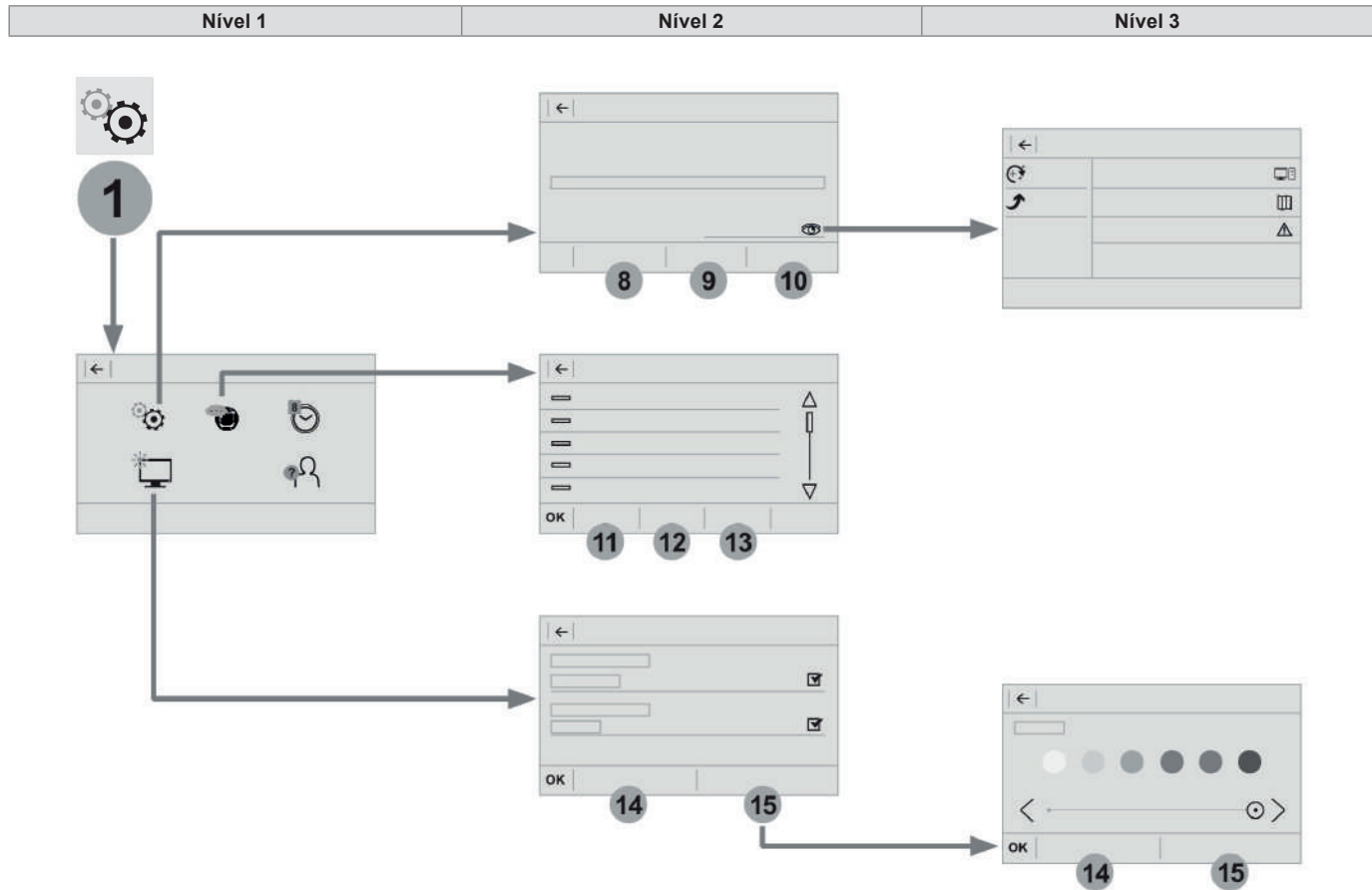





! O acesso aos "**Email**" depende da compatibilidade do smartphone e do sistema integrado.

Configurações









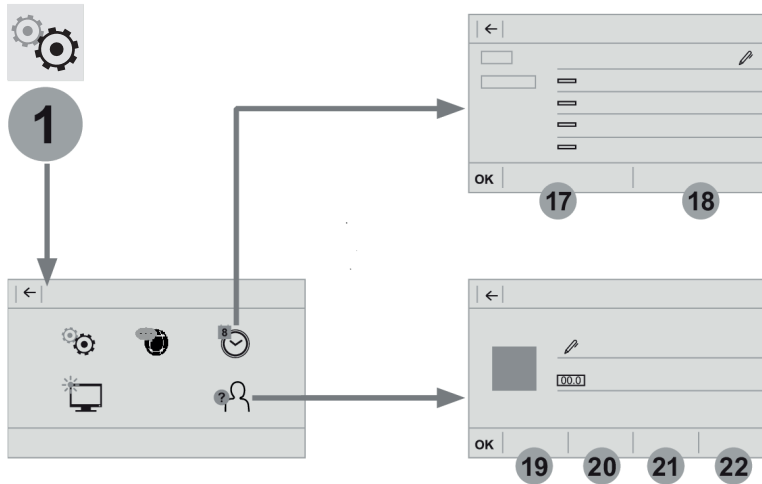

Nível 1		Nível 2		Comentários
 	Configurações ↓ Temas	≡	Temas : 1,2,3, ...	Após ter escolhido o ambiente, gravar o parâmetro.
		OK		
 	Configurações ↓ Configurações áudio	3	Ambientes	Escolher o ambiente sonoro.
		4	Repartição	Repartição sonora conforme o sistema Arkamys®.
		5	Som	Escolher o nível sonoro ou ativar a adaptação do volume à velocidade.
		6	Voz	Selecionar o volume da voz.
		7	Toques	Regular o volume do toque.
		OK		Gravar as regulagens.
 	Configurações ↓ Apagar a tela	■		Função que apaga a tela sem desligar o sistema. Uma pressão na tela a reativa.
 2	Configurações ↓ Perfil (1, 2, 3)			Ativar o perfil selecionado.



Nível 2		Nível 3		Nível 4		Comentários		
 1 	Configurações ↓ OPÇÕES ↓ Parametrização do sistema	8	Unidades		Distância e consumo	Parametrizar as unidades de visualização da distância, do consumo e da temperatura.		
					Temperatura			
				9	Ajustes de fábrica		Reinicializar	Restaurar as configurações de origem.
				10	Info. Sistema		Consultar	Consultar a versão dos diferentes módulos (Versão do sistema, Cartografia, etc.) instalados no sistema, assim como as atualizações disponíveis.
		OK				Gravar os parâmetros.		
 1 	Configurações ↓ OPÇÕES ↓ Idiomas	11	Todas			Selecionar o idioma e, em seguida, validar.		
		12	Europa					
		13	América					
			OK				Após ter selecionado o idioma, gravar o parâmetro.	
 1 	Configurações ↓ OPÇÕES ↓ Configuração da tela	14	Animação			Ativar ou desativar os parâmetros.		
		15	Brilho			Deslocar o cursor para fazer o ajuste fino da luminosidade da tela. Obs: O ajuste da luminosidade do interior do veículo é realizada através do botão no painel de instrumentos.		
		OK				Gravar os parâmetros.		



Nível 2		Nível 3		Nível 4		Comentários	
 1 	Configurações ↓ OPÇÕES ↓ Configurações hora-data	17	Data	 Data	Definir a data e escolher o formato de visualização.		
				 Form. data:			
				18	Hora	 Hora	Regular a hora.
						 Fuso horário	Definir o fuso horário.
						 Formato da hora:	Escolher o formato de visualização: 12h / 24h.
OK	Gravar os parâmetros.						
 1 	Configurações ↓ OPÇÕES ↓ Parametrização dos perfis	19	Perfil 1		Parametrizar os perfis.		
		20	Perfil 2				
		21	Perfil 3				
		22	Perfil comum				
		OK		Gravar as regulagens.			

Configurações áudio



Pressione "**Configurações**" para visualizar a primeira página.



Selecione "**Configurações áudio**".



Selecione "**Ambientes**".

Ou



"**Repartição**"

Ou



"**Som**"

Ou



"**Voz**"

Ou



"**Toques**".



Pressione "**OK**" para gravar as configurações.

! A repartição (ou espacialização através do sistema Arkamys®) do som é um tratamento de áudio que permite adaptar a qualidade sonora em função do número de passageiros no veículo. Disponíveis apenas na configuração de alto-falantes dianteiros e traseiros.

i As configurações de áudio **Ambientes** (6 ambientes em opção), assim como **Agudos**, **Médios** e **Graves** são diferentes e independentes para cada fonte sonora.

Ativar ou Desativar "**Loudness**".

As regulagens de **Repartição** (Somente na frente, Condutor e Todos os passageiros) são comuns a todas as fontes.

Ativar ou Desativar "**Sons táteis**" e "**Volume associado à velocidade**".

i Áudio integrado: o Sound Staging do Arkamys® otimiza a repartição do som no interior do habitáculo.

Parametrizar os perfis



Por motivos de segurança e porque necessita de uma maior atenção por parte do condutor, os ajustes devem ser realizados com o **veículo parado**.



Selecione "**Configurações**" para visualizar a primeira página.



Pressione a tecla "**OPÇÕES**" para acessar à página seguinte.



Selecione "**Parametrização dos perfis**".



Selecione "**Perfil 1**" ou "**Perfil 2**" ou "**Perfil 3**" ou "**Perfil comum**".



Pressione esta tecla para introduzir um nome de perfil através do teclado virtual.



Pressione "**OK**" para validar.



Pressione esta tecla para integrar uma fotografia de perfil.



Insira um dispositivo USB com a fotografia na tomada USB. Selecione a fotografia.

OK

Pressione "**OK**" para aceitar a transferência da fotografia.

OK

Pressione novamente "**OK**" para gravar as configurações.



A localização da fotografia apresenta um formato quadrado, o sistema deforma a fotografia de origem se esta estiver num formato diferente relativamente ao do sistema.

00.0

Pressione esta tecla para inicializar o perfil selecionado.



A reinicialização do perfil selecionado ativa o idioma inglês por padrão.

2

Selecione um "**Perfil**" (1 ou 2 ou 3) para lhe associar as "**Configurações áudio**".



Selecione "**Configurações áudio**".

3

Selecione "**Ambientes**".

Ou

4

"**Repartição**".

Ou

5

"**Som**".

Ou

6

"**Voz**".

Ou

7

"**Toques**".

OK

Pressione "**OK**" para gravar as configurações.

Alterar os parâmetros do sistema



Pressione "**Configurações**" para visualizar a primeira página.



Pressione a tecla "**OPÇÕES**" para acessar à página seguinte.



Selecione "**Configuração da tela**".



Selecione "**Animação**".



Ative ou desative "**Rolagem automática do texto**".



Selecione "**Brilho**".



Desloque o cursor para fazer o ajuste fino da luminosidade da tela. O ajuste da luminosidade do interior do veículo é realizada através do botão no painel de instrumentos.



Pressione "**OK**" para validar.



Pressione "**Configurações**" para visualizar a primeira página.



Pressione a tecla "**OPÇÕES**" para acessar à página seguinte.



Selecione "**Parametrizações do sistema**".



Selecione "**Unidades**" para alterar a unidade de distância, consumo e temperatura.



Selecione "**Ajustes de fábrica**" para regressar às regulagens iniciais.



A reinicialização do sistema em ajustes de fábrica ativa o idioma inglês por padrão.



Selecione "**Info. Sistema**" para consultar a versão dos diferentes módulos instalados no sistema.



Pressione "**OK**" para validar.

Selecionar o idioma



Pressione "**Configurações**" para visualizar a primeira página.



Pressione a tecla "**OPÇÕES**" para acessar à página seguinte.



Selecione "**Idiomas**" para mudar de idioma.

Ajustar a data



Pressione "**Configurações**" para visualizar a primeira página.



Pressione a tecla "**OPÇÕES**" para acessar à página seguinte.



Selecione "**Configurações hora-data**".

17

Selecione "**Data**".



Pressione esta tecla para definir a data.

OK

Pressione "**OK**" para validar.



Selecione o formato de visualização da data.

i As regulagens da data e da hora apenas ficam disponíveis se a "sincronização GPS" estiver desativada. O ajuste de horário de verão é efetuado através do botão "**Horário de verão**" na aba **Hora**.

Ajustar a hora



Pressione "**Configurações**" para visualizar a primeira página.

1

Pressione a tecla "**OPÇÕES**" para acessar à página seguinte.



Sélectionner "**Regulagem hora-data**".

18

Selecione "**Hora**".



Pressione esta tecla para regular a hora através do teclado virtual.

OK

Pressione "[OK]" para validar.

Temas



Por motivos de segurança, o procedimento de alteração de ambiente apenas é possível com o veículo parado.



Pressione "**Configurações**" para visualizar a primeira página.



Selecione "**Temas**".



Selecione na lista o ambiente gráfico e, em seguida, pressionar "[OK]" para validar.

Questões frequentes

A tabela apresentada em seguida agrupa as respostas às questões mais frequentemente colocadas relativamente ao seu rádio.

Rádio

QUESTÃO	RESPOSTA	SOLUÇÃO
A qualidade de recepção da estação de rádio degrada-se progressivamente ou as estações memorizadas não funcionam (sem som, é apresentado 87,5 Mhz...).	O ambiente exterior (colinas, prédios, túneis, parques de estacionamento subterrâneos...) pode bloquear a recepção, .	Este fenómeno é normal e não constitui qualquer avaria do rádio.
	A antena não existe ou foi danificada (por exemplo, durante uma passagem por um equipamento de lavagem ou num estacionamento subterrâneo).	Solicite a verificação da antena pela rede da Marca.
Não encontro algumas estações de rádio na lista das estações captadas.	A estação já não é captada ou o respectivo nome foi alterado na lista.	Pressione a tecla "Atualizar lista" no menu secundário de "Estações de rádio".
	Algumas estações de rádio enviam outras informações em vez do respectivo nome (título da música, por exemplo).	
O nome da estação de rádio é alterado.	O sistema interpreta estes dados como o nome da estação.	

Multimídia

QUESTÃO	RESPOSTA	SOLUÇÃO
A leitura de um dispositivo USB demora um tempo excessivo até ser iniciada (cerca de 2 a 3 minutos).	Alguns arquivos salvos no dispositivo podem atrasar substancialmente a leitura do dispositivo (multiplicar por 10 o tempo de catálogo).	Elimine os arquivos salvos no dispositivo e limitar o número de sub-pastas na arborescência da chave.
Determinados caracteres das informações do suporte em leitura não são apresentados corretamente.	O sistema de áudio não consegue tratar determinados tipos de caracteres.	Utilize caracteres padrão para atribuir o nome das faixas e listas.
Não é possível iniciar a leitura dos arquivos em streaming.	O periférico ligado não permite iniciar automaticamente a leitura.	Inicie a leitura a partir do periférico.
Os nomes das faixas e a duração de leitura não são apresentadas na tela em streaming audio.	O perfil Bluetooth® não permite transferir estas informações.	

Telefone

QUESTÃO	RESPOSTA	SOLUÇÃO
Não é possível ligar o telefone com Bluetooth®.	É possível que o Bluetooth® do telefone esteja desativado ou que o aparelho não esteja visível.	Verifique que o Bluetooth® do seu telefone está ativado. Verifique nos parâmetros do telefone que este está "Visível para todos".
	O telefone Bluetooth® não é compatível com o sistema.	Pode verificar a compatibilidade do seu telefone no website da Marca (serviços).
O som do telefone ligado por Bluetooth® é inaudível.	O som depende do sistema e do telefone.	Aumente o volume do rádio, eventualmente até ao máximo e aumente o som do telefone se necessário.
	O ruído ambiente influencia a qualidade da comunicação telefônica.	Reduza o ruído ambiente (feche as janelas, diminua a ventilação, ...).
Determinados contatos aparecem em duplicado na lista.	As opções de sincronização dos contatos propõem a sincronização dos contatos do cartão SIM, os contatos do telefone ou ambos. Quando as duas sincronizações se encontrarem selecionadas, é possível que determinados contatos sejam apresentados em duplicado.	Selecione "Ver os contatos do cartão SIM" ou "Ver os contatos do telefone".
Os contatos não se encontram classificados por ordem alfabética.	Determinados telefones propõem opções de visualização. Conforme os parâmetros escolhidos, os contatos podem ser transferidos para uma ordem específica.	Modifique os parâmetros de visualização da lista do telefone.
O sistema não recebe SMS.	O modo Bluetooth® não permite transmitir SMS ao sistema.	

Configurações

QUESTÃO	RESPOSTA	SOLUÇÃO
Ao modificar a regulagem de agudos e graves, o ambiente deixa de estar selecionado.	A escolha de um ambiente impõe a regulagem dos agudos e dos graves e vice-versa.	Modifique a regulagem dos agudos e dos graves ou a regulagem do ambiente para obter o ambiente sonoro pretendido.
Ao modificar o ambiente, as regulagens de agudos e graves são repostas a zero.		
Ao modificar a regulagem do balanço, a repartição deixa de estar selecionada.	A escolha de uma repartição implica a regulagem do balanço e vice-versa.	Modifique a regulagem do balanço ou a regulagem da repartição para obter o ambiente sonoro pretendido.
Ao modificar a repartição, a regulagem do balanço deixa de estar selecionada.		

QUESTÃO	RESPOSTA	SOLUÇÃO
<p>Existe uma diferença acentuada na qualidade sonora entre as diferentes fontes de áudio.</p>	<p>Para permitir uma qualidade de som ideal, as regulagens áudio podem ser adaptadas às diferentes fontes sonoras, o que pode provocar diferenças audíveis quando se muda de fonte.</p>	<p>Verifique se as regulagens áudio estão adaptadas às fontes em execução. Recomenda-se que regule as funções áudio Balance, Agudos:, Graves: para a posição intermediária, que selecione o ambiente musical "Nenhum ", que regule a correção loudness para a posição "Inativo" em modo rádio.</p>
<p>Com o motor desligado, o sistema pára após alguns minutos de utilização.</p>	<p>Quando o motor estiver desligado, o tempo de funcionamento do sistema depende do nível da carga da bateria. A parada é normal: o sistema é colocado em modo de economia e é desligado para conservar a bateria do veículo.</p>	<p>Coloque o motor do veículo em funcionamento a fim de aumentar a carga da bateria.</p>
<p>Não consigo ajustar a data e a hora.</p>	<p>A regulagem da data e hora apenas está disponível se a sincronização com os satélites estiver desativada.</p>	<p>Menu configurações / Opções / Configurações Hora-Data. Selecionar a aba "Hora" e desativar a "sincronização GPS" (UTC).</p>

**MANUAL DE MANUTENÇÃO
E GARANTIA**

CITROËN ASSISTANCE



Prezado Cliente,

Você acaba de adquirir seu novo **CITROËN**, pelo que agradecemos a confiança que depositou na marca.

Uma vez que a **CITROËN** conhece perfeitamente os seus veículos, recomendamos que confie as intervenções de manutenção a uma concessionária autorizada **CITROËN**, que o aconselhará sobre a manutenção mais adequada tendo em conta as condições de utilização do seu veículo. Desta forma, contará com um veículo seguro, com um bom desempenho e confiável.

Graças às competências da rede **CITROËN**, você terá a garantia de que serão efetuadas todas as operações previstas pelo fabricante.

Para saber qual a concessionária mais próxima ou para obter maiores informações sobre o seu **CITROËN**, visite o nosso site **www.citroën.com.br**.

Este Caderno de Manutenção, hoje nas suas mãos, descreve com precisão as condições de garantia, as preconizações e o acompanhamento da manutenção do seu veículo.

Recomendamos que leia atentamente este caderno de manutenção. O mesmo deverá ser guardado e apresentado em todas as operações quando visitar a rede **CITROËN**.

A **CITROËN** do Brasil reserva-se ao direito de efetuar evoluções no conteúdo do referido caderno de manutenções, sem prévio aviso.

Índice

Este caderno de manutenção faz parte integrante da documentação de bordo de seu veículo. Ele apresenta as condições da garantia e as operações de manutenção a serem efetuadas.

Certificado de garantia	3		
Condições de garantia - Veículos Passeio	5	Produtos recomendados - Veículos Passeio	26
Condições de garantia - Veículos Utilitários	6	Produtos recomendados - Veículos Utilitários	27
Condições de garantia - Todos os Veículos	7-11	Recomendações de manutenção	28-31
Garantia da pintura	12	Acompanhamento da manutenção	32-35
Garantia antiperfuração	13-14	Verificações da garantia antiperfuração	36-38
Manutenção do seu CITROËN	15	Anotações técnicas	39-40
Revisões - Veículos de Passeio	16	Substituição do hodômetro	41
Conteúdo revisões - Veículos Passeio	17-19	Mudança de endereço ou de proprietário	42
Revisões - Veículos Utilitários	20	CITROËN Assistance	43
Conteúdo revisões - Veículos Utilitários	21-24		

Condições de garantia - Veículos de Passeio

Como complemento da garantia legal de 90 dias assegurada pelo artigo 26 do Código de Defesa do Consumidor, sendo válida a partir da data de entrega do veículo, uma garantia por parte da CITROËN do Brasil - contra qualquer defeito de fabricação, durante **36 meses, sem limite de quilometragem, exceto nas disposições em contrário, que são do seu conhecimento**, a partir da data de emissão da nota fiscal ao primeiro cliente ou representante do mesmo.

Esta data é indicada no **certificado de garantia** deste **caderno de manutenção** fornecido juntamente com o veículo.

A garantia contratual cobre:

1. A garantia contratual do seu veículo cobre a reparação e/ou a substituição sem custos para o cliente de peças reconhecidas como defeituosas pela CITROËN do Brasil, bem como a mão-de-obra necessária para a colocação do veículo em conformidade. Esta operação poderá ser efetuada com peças novas ou reparadas, de acordo com o critério do fabricante.
2. Da mesma forma, se o seu veículo ficar imobilizado após uma avaria coberta pela garantia, a CITROËN do Brasil será responsável pelos eventuais custos de reparação no local ou pelo reboque do veículo até à oficina autorizada CITROËN mais próxima, conforme procedimento descrito no manual do CITROËN Assistance.
3. A ausência de realização de alguma das revisões periódicas previstas no manual de manutenção/garantia poderá causar a exclusão da cobertura da garantia contratual caso se constate que o defeito poderia ser evitado se realizadas as revisões.
4. Que os defeitos resultantes de desgaste natural das peças, prolongado de uso, utilização inadequada, acidentes de qualquer natureza, desrespeito às luzes de aviso, e casos fortuitos ou de força maior, não são cobertos pela Garantia contratual.
5. Que todas as manutenções, reparos e regulagens tenham sido executados por Concessionário CITROËN, observadas as quilometragens e prazos previstas neste manual. A perda da garantia nesta situação ocorrerá apenas se houver relação entre o problema apresentado e a ausência de revisão periódica e/ou reparo/manutenção realizado fora da rede de concessionárias.
6. A transformação ou modificação do veículo por empresas não homologadas pela CITROËN do Brasil, ou a instalação de acessórios ou itens não aprovados por esta poderá levar à exclusão da cobertura da garantia contratual caso se constate que o defeito esteja relacionado à modificação ou instalação de acessórios nestas condições.
7. Que a substituição de peças de origem por outras não originais, e/ou quando da sua montagem não tenham sido cumpridas as normas prescritas, assim como a utilização do veículo para fins de competição, poderá causar a exclusão da cobertura da Garantia contratual, caso se constate que o defeito foi originado por estas condições.
8. A cobertura para a bateria do veículo se limita a vazamento e curto interno.

Condições de garantia - Veículos Utilitários

Como complemento da garantia legal de 90 dias assegurada pelo artigo 26 do Código de Defesa do Consumidor, sendo válida a partir da data de emissão da nota fiscal o seu veículo novo recebe uma garantia por parte da CITROËN do Brasil - contra qualquer defeito de fabricação, durante **36 meses, ou 100.000 km (o que ocorrer primeiro) para o veículo Jumpy e 12 meses para os veículos Berlingo e Jumper, sem limite de quilometragem, exceto nas disposições em contrário, que são do seu conhecimento**, a partir da data de **data de entrega do veículo ao cliente** ao primeiro cliente ou representante do mesmo. Esta data é indicada no **certificado de garantia** deste **caderno de manutenção** fornecido juntamente com o veículo.

A garantia contratual cobre:

1. A garantia contratual do seu veículo cobre a reparação e/ou a substituição sem custos para o cliente de peças reconhecidas como defeituosas pela CITROËN do Brasil, bem como a mão-de-obra necessária para a colocação do veículo em conformidade. Esta operação poderá ser efetuada com peças novas ou reparadas, de acordo com o critério do fabricante.
2. Da mesma forma, se o seu veículo ficar imobilizado após uma avaria coberta pela garantia, a CITROËN do Brasil será responsável pelos eventuais custos de reparação no local ou pelo reboque do veículo até à oficina autorizada CITROËN mais próxima, conforme procedimento descrito no manual do CITROËN Assistance.
3. A ausência de realização de alguma das revisões periódicas previstas no manual de manutenção/garantia poderá causar a exclusão da cobertura da garantia contratual caso se constate que o defeito poderia ser evitado se realizadas as revisões.
4. Que os defeitos resultantes de desgaste natural das peças, prolongado de uso, utilização inadequada, acidentes de qualquer natureza, desrespeito às luzes de aviso, e casos fortuitos ou de força maior, não são cobertos pela Garantia contratual.
5. Que todas as manutenções, reparos e regulagens tenham sido executados por Concessionário CITROËN, observadas as quilometragens e prazos previstas neste manual. A perda da garantia nesta situação ocorrerá apenas se houver relação entre o problema apresentado e a ausência de revisão periódica e/ou reparo/manutenção realizado fora da rede de concessionárias.
6. A transformação ou modificação do veículo por empresas não homologadas pela CITROËN do Brasil, ou a instalação de acessórios ou itens não aprovados por esta poderá levar à exclusão da cobertura da garantia contratual caso se constate que o defeito esteja relacionado à modificação ou instalação de acessórios nestas condições.
7. Que a substituição de peças de origem por outras não originais, e/ou quando da sua montagem não tenham sido cumpridas as normas prescritas, assim como a utilização do veículo para fins de competição, poderá causar a exclusão da cobertura da Garantia contratual, caso se constate que o defeito foi originado por estas condições.
8. A cobertura para a bateria do veículo se limita a vazamento e curto interno.

Condições de garantia

! É de responsabilidade do proprietário fazer verificações periódicas, tais como:

- 1) Verificar semanalmente o desgaste e pressão de calibragem dos pneus, inclusive da roda sobressalente, e caso constatado consumo anormal dos pneus, mesmo com o controle de calibragem sendo efetuado, consultar um concessionário CITROËN.
- 2) Verificar o perfeito funcionamento do sistema de iluminação interna e externa do veículo.
- 3) Verificar o nível do líquido do sistema de arrefecimento (motor frio) e do reservatório do lavador do pára-brisas e/ou vidro traseiro.
- 4) Verificar o nível de óleo do motor (motor frio).
- 5) Verificar a geometria da suspensão (alinhamento das rodas) a cada 5.000km (consultar um concessionário CITROËN).
- 6) Recomenda-se efetuar o rodízio dos pneus a cada 10.000km (consultar um concessionário CITROËN).

! Os pneus possuem garantia dos respectivos fabricantes e as eventuais reclamações deverão ser dirigidas a um concessionário CITROËN.

! A realização de serviços pelas concessionárias CITROËN, quando em dissonância com a política de serviços da CITROËN, não importará na perda da garantia, salvo expressa concordância do consumidor a este respeito.
Que um incidente em seu veículo gera uma reclamação que deve ser feita diretamente ao concessionário, imediatamente após a sua constatação do defeito.

! O manual de utilização do veículo deve sempre ser consultado em caso de dúvidas.

! A garantia contratual que cobre as peças substituídas termina na mesma data que a garantia do veículo, exceto disposições legais em contrário.

As peças substituídas no âmbito da Garantia passam a ser propriedade da CITROËN do Brasil.

! A quebra do vidro somente será reconhecida pelo representante CITROËN, quando decorrer de deficiência de alojamento na carroceria ou de defeito intrínseco.

Considerando que este tipo de quebra (trinca) ocorre somente nas quilometragens iniciais, esta garantia é limitada aos 90 dias conforme código de defesa do consumidor, artigo 26, contados a partir da data constante no certificado de garantia do caderno de manutenção.

A garantia contratual não cobre os seguintes elementos:

1. As avarias decorrentes da negligência ou má utilização, do desrespeito às indicações descritas nos manuais, de uma sobre carga mesmo que passageira ou inexperiência do condutor.
2. Danos oriundos do desrespeito ao acendimento das luzes indicadoras do painel.
3. Danos no motor oriundos de entrada de água pelo sistema de admissão (calço hidráulico), em decorrência da utilização do veículo em áreas alagadas ou inundadas devido a fatores climáticos ou outros fatores adversos.
4. Problemas causados por superaquecimentos ou falta de pressão de óleo do motor não serão aceitos em garantia por considerarem consequência de desrespeito aos alertas existentes no painel de instrumentos do veículo.
5. **As operações de manutenção e as revisões necessárias** ao bom funcionamento do seu veículo, mencionadas no caderno de manutenção, e a substituição das peças de consumo, como exemplo os filtros de óleo, de ar, de combustível ou do habitáculo.
6. **As regulagens, balanceamento e afloramentos** (alinhamento, equilibragem das rodas, conjunto de suspensão dianteira e traseira, portas, etc...).
7. Algumas peças sofrem desgaste natural, que pode ser mais ou menos acentuado conforme o tipo de operação a que o veículo está sujeito, não sendo, portanto, cobertas pela garantia em caso de desgaste. Por constituírem-se itens de consumo normal, as peças descritas a seguir não estão cobertas pela garantia, qualquer que seja o tempo ou quilometragem decorridos.
 - Palhetas do limpador de pábrisa.
 - Lâmpadas (exceto LED).
 - Fusíveis.
 - Bateria exceto a vazamento e curto - circuito interno.
 - Elementos filtrantes/filtros em geral.
 - Pastilhas, lonas de freio, discos de freio dianteiro ou traseiro e tambores de freio traseiros (quanto a desgaste).
 - Vidros (quanto a quebra ou ataque químico).
 - Lubrificantes.
 - Aditivos e fluidos.
 - Buchas.
 - Conjunto de embreagem.
 - Amortecedores.
 - Discos e tambores de freio.
- Rolamentos em geral.
- Vedadores e coifas em geral.
- Correias.
- Pneus (Garantia do fabricante de pneu).
- Velas de ignição.
8. **As vibrações e os ruídos** ligados ao funcionamento do veículo, desgastes como a coloração, alteração ou deformação de peças devido ao envelhecimento normal.
9. O desgaste provocado pela utilização de outros **líquidos, peças ou acessórios que não os originais** ou de qualidade equivalente assim como a utilização de combustíveis não adaptados ou de má qualidade, bem como a utilização de aditivos complementares que não os indicados pela CITROËN do Brasil.
10. Os danos provocados por **fenômenos naturais**, tais como a queda de granizo, inundações, relâmpagos, tempestades ou outras condições atmosféricas, assim como acidentes, incêndios ou roubos.
11. **As consequências de reparações**, transformações ou alterações realizadas por **empresas não autorizadas** pelo fabricante, bem como as consequências da instalação de acessórios **não homologados**.

A garantia contratual não cobre os seguintes elementos:

12. As anomalias imputáveis a uma causa externa que danifique o veículo, impactos, substâncias químicas do meio ambiente, detritos de origem animal ou vegetal.
13. Os danos causados pelo uso de combustíveis diferentes dos especificados para o veículo, ou que tenham sua composição adulterada.
14. Danos derivados de acidentes.
15. A deterioração normal de estofados e itens de aparência devido a desgaste ou exposição ao tempo.
16. Danos oriundos de instalação de equipamentos não homologados pela CITROËN, mesmo que instalados em concessionários autorizados.
17. Não se enquadram em garantia serviços, tais como: limpeza do sistema de alimentação, lavagens, reapertos, regulagens, balanceamento e geometria da suspensão (alinhamento).
18. Os pneus, são garantidos diretamente pelo respectivo fabricante. A rede CITROËN poderá auxiliar tecnicamente ao cliente em caso de dúvidas quanto a possível parecer disponibilizado pelo representante de pneu.
19. Quaisquer outros custos não especificamente previstos pela presente garantia contratual ou pela garantia legal, principalmente custos relativos à imobilização do veículo, tal como a perda de fruição ou de exploração, etc.

O que fazer para ter benefício pleno da garantia contratual

1. O cliente deve apresentar o **caderno de manutenção** do respectivo veículo atualizado, incluindo o Certificado de Garantia, **devidamente preenchido** pelo Concessionário que vendeu o veículo.
4. Do mesmo modo, deve responder **ao convite por parte de um ponto de serviço da rede comercial da marca** para prontamente proceder com a reposição em conformidade do seu veículo.

2. O cliente deve efetuar as **operações de manutenção e revisões** do veículo em total conformidade com as indicações da CITROËN do Brasil e confiar as referidas operações exclusivamente a um ponto de serviço da rede comercial CITROËN; dispor de meios para comprovar este fato (fichas de acompanhamento de manutenção, faturas, etc.).

3. **Após a constatação** de uma eventual avaria, o cliente deve apresentar o veículo ao ponto de serviço da rede CITROËN para proceder à resolução do problema durante o horário normal de funcionamento. Esta medida destina-se a preservar a segurança do condutor e dos passageiros, bem como evitar o agravamento da avaria detectada, fato que poderia implicar reparações mais complexas do que as necessárias originalmente. Assim, a garantia contratual não cobre avarias e as respectivas consequências pelo fato de não agir assim que detectar a referida avaria.

Revisões Periódicas :

- Os veículos de hoje são máquinas de engenharia precisa. Siga rigorosamente as etapas do plano de manutenção recomendado; elas economizam tempo, evitam problemas, despesas mais tarde e contribuem para manter seu veículo seguro.
- Todas as revisões periódicas deverão ser executadas em conformidade com este caderno de manutenção e garantia, pois o cumprimento do plano de revisão possibilita que possam ser detectadas e evitadas eventuais falhas em quaisquer dos componentes, de forma assegurar o funcionamento harmônico e adequado do veículo e não comprometer a garantia concedida.
- O não cumprimento do programa de revisões periódicas constante neste manual poderá, além de prejudicar o bom desempenho do veículo, ensejar a não cobertura de itens cujas falhas poderiam ser evitadas caso fosse cumprido o plano de revisão constante neste manual.
- **O não cumprimento destas regras fará com que o proprietário seja responsável por todas as consequências diretas ou indiretas que ocorram relativamente ao funcionamento incorreto do seu veículo sendo a reparação e correção do incidente a custo do proprietário.**

Perderá o benefício da garantia contratual quando:

1. Tiverem sido realizadas **alterações ou adaptações** no veículo que **não tenham sido previstas nem autorizadas** pela CITROËN do BRASIL ou realizadas sem respeitar as indicações técnicas definidas por esta.
2. **Avaria** ser ligada à negligência do utilizador ou ao desrespeito pelas indicações constantes no caderno de utilização e manutenção.
3. **O veículo for utilizado de modo anormal** ou para efeitos de competição ou se o veículo tiver sido submetido a uma sobrecarga, mesmo que passageira.
4. **O hodômetro** do veículo tiver sido alterado ou a quilometragem real do veículo não puder ser determinada com certeza.

Em caso de substituição do hodômetro, o ponto de serviço da rede comercial da marca CITROËN deve preencher a **ficha de substituição do hodômetro** existente no **caderno de manutenção** na página 34.

Garantia de pintura

Como complemento da garantia contratual, a CITROËN do Brasil garante os veículos contra qualquer defeito da pintura e da tinta da carroceria original, a partir entrega do veículo, de acordo com certificado de garantia do caderno de manutenção, durante a **garantia contratual** e de **2 anos** para o veículo **Jumpy** e **1 ano** para os veículos **Berlingo e Jumper**.

A garantia de pintura cobre:

1. A renovação total ou parcial da pintura ou de tinta necessária para o **tratamento de um defeito** verificado pela CITROËN do Brasil ou por um representante.
2. Aplica-se sob condição expressa de que o veículo tenha sido sempre reparado respeitando integralmente as normas da CITROËN do Brasil e efetuado as revisões descritas no **caderno de manutenção definido pelo fabricante**.

Para continuar a beneficiar da garantia de pintura CITROËN, o utilizador deve **reparar os danos** devidos a causas exteriores nos **dois meses** a seguir à respectiva constatação; as reparações destes danos ficam a cargo do utilizador.

A garantia de pintura não cobre:

1. Danos à pintura ou à tinta da carroceria provocados pelo **ambiente**, tais como por efeitos atmosféricos, químicos, animais ou vegetais, areia, sal, projeção de pedras ou fenómenos naturais (granizo, inundações) e outros fatores exteriores (por um acidente ou não).
2. Danos devidos à **negligência do utilizador**, à apresentação tardia do defeito a eliminar ou ao desrespeito pelas indicações do fabricante.
3. Danos resultantes de **eventos não cobertos** pela Garantia contratual.
4. Consequências de reparações, transformações ou alterações realizadas por **empresas não autorizadas** pelo fabricante.

Garantia antiperfuração

A CITROËN do Brasil garante os veículos contra a perfuração (devida à corrosão do interior para o exterior da carroceria) a partir da data de entrega do veículo, de acordo com certificado de garantia constante no caderno de manutenção durante **06 anos para veículos de passeio e 05 anos para veículos utilitários**.

A garantia antiperfuração cobre:

1. A reparação ou substituição dos elementos reconhecidos como defeituosos pela CITROËN do Brasil ou seu representante, nos quais se verifique uma perfuração provocada por corrosão.
Aplica-se sob condição expressa de que o veículo tenha sido sempre reparado respeitando rigorosamente as normas do fabricante e de que o cliente tenha seguido os seguintes passos:
 - as revisões periódicas mencionadas no **Caderno de Manutenção**,
 - as visitas de garantia antiperfuração conforme descrito no **Caderno de Manutenção**,
 - a reparação de eventuais danos do veículo.
2. O ciclo de manutenção da Garantia antiperfuração prevê duas visitas periódicas de controle, a cargo do utilizador, a realizar obrigatoriamente **4 anos** (veículos de passeio) e **3 anos** (veículos utilitários) após

a data de início da Garantia antiperfuração e depois de 2 anos da última verificação, após ter procedido a uma lavagem completa do veículo, se necessário, o reparador verificará o estado do mesmo e determinará eventuais intervenções a efetuar e outras susceptíveis de serem cobertas pela Garantia antiperfuração CITROËN.

As deteriorações devidas a causas exteriores que possam provocar corrosão serão assinaladas nas páginas do **Caderno de Manutenção** destinadas ao efeito. Para além disso, qualquer intervenção na carroceria (devido a acidente, deteriorações, etc.) deverá ser sistematicamente seguida por uma visita de controle a realizar segundo as condições descritas neste caderno.

i Quando de um acidente ou dano a carroceria provocado por agente externo, o utilizador deve reparar, a seu próprio custo, respeitando as normas estabelecidas pela CITROËN do Brasil, no espaço de dois meses após as verificações. A descrição desta reparação será indicada no **Caderno de Manutenção**, especificando a razão social do reparador, a data de reparação, a quilometragem do veículo e o número da fatura liquidada. A apresentação deste **Caderno de Manutenção**, devidamente preenchido quando das revisões periódicas e das visitas de controle, será exigida para qualquer recurso no âmbito da garantia antiperfuração CITROËN.

A garantia antiperfuração não cobre:

1. Danos devidos à **negligência do utilizador** ou ao desrespeito pelas indicações do fabricante.
2. Danos resultantes de **eventos não cobertos** pela Garantia contratual.
3. Consequências da destruição dos produtos de proteção antiperfuração por um **tratamento adicional não previsto** no plano de manutenção.
4. **Consequências de reparações**, transformações ou alterações realizadas por empresas não autorizadas pelo fabricante.
5. Corrosão resultante da instalação de acessórios **não homologados** pelo fabricante e/ou instalados sem respeitar as indicações definidas por este.
6. **As transformações realizadas na carroceria.**
7. **Rodas e elementos mecânicos** que não façam parte integrante da carroceria.
8. Os danos resultantes de influências externas anormais, tais como impactos, substâncias químicas do meio ambiente, detritos de origem animal ou vegetal.
9. Os trabalhos realizados aplicáveis às perfurações devido a corrosão devem, obrigatoriamente, ser confiados à rede CITROËN.

■ Em caso de revenda do veículo, a garantia contra corrosão é transferida para o comprador seguinte até o fim do prazo de garantia, desde que as condições de aplicação da garantia tenham sido cumpridas por ambos os proprietários.

■ As intervenções realizadas a título de garantia antiperfuração não prolongam a duração da mesma.

Manutenção do seu CITROËN

A CITROËN definiu as revisões adequadas para cada veículo, integrando suas respectivas particularidades. Graças às competências da rede, pode-se assegurar que todas as operações previstas pelo fabricante sejam efetuadas de acordo com o preconizado.

As revisões CITROËN são constituídas por controles, abastecimentos de líquidos e operações indispensáveis para o funcionamento correto do seu veículo em função das condições de utilização, da quilometragem e da idade do mesmo.

Efetuar as revisões do seu CITROËN permitirá preservar o desempenho, segurança e confiabilidade de um correto funcionamento do respectivo veículo.

É considerado uso severo, algumas características como as descritas abaixo:

- uso permanente em pequenos trechos onde não ocorre o completo aquecimento do motor,
- utilização urbana (tipo táxi),
- pequenos trajetos repetidos, estando o motor frio abaixo da temperatura de funcionamento,
- funcionamento prolongado nas seguintes condições:
 - funcionamento em marcha lenta durante longo tempo para países onde a temperatura média é superior a 30° C,
 - funcionamento em marcha lenta durante longo tempo para países onde a temperatura média é inferior à - 15° C,
 - utilização excessiva em atmosfera poluída,
- utilização de combustíveis e lubrificantes de origem duvidosa ou que possuam sua composição adulterada.

O controle do nível de óleo do motor entre as revisões programadas é normal. Um nível de óleo insuficiente ou excessivo apresenta riscos de danos significativos para o motor do veículo. Assim, verifique regularmente este nível (em média entre 3.000 Km e 5.000 Km, estando o veículo em piso plano com o motor sem funcionar a pelo menos 30 minutos) em função da utilização do seu veículo. O volume de óleo correspondente ao mínimo e máximo da vareta de controle de nível de óleo do motor corresponde a aproximadamente 1,2 litros.

! O respeito às preconizações estabelecidas pelo fabricante é obrigatória, sendo que seu descumprimento pode causar danos ao bom funcionamento do veículo.

Revisões CITROËN - Veículos de Passeio

As revisões CITROËN são constituídas por operações sistemáticas e operações complementares, a efetuar conforme o veículo, o destino, sua quilometragem e idade.

São consideradas operações regulares os seguintes itens:

- Controle do nível e estado do líquido de arrefecimento (completar se necessário)
- Controle do nível do fluido de freio (completar se necessário)
- Controle do nível do reservatório do limpador de vidro (completar se necessário)
- Controle do estado das mangueiras, rótulas e buchas
- Controle visual das transmissões, terminais de direção, rótulas, coifas e lacres anti-violação.
- Controle do funcionamento dos mecanismos de abertura (capô, portas, vidros, telecomando, fechaduras, tampa do tanque e porta malas)
- Controle da estanqueidade e estado do cárter do motor e câmbio
- Controle do estado do sistema de exaustão (coletor, juntas, catalisador, silencioso e ponteira)
- Controle, estado e funcionamento dos limpadores dos vidros dianteiro/traseiro e dos lavadores
- Funcionamento do ar condicionado
- Funcionamento dos faróis, sinalização e iluminação
- Estado, perfil e pressão dos pneus (incluindo roda sobressalente)
- Aspecto geral da carroceria do veículo

MOTOR	CONDIÇÕES DE REVISÃO
1.2 12V FLEX	10.000 km (Tolerância: + ou - 1.000 km) ou 1 ano (O que ocorrer primeiro)
1.6 16V FLEX	
1.6 THP 16 V GASOLINA E FLEX	

Se o veículo não atingir as quilometragens acima durante um ano de uso, o plano de manutenção deverá ser realizado anualmente.

Conteúdo das revisões CITROËN

MOTORES	1.2 12V FLEX	1.6 THP 16V GASOLINA / FLEX
	1.6 16V FLEX	
OPERAÇÕES DE CONTROLE COMUNS ENTRE OS MODELOS	CADA	
Substituição do filtro de combustível	20 000 km	
Substituição do filtro do ar	20 000 km	
Controle do estado do filtro de habitáculo	20 000 km	
Substituição das velas de ignição	40 000 km ou 4 anos	
Substituição do líquido de arrefecimento / radiador	80 000 km ou 3 anos (O que ocorrer primeiro)	
Substituição do fluido de freio	A cada 2 anos	
Nível do fluido de direção assistida hidráulica (se equipado)	Verificar*	
Controle de nível do reservatório do limpador de vidro	Verificar*	
Controle do estado das mangueiras, rótulas e buchas	10 000 km	
Controle do estado dos protetores de borracha	30 000 km ou 2 anos	
Controle visual das transmissões, terminais de direção, rótulas, coifas e lacres anti-violação	10 000 km	
Ajuste dos mecanismos de abertura (capô, portas, vidros, telecomando, fechaduras, tampa do tanque e porta malas)	10 000 km	
Controle do estado e vazamento dos amortecedores	40 000 km	
Controle do curso da embreagem	20 000 km**	20 000 km**

(*) Verificar e completar o nível em cada revisão, se necessário.

(**) Conforme versão.

Conteúdo das revisões CITROËN

MOTORES	1.2 12V FLEX	1.6 THP 16V GASOLINA / FLEX
	1.6 16V FLEX	
OPERAÇÕES	CADA	
MOTOR		
Substituição do óleo do motor	10 000 km ou 1 ano	
Substituição do filtro de óleo e anel do bujão do cárter do motor	10 000 km ou 1 ano	
Controle da estanqueidade e estado do cárter do motor e câmbio	10 000 km	
Controle do estado do sistema de exaustão (Coletor, juntas, catalizador, silencioso e ponteira)	10 000 km	
Kit correia de acessórios (Correia + tensionador)	80 000 km ou 4 anos (O que ocorrer primeiro)	
Kit correia de distribuição (Correia + tensionador)	80 000 km ou 6 anos (O que ocorrer primeiro)	Não se aplica
Verificação da estanqueidade e estado da bomba d'água	80 000 km	
Correia elástica da bomba d'água	80 000 km ou 4 anos (O que ocorrer primeiro)*	Não se aplica
FREIOS		
Controle do desgaste das pastilhas de freio dianteira e traseira	10 000 km	
Controle do desgaste e limpeza das lonas do freio traseiro	20 000 km	Não se aplica
EQUIPAMENTOS		
Estado e funcionamento dos limpadores dos vidros diant/tras. e dos lavadores.	10 000 km	
Funcionamento do ar condicionado, vidros e retrovisores	10 000 km	
Funcionamento dos faróis, sinalização e iluminação	10 000 km	

(*) Somente motor 1.2 12V FLEX.

Conteúdo das revisões CITROËN

MOTORES	1.2 12V FLEX	1.6 THP 16V GASOLINA / FLEX
	1.6 16V FLEX	
OPERAÇÕES	CADA	
PNEUS E RODAS		
Estado, perfil e pressão (incluindo roda sobressalente)	10 000 km	
Efetuar o rodízio dos pneus	10 000 km	
CARROCERIA		
Aspecto geral da carroceria do veículo. Presença de perfurações devido a corrosão, pontos de ferrugem e bolhas na pintura	10 000 km	
GERAL		
Ensaio de rodagem	10 000 km	
Preencher os campos relativos a revisão	10 000 km	

Operações complementares - Correia de distribuição

Substituição da correia de distribuição

A correia de distribuição é solicitada desde o arranque do motor até à sua parada completa, como tal, é normal desgastar-se em função de sua utilização.

Uma correia de distribuição defeituosa pode causar avarias nos componentes móveis do motor ocasionando sua parada.

Esta deve ser substituída de acordo com a periodicidade indicada pela marca CITROËN, em função do motor que equipa o seu veículo.

A periodicidade para substituição não poderá exceder a quilometragem indicada na tabela ao lado.

MOTOR	TODAS AS CONDIÇÕES DE UTILIZAÇÃO
1.2 12V FLEX	80.000 km ou 6 anos (O que ocorrer primeiro)
1.6 16V FLEX	

Revisões CITROËN - Veículos Utilitários

As revisões CITROËN são constituídas por operações sistemáticas e operações complementares, a efetuar conforme o veículo, o destino, sua quilometragem e idade.

São consideradas operações regulares os seguintes itens:

- Controle do nível e estado do líquido de arrefecimento (completar se necessário)
- Controle do nível do fluido de freio (completar se necessário)
- Controle do nível do reservatório do limpador de vidro (completar se necessário)
- Controle do estado das mangueiras, rótulas e buchas
- Controle visual das transmissões, terminais de direção, rótulas, coifas e lacres anti-violação
- Controle do funcionamento dos mecanismos de abertura (capô, portas, vidros, telecomando, fechaduras, tampa do tanque e porta malas)
- Controle do estado da correia de distribuição
- Controle da estanqueidade e estado do cárter do motor e câmbio
- Controle do estado do sistema de exaustão (coletor, juntas, catalisador, silencioso e ponteira)
- Controle, estado e funcionamento dos limpadores dos vidros dianteiro/traseiro e dos lavadores
- Funcionamento do ar condicionado
- Funcionamento dos faróis, sinalização e iluminação
- Estado, perfil e pressão dos pneus (incluindo roda sobressalente)
- Aspecto geral da carroceria do veículo

MOTOR	CONDIÇÕES DE REVISÃO
1.6 16V FLEX	10.000 km (Tolerância: + ou - 1.000 km) ou 1 ano (O que ocorrer primeiro)
1.6 BlueHDi 115 Diesel	20.000 km (Tolerância: + ou - 1.000 km) ou 1 ano (O que ocorrer primeiro)
2.0 BlueHDi 130 Diesel	

Se o veículo não atingir as quilometragens acima durante um ano de uso, o plano de manutenção deverá ser realizado anualmente.

Conteúdo das revisões CITROËN

MOTORES	1.6 16V FLEX	1.6 BlueHDi 115
		2.0 BlueHDi 130
OPERAÇÕES DE CONTROLE COMUNS ENTRE OS MODELOS	CADA	
Substituição do filtro de combustível	20 000 km	20 000 km ou 1 ano
Substituição do filtro do ar	20 000 km	20 000 km ou 1 ano
Controle do estado do filtro de habitáculo	20 000 km	20 000 km ou 1 ano
Substituição das velas de ignição	40 000 km ou 4 anos	Não se aplica
Substituição do líquido de arrefecimento / radiador	80 000 km ou 3 anos (O que ocorrer primeiro)	
Substituição do fluido de freio	A cada 2 anos	
Nível do fluido de direção assistida hidráulica (se equipado)	Verificar*	
Controle de nível do reservatório do limpador de vidro	Verificar*	
Controle do estado das mangueiras, rótulas e buchas	10 000 km	20 000 km
Controle do estado dos protetores de borracha	30 000 km ou 2 anos	20 000 km
Controle visual das transmissões, terminais de direção, rótulas, coifas e lacres anti-violação	10 000 km	20 000 km
Ajuste dos mecanismos de abertura (capô, portas, vidros, telecomando, fechaduras, tampa do tanque e porta malas)	10 000 km	20 000 km
Controle do estado e vazamento dos amortecedores	40 000 km	
Controle do curso da embreagem	20 000 km**	Não se aplica

(*) Verificar e completar o nível em cada revisão, se necessário.

(**) Conforme versão.

Conteúdo das revisões CITROËN

MOTORES	1.6 16V FLEX	1.6 BlueHDi 115	2.0 BlueHDi 130
OPERAÇÕES	CADA		
MOTOR			
Substituição do óleo do motor	10 000 km ou 1 ano	20 000 km ou 1 ano	
Substituição do filtro de óleo e anel do bujão do cárter do motor	10 000 km ou 1 ano	20 000 km ou 1 ano	
Controle da estanqueidade e estado do cárter do motor e câmbio	10 000 km	20 000 km	
Controle do estado do sistema de exaustão (Coletor, juntas, catalizador, silencioso e ponteira)	10 000 km	20 000 km	
Correia de distribuição*	80 000 km ou 4 anos	60 000 km ou 4 anos	80 000 km ou 4 anos
Kit correia de acessórios (Correia + tensionador)	80 000 km ou 4 anos	120 000 km ou 4 anos	
Kit correia de distribuição (Correia + tensionador)	80 000 km ou 6 anos	120 000 km ou 8 anos	160 000 km ou 8 anos
Verificação da estanqueidade e estado da bomba d'água	80 000 km	Não se aplica	
Substituição da bomba d'água	Não se aplica	120 000 km	160 000 km
FREIOS			
Controle do desgaste das pastilhas de freio dianteira e traseira	10 000 km	20 000 km	
Controle do desgaste e limpeza das lonas do freio traseiro	20 000 km		

*A utilização do veículo em atmosfera excessivamente empoeirada, poluída com partículas metálicas (minério de ferro, por exemplo) ou com alta taxa de salinidade (maresia) pode ocasionar a degradação prematura da correia de distribuição e do pinhão do virabrequim, podendo inclusive provocar a soltura dos dentes da correia de distribuição.

Conteúdo das revisões CITROËN

MOTORES	1.6 16V FLEX	
	1.6 BlueHDi 115 2.0 BlueHDi 130	
OPERAÇÕES	CADA	
EQUIPAMENTOS		
Estado e funcionamento dos limpadores dos vidros diant/tras. e dos lavadores.	10 000 km	20 000 km
Funcionamento do ar condicionado, vidros e retrovisores	10 000 km	20 000 km
Funcionamento dos faróis, sinalização e iluminação	10 000 km	20 000 km
PNEUS E RODAS		
Estado, perfil e pressão (incluindo roda sobressalente)	10 000 km	20 000 km
Efetuar o rodízio dos pneus	10 000 km	
CARROCERIA		
Aspecto geral da carroceria do veículo. Presença de perfurações devido a corrosão, pontos de ferrugem e bolhas na pintura	10 000 km	20 000 km
GERAL		
Ensaio de rodagem	10 000 km	20 000 km
Preencher os campos relativos a revisão	10 000 km	20 000 km

Operações complementares - Substituição da correia de distribuição

A correia de distribuição é solicitada desde o arranque do motor até à sua parada completa, como tal, é normal desgastar-se em função de sua utilização.

Uma correia de distribuição defeituosa pode causar avarias nos componentes móveis do motor ocasionando sua parada.

Esta deve ser substituída de acordo com a periodicidade indicada pela marca CITROËN, em função do motor que equipa o seu veículo. A periodicidade para substituição não poderá exceder a quilometragem indicada na tabela ao lado.

MOTOR	TODAS AS CONDIÇÕES DE UTILIZAÇÃO
1.6 16V FLEX	80.000 km ou 6 anos (O que ocorrer primeiro)
1.6 BlueHDi 115	60.000 km ou 4 anos (O que ocorrer primeiro)
2.0 BlueHDi 130	80.000 km ou 4 anos (O que ocorrer primeiro)

Utilização severa do veículo (Utilitários e Passeio)

Caso o veículo seja utilizado predominantemente numa das seguintes condições:

- Reboque atrelado.
- Estradas poeirentas, arenosas ou lamacentas.
- Percursos breves (menos de 10 km/dia) e repetidos e/ou com temperaturas baixas.
- Motor que funciona frequentemente em marcha lenta ou longos percursos a baixa velocidade ou em caso de longa inatividade.
-

É necessário efetuar as seguintes verificações com metade da frequência do que a indicada no Plano de Manutenção Programada:

- Controle das condições e desgaste das pastilhas dos freios dianteiros.
- Controle do estado e limpeza das fechaduras do capô do motor, da porta lateral e das portas traseiras; limpeza e lubrificação das alavancas.
- Controle visual das condições: motor, caixa de câmbio, transmissão, segmentos rígidos e flexíveis das tubulações (escape/alimentação de combustível/freios) elementos de borracha (coifas/mangas/casquilhos, etc.).
- Controle do estado de carga e nível do líquido da bateria (eletrólito).
- Controle visual das condições das correias, rolamentos tensores e das polias dos conjuntos da distribuição e de comando dos acessórios (substituir, se necessário).
- Controle e eventual substituição do óleo do motor e do filtro do óleo.
- Controle e eventual substituição do filtro antipólen.
- Controle e eventual substituição do filtro do ar.

CITROËN prefere **TOTAL**



ABASTEÇA COM CONFIANÇA

COM LUBRIFICANTES
TOTAL QUARTZ



Durante mais de 45 anos, TOTAL e CITROËN compartilharam valores comuns: excelência, criatividade e inovação tecnológica.

É com esse espírito que a TOTAL desenvolveu uma gama de lubrificantes TOTAL QUARTZ adaptados aos motores CITROËN, reduzindo ainda mais o consumo e protegendo o ambiente.

TOTAL e CITROËN testam a confiabilidade e o desempenho dos seus produtos durante competições automotivas em condições extremas.

Escolha lubrificantes TOTAL QUARTZ para conservar o seu veículo e para assegurar uma durabilidade e um desempenho ideais do seu motor.

Produtos recomendados - Veículos de Passeio

DESCRIÇÃO	Óleo Sintético 0W30	Óleo lubrificante para caixa de cambio automática	Óleo lubrificante para caixa de cambio mecânica	Óleo Lubrificante para direção assistida	Fluido para Freios	Líquido do sistema de arrefecimento	Periodicidade de troca
Produtos recomendados	TOTAL QUARTZ INEO FIRST	AW-1	75W80W	Total Fluide DA	Total Fluide CITROËN HBF	Supracoolant Diluido	A CADA
1.2 12V FLEX 1.6 16V FLEX							12 meses ou 10 000 km, o que ocorrer primeiro
1.6 THP 16V Gasolina/Flex							12 meses ou 10 000 km, o que ocorrer primeiro
Caixa de câmbio automática com gestão eletrônica tipo AT6							Sem troca, somente controle de nível se necessário
Caixa de câmbio tipo: MA/BE/MCM							Sem troca, somente controle de nível se necessário
Direção Assistida							Sem troca, somente controle de nível se necessário
Sistema de Freios							24 meses
Sistema de Arrefecimento							80.000 km ou 3 anos

Produtos recomendados - Veículos Utilitários

DESCRIÇÃO	Óleo Sintético 0W30	Óleo lubrificante para caixa de cambio mecânica		Óleo Lubrificante direção assistida	Fluido para Freios		Líquido sistema de	Aditivo Filtro FAP	Uréia	Periodicidade de troca
	TOTAL QUARTZ INEO FIRST	75W80W	9 FE 75W Total Transmission Gear	Total Fluide DA	Total Fluide CITROËN HBF	DOT 4 CLASSE 6	Supracoolant Diluído	EOLYS POWER FLEX	AdBlue	
PRODUTOS RECOMENDADOS	TOTAL QUARTZ INEO FIRST	75W80W	9 FE 75W Total Transmission Gear	Total Fluide DA	Total Fluide CITROËN HBF	DOT 4 CLASSE 6	Supracoolant Diluído	EOLYS POWER FLEX	AdBlue	A CADA
1.6 16V FLEX										12 meses ou 10 000 km, o que ocorrer primeiro
1.6 BlueHDi 115 2.0 BlueHDi 130										12 meses ou 20 000 km, o que ocorrer primeiro
Caixa de câmbio tipo MA/BE										Sem troca, somente controle de nível se necessário
Caixa de câmbio tipo MG										Sem troca, somente controle de nível se necessário
Direção Assistida										Sem troca, somente controle de nível se necessário
Sistema de Freios 1.6 16V FLEX										24 meses
Sistema de Freios veículos Diesel										24 meses
Sistema de Arrefecimento										80.000 km ou 3 anos
Filtro de partículas (FAP)										80.000 km
Reservatório de Uréia										15 000 km*

* Item a ser verificado a cada 15 000 km e se necessário completar

Recomendações de manutenção

Palhetas de limpeza do para-brisas (conforme a versão): é de responsabilidade do proprietário zelar pela conservação das mesmas, podendo ser aplicado (passado) um pano úmido em sua face de contato com o vidro, favorecendo a sua longevidade. Independentemente da quantidade de km rodados, uma troca todos os anos favorece uma melhor visibilidade da estrada, em todas as condições atmosféricas e evita os riscos no pára-brisas.

O sistema de ar condicionado permitirá ao condutor conduzir num ambiente confortável, o que evitará sua fadiga. Um controle anual garante um funcionamento correto de todos os seus elementos, limitando o desenvolvimento das bactérias e o surgimento de maus odores.

A substituição de uma **única lâmpada**, quando queimada, provoca um desequilíbrio sistemático da iluminação, levando a curto prazo, a substituição da lâmpada simétrica.

Em todos os pneus, existem indicadores visuais de desgaste. Quando já não existir diferença entre o indicador e a superfície do pneu, está no momento de serem substituídos. A lei de trânsito é rígida quanto à circular com pneus cuja profundidade das ranhuras seja **inferior a 1,6 milímetros**.

Os amortecedores influenciam a eficácia da frenagem e o comportamento em estrada. É assim necessário um controle regular para sua segurança, bem como para o seu conforto de condução.

Para todas as questões relativas à manutenção do seu veículo, consulte um Concessionário CITROËN, que saberá recomendar produtos de qualidade e que respeitem o meio ambiente.

Recomendações de manutenção

Manutenção da carroceria

A CITROËN aplicou as melhores tecnologias para que a pintura do seu veículo possua um excelente aspecto e uma resistência ideal às agressões exteriores.

Tenha agora sob sua responsabilidade os cuidados com a carroceria do seu automóvel. Uma manutenção adaptada permitirá conservar as características protetoras e preservar o brilho original que contribuirá assim para preservar o valor do seu veículo ao longo dos anos.

O que fazer para cuidar da sua carroceria?	Quando	Como	Precauções específicas a respeitar	Produtos recomendados
Lavar a carroceria: Eliminar as sujeiras, pó, lama, dejetos de pássaros, resinas de árvores, secreções de insetos, pólen, entre outros agentes externos.	Frequentemente <u>Assim que possível</u> para os dejetos de pássaros, resinas, secreções de insetos, pólen, uma vez que contêm substâncias químicas agressivas para a pintura.	Lavagem manual	Eliminar os pós que possam provocar arranhões, utilizando água abundante no veículo antes de esfregar. Após a lavagem e enxaguar, secar o veículo utilizando uma pano macio para evitar resíduos calcários. Não utilizar esponjas com uma superfície abrasiva.	Esponjas limpas Shampoo suave e panos de microfibras.
		Lavagem de alta pressão	Respeitar as indicações de distância (1 metro) de pulverização, não direcionar o jato na guarnição das portas. Determinadas manchas (asfalto, etc...) podem necessitar de uma operação complementar.	
		Lavagem em máquina automática de rolos	Atenção às máquinas de lavagem com pouca manutenção, uma vez que as escovas podem provocar micro-arranhões, particularmente visíveis nas pinturas escuras.	

- ! - Não esfregar a carroceria a seco.
- Não lavar ao sol ou em condições de muito frio.
- Aumente as frequências das lavagens durante o Inverno, em zonas costeiras ou industriais (etc...) para eliminar os depósitos de iodo, as lamas, fuligens e os sais de estrada, que são muito corrosivos.
- Limpar bem debaixo do chassis e dos entre vãos das rodas.
- Não esfregar diretamente frutos e folhas de árvores, dejetos, gotas de resina, etc... Molhar com abundância os depósitos antes de os eliminar.
- É proibido utilizar diluentes ou gasolina.

Recomendações de manutenção

O que fazer para cuidar da sua carroceria?	Quando	Como	Precauções específicas a respeitar	Produtos recomendados
<p>Proteger a pintura:</p> <p>Limitar e evitar a acúmulo de sujeira.</p>	<p>No mínimo, 2 vezes por ano OU utilizando regularmente programas de lavagem nas máquinas automáticas com a adição de cera OU Após cada polimento.</p>	<p>Passagem manual do polimento OU nas máquinas automáticas com adição de cera.</p>	<p>Antes de encerar o veículo deve estar perfeitamente limpo e seco.</p> <p>Não aplicar em pleno sol.</p> <p>Respeite as instruções de utilização do produto Não aplicar o produto em plásticos ou borrachas.</p>	<p>Produto para encerar recomendado pela rede (sem abrasivo).</p> <p>Algodão ou panos de microfibras.</p>
<p>Eliminar os microarranhões</p>	<p>Unicamente em caso de micro-arranhões</p>	<p>Polimento à mão ou dirija-se a concessionária mais próxima</p>	<p>Antes de polir, o veículo deve estar perfeitamente limpo e seco. A utilização de um produto de polimento com uma carga abrasiva demasiado grande ou a utilização inadequada de uma máquina de polir pode deixar marcas e/ou degradar o brilho da pintura.</p> <p>Respeite as instruções de utilização do produto. Não aplicar o produto em plásticos ou borrachas Após o polimento, deve passar o lustro no veículo.</p>	<p>Produto de polimento recomendado pela rede.</p> <p>Algodão ou panos demicrofibras</p>
<p>Reparar os pequenos danos na pintura:</p> <p>Arranhões, escamações, impactos de gravilha (Pequenas pedras)</p>	<p>Rapidamente, caso seja visível a olho nú, para evitar a corrosão</p>	<p>Caneta de retoque da pintura. Se o dano for visível e de proporção considerada, contatar a rede.</p>	<p>Ver as condições de utilização do produto para efetuar a reparação dos danos superficiais.</p>	<p>Caneta de retoque da pintura, disponíveis nas cores específicas do seu veículo.</p>

- ! - Não utilizar diluente, para limpar a carroceria.
- Após a lavagem, acione o freio progressivamente para eliminar a água do sistema de freio.
- Não limpar por baixo do capô do motor com um jato de alta pressão.

Recomendações de manutenção

Cuidados com os revestimentos internos do veículo

O revestimento interno de seu veículo foi desenvolvido pela CITROËN empregando as melhores tecnologias para garantir uma vida útil superior, um excelente conforto e uma boa resistência às agressões exteriores.

O revestimento em couro é um produto natural, exigindo determinadas precauções de utilização e manutenção.

Cabe ao proprietário do veículo adotar todos os cuidados com o interior em couro. Uma manutenção adaptada e regular é indispensável para o prolongamento de sua vida útil. É necessário proteger e nutrir o couro para conservar a suavidade e o aspecto original.

O que fazer para cuidar da sua carroçeria?	Quando	Como	Precauções específicas a respeitar	Produtos recomendados
Limpar	Regularmente e, em caso de incidente, imediatamente.	Lavagem manual	Antes de limpar o couro, deve eliminar-se todos os resíduos que possam riscar a pele ao limpar. Para limpar o couro, umedecer um pano suave com água e sabão e esfregar suavemente a superfície. Não esfregar com muita força. Secar bem couro após a limpeza com um pano suave. Em caso de manchas de gordura, NUNCA limpar o couro com um líquido. Primeiro, deve absorver-se a mancha (com uma esponja ou talco, por exemplo). Em caso de manchas líquidas, absorver rapidamente com um pano ou um papel absorvente para evitar que o líquido penetre no couro.	Esponja. Sabão de pH neutro. Pano suave.
Desempoeirar	2 a 3 vezes por ano	Lavagem manual	Limpar a pele com um pano umedecido com água limpa e bem torcido para eliminar a poeira dos poros sem esfregar com força e evitando usar água calcária.	Pano suave.
Manter	Todos os anos	Manualmente	Desempoeirar e limpar couro antes de aplicar qualquer produto de manutenção.	Produto especial para couro.

- ! - Não utilizar solvente, detergentes, gasolina, álcool puro ou produtos de limpeza para limpar o couro.
- No caso da aplicação parcial de couro, ter cuidado para não danificar os outros materiais com os produtos de manutenção (tecidos, etc.).
- Em caso de danos mais graves (queimaduras, etc.), consultar um Concessionário CITROËN para obter mais informações.

Acompanhamento da manutenção

As páginas seguintes destinam-se a receber o carimbo do Concessionário CITROËN que efetuará a manutenção do seu veículo. Este concessionário deverá obrigatoriamente preencher os campos descritos abaixo, em função das condições de utilização.

Recomendamos que conserve as faturas e os documentos referentes à manutenção efetuada no seu veículo.

Em caso de revenda do veículo, é necessário transmitir toda documentação de bordo ao novo proprietário permitindo ao mesmo dar continuidade ao plano de manutenção constante no caderno de manutenção.

DATA: ____ / ____ / ____	KM: _____
<i>Carimbo do Concessionário</i>	
PRÓXIMA VISITA	
KM: _____	ou DATA: ____ / ____ / ____

DATA: ____ / ____ / ____	KM: _____
<i>Carimbo do Concessionário</i>	
PRÓXIMA VISITA	
KM: _____	ou DATA: ____ / ____ / ____

DATA: ___ / ___ / ___ KM: _____

Carimbo do Concessionário

PRÓXIMA VISITA

KM: _____ ou DATA: ___ / ___ / ___

DATA: ___ / ___ / ___ KM: _____

Carimbo do Concessionário

PRÓXIMA VISITA

KM: _____ ou DATA: ___ / ___ / ___

DATA: ___ / ___ / ___ KM: _____

Carimbo do Concessionário

PRÓXIMA VISITA

KM: _____ ou DATA: ___ / ___ / ___

DATA: ___ / ___ / ___ KM: _____

Carimbo do Concessionário

PRÓXIMA VISITA

KM: _____ ou DATA: ___ / ___ / ___

DATA: ___ / ___ / ___ KM: _____

Carimbo do Concessionário

PRÓXIMA VISITA

KM: _____ ou DATA: ___ / ___ / ___

DATA: ___ / ___ / ___ KM: _____

Carimbo do Concessionário

PRÓXIMA VISITA

KM: _____ ou DATA: ___ / ___ / ___

DATA: ___ / ___ / ___ KM: _____

Carimbo do Concessionário

PRÓXIMA VISITA

KM: _____ ou DATA: ___ / ___ / ___

DATA: ___ / ___ / ___ KM: _____

Carimbo do Concessionário

PRÓXIMA VISITA

KM: _____ ou DATA: ___ / ___ / ___

DATA: ___ / ___ / ___ KM: _____

Carimbo do Concessionário

PRÓXIMA VISITA

KM: _____ ou DATA: ___ / ___ / ___

DATA: ___ / ___ / ___ KM: _____

Carimbo do Concessionário

PRÓXIMA VISITA

KM: _____ ou DATA: ___ / ___ / ___

DATA: ___ / ___ / ___ KM: _____

Carimbo do Concessionário

PRÓXIMA VISITA

KM: _____ ou DATA: ___ / ___ / ___

DATA: ___ / ___ / ___ KM: _____

Carimbo do Concessionário

PRÓXIMA VISITA

KM: _____ ou DATA: ___ / ___ / ___

Verificações garantia anticorrosão perforativa - Passeio

A apresentação do cupom de verificação devidamente preenchido pelo representante da rede CITROËN que executou o serviço será exigida para todos os recursos da garantia Anticorrosão perforativa CITROËN.

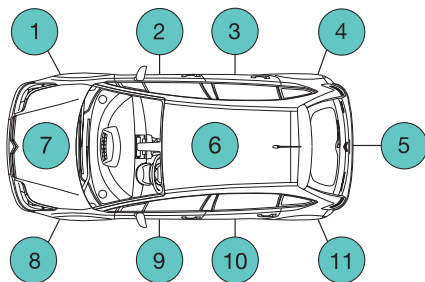

VERIFICAÇÕES A EFETUAR	1a	2a
Veículos particulares de passeio	4 anos após a entrega	6 anos após a entrega
Para recorrer à Garantia antiperfuração, é exigida a apresentação dos cupões correspondentes as verificações devidamente preenchidos pelo reparador que as tenha efetuado.		

Lavagem, se necessário (carroçaria, face inferior do piso, vão das rodas).

Verificação antiperfuração (tarifas de acordo com o aplicado ao nível local).

Verificações garantia anticorrosão perforativa - Utilitários

A apresentação do cupom de verificação devidamente preenchido pelo representante da rede CITROËN que executou o serviço será exigida para todos os recursos da garantia Anticorrosão perforativa CITROËN.

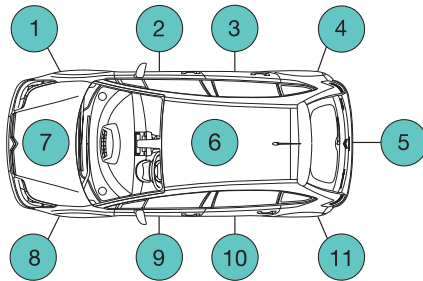

VERIFICAÇÕES A EFETUAR	1a	2a
Veículos Utilitários	3 anos após a entrega	2 anos após a 1ª verificação
Para recorrer à Garantia antiperfuração, é exigida a apresentação dos cupões correspondentes as verificações devidamente preenchidos pelo reparador que as tenha efetuado.		

Lavagem, se necessário (carroçaria, face inferior do piso, vão das rodas).

Verificação antiperfuração (tarifas de acordo com o aplicado ao nível local).

1º CONTROLE Data : Km :

Previsão de intervenções em garantia: sim não

REPARAÇÕES RECOMENDADAS AO CLIENTE : **REPARAÇÕES REALIZADAS :**

Nº da ordem de serviço de verificação:

Relatório :

-
-
-
-
-

Orçamento N° :

Data

CARIMBO DO REPARADOR

Relatório N° :

Data

CARIMBO DO REPARADOR

CARIMBO DO REPARADOR

PRÓXIMA MANUTENÇÃO PERIÓDICA:

REALIZAR AOSKM

OU

NO DIA/...../.....

2º CONTROLE Data : Km :

Previsão de intervenções em garantia: sim não

REPARAÇÕES RECOMENDADAS AO CLIENTE : **REPARAÇÕES REALIZADAS :**

Nº da ordem de serviço de verificação:

Relatório :

-
-
-
-
-

Orçamento N° :

Data

CARIMBO DO REPARADOR

Relatório N° :

Data

CARIMBO DO REPARADOR

CARIMBO DO REPARADOR

PRÓXIMA MANUTENÇÃO PERIÓDICA:

REALIZAR AOSKM

OU

NO DIA/...../.....

Substituição do Motor _____

Data: _____

Quilometragem: _____

O.S.: _____

Número do Motor Antigo: _____

Número do Motor Novo: _____

Concessionário: _____

Substituição do Motor _____

Data: _____

Quilometragem: _____

O.S.: _____

Número do Motor Antigo: _____

Número do Motor Novo: _____

Concessionário: _____

Substituição da Transmissão Automática ou Mecânica

Data: _____

Quilometragem: _____

O.S.: _____

Número da Transmissão Antiga: _____

Número da Transmissão Nova: _____

Concessionário: _____

Substituição da Transmissão Automática ou Mecânica

Data: _____

Quilometragem: _____

O.S.: _____

Número da Transmissão Antiga: _____

Número da Transmissão Nova: _____

Concessionário: _____

**Substituição do AirBag
e
Cintos de Segurança
pirotécnicos**

(15 anos)

Data: _____

Quilometragem: _____

Nº da O.S.: _____

Carimbo do representante oficial

**Substituição do AirBag
e
Cintos de Segurança
pirotécnicos**

(30 anos)

Data: _____

Quilometragem: _____

Nº da O.S.: _____

Carimbo do representante oficial

Substituição do hodômetro

As informações que seguem devem ser preenchidas em caso de substituição do velocímetro e hodômetro:

Data da substituição:/...../.....

Quilometragem do hodômetro anterior:

--	--	--	--	--	--

Quilometragem do novo hodômetro:

--	--	--	--	--	--

Nome, endereço, assinatura e carimbo do reparador que efetuou a intervenção:

CARIMBO DO REPARADOR

CITROËN Assistance

A CITROËN do Brasil felicita-o pela compra do seu CITROËN.

Ao tomar esta importante decisão, você adquiriu um veículo de excelente qualidade e assegurou as vantagens de uma assistência exclusiva.

Conceito:

O CITROËN Assistance oferece uma assistência completa 24 horas por dia, com uma série de serviços estudados com o propósito de evitar todo e qualquer inconveniente inerente a uma imobilização do veículo CITROËN, consequência de uma possível pane ou acidente.

Os serviços são gratuitos durante o período de garantia contratual de todos os veículos presentes no Manual e Caderno de Manutenção

Leia com atenção o manual para saber como proceder corretamente no caso de necessidade de todas as condições e restrições do contrato.

Como utilizar o CITROËN Assistance:

No caso de pane elétrica, mecânica ou acidente, ligue gratuitamente para o **0800 011 2020** e informe:

- Nome completo do proprietário do veículo
- Número do chassi do veículo
- Telefone para contato
- Local onde se encontra
- Motivo da chamada

Atenção: os serviços não organizados e/ou não autorizados pela CITROËN Assistance não darão direito posterior a restituição e nem indenização compensatória.

Definições:

Veículos assistidos: todo veículo CITROËN, adquirido na rede de concessionárias CITROËN do Brasil, excluindo os utilizados como taxi e veículos de aluguel.

Período de validade:

a) **36 (trinta e seis) meses a contar da data de entrega para o proprietário deste veículo (0 km), para os modelos Novo C3, Aircross, C4 Cactus, C4 Lounge, C4 Picasso e Gran C4 Picasso.**

b) **36 meses, ou 100.000 km (o que ocorrer primeiro) para o veículo Jumpy e 12 meses para os veículos Berlingo e Jumper, sem limite de quilometragem, a contar da data de entrega para o proprietário deste veículo (0 km).**

Todos os veículos CITROËN saem de fábrica com o serviço de assistência 24 horas gratuitamente.

Obs: A validade está vinculada ao veículo e não ao proprietário de maneira que mesmo que o veículo seja vendido a um 2º ou 3º proprietários, este veículo continuará a contar com o serviço CITROËN Assistance até o término do período de validade, desde que este proprietário preencha e envie a Ficha de Alteração de Dados à CITROËN do Brasil.

Beneficiário:

Todo condutor do veículo acima descrito, desde que legalmente habilitado, assim como toda a pessoa transportada a título gratuito, encontra-se no veículo na hora do evento, dentro dos limites legais de capacidade do mesmo.

Territorialidade:

Válido em todo o território da República Federativa do Brasil, observadas as cláusulas concernentes ao domicílio do cliente e obedecidas as franquias quilométricas estabelecidas.

Obs: O serviço específico de reboque que está disponível também nos países do **MERCOSUL**. Para acessar este serviço fora do território brasileiro ligar para o número **00 55 11 4334-8785** (pedir para a telefonista local fazer chamada a cobrar).

Este serviço abrange unicamente o reboque do veículo para a concessionária da marca CITROËN mais próxima do evento no território brasileiro.

Domicílio:

Endereço e município declarados no momento da compra do veículo seja ele residencial ou comercial ou aquele informado na “Ficha de Alteração de Dados” enviado para a CITROËN do Brasil.

Condições intervenção:

O CITROËN Assistance tem por objetivo oferecer serviços de autossocorro aos seus usuários, conforme descrito no manual de Condições Gerais, em caso de pane elétrica ou mecânica e em caso de acidentes não provocados pelo condutor do veículo.

ENTENDE-SE POR PANE TODO DEFEITO MECÂNICO OU ELÉTRICO QUE NÃO IMPLIQUE RESPONSABILIDADE DO USUÁRIO E QUE TORNE IMPOSSÍVEL O DESLOCAMENTO DO VEÍCULO POR SEUS PRÓPRIOS MEIOS.

Obs: os veículos rebocados ou transportados por intermédio do serviço CITROËN Assistance serão obrigatoriamente levados para a concessionária autorizada CITROËN mais próxima do evento.

Descrição dos serviços:

A seguir serão descritos os serviços que poderão ser acionados após a chamada à plataforma de atendimento:

Assistência técnica

- 1. Reparo no local:** em caso de pane elétrica que seja decorrente da insuficiência de carga na bateria de partida, o CITROËN Assistance providenciará e custeará o envio de um mecânico ao local para o serviço de partida auxiliar.
- 2. Reboque/transporte:** em caso de pane ou acidente em que o veículo esteja imobilizado e que não seja possível a organização do reparo no local, o CITROËN Assistance providenciará e custeará o reboque/transporte do mesmo até a concessionária CITROËN mais próxima.
- 3. Taxi** (incidente a menos de 100 km do domicílio do beneficiário): caso ocorra a pane ou acidente, previamente atendido pelo CITROËN Assistance, o benefício poderá solicitar um taxi para ele e todos os ocupantes do veículo (respeitando o limite de capacidade legal do veículo) ou até 99 km do local onde ocorreu a pane.
- 4. Retorno ao domicílio:** caso ocorra a pane ou acidente, previamente atendidos CITROËN Assistance e o veículo venha a ficar imobilizado em uma concessionária CITROËN, não podendo ser consertado num prazo de 24 (vinte e quatro) horas, estando a mais de 100 (cem) km de distância do domicílio do beneficiário e se o mesmo desejar esperar pelo conserto, a CITROËN Assistance organizará e custeará o retorno de todos os ocupantes do veículo (respeitando o limite de capacidade legal do veículo) até o domicílio do beneficiário. Este retorno pode ser por via aérea (classe econômica) ou rodoviária a critério do CITROËN Assistance. Caso o cliente esteja em viagem e decida por prosseguir viagem, este poderá ser oferecido, desde o custo e/ou distância sejam equivalentes ao do retorno ao domicílio.
- 5. Serviço de passagem para a retirada do veículo:** uma vez tendo sido disponibilizado o serviço de taxi de acordo com o item 2, será colocado à disposição do beneficiário um taxi para que este possa buscar seu veículo; caso tenha sido disponibilizado o retorno ao domicílio, de acordo com item 3 das Condições Gerais, será colocado a disposição do beneficiário uma passagem, aérea (classe econômica) ou rodoviária, a critério da operadora do CITROËN Assistance, para que este possa buscar seu veículo.
- 6. Hospedagem:** se a pane ou acidente previamente atendidos pelo CITROËN Assistance ocorrerem a mais de 100 (cem) km do domicílio do beneficiário e se a

reparação durar mais de 24 (vinte e quatro) horas, o mesmo poderá optar por ficar hospedado no local. Neste caso, o CITROËN Assistance pagará até 3 (três) diárias, de acordo com a disponibilidade do local, para cada ocupante do veículo, respeitando o limite de capacidade legal de cada veículo. Qualquer outra despesa extra correrá por conta do beneficiário.

- 7. Perda, roubo ou furto de documentos:** estando a mais de 100 (cem) km do domicílio no caso de perda, roubo ou furto dos documentos do cliente (como identidade, carteira de habilitação ou documentos do veículo), o CITROËN Assistance oferece um serviço de despachante para assessorar as formalidades necessárias ao prosseguimento da viagem; ou providenciará a retirada de cópias dos documentos na residência ou local de trabalho do beneficiário e os remeterá para o local da ocorrência, desde que os mesmo atendam às exigências postal de até 1 (um) km.

Obs: caso não seja possível a remessa de documentos no mesmo dia, o CITROËN Assistance não será responsável por custos de hospedagem ou outros decorrentes da demora do envio.

- 8. Carro reserva:** no caso de panes mecânicas ou elétricas previamente atendidas pelo CITROËN Assistance, ocorridas a mais de 100 (cem) km do domicílio do

beneficiário, sendo necessário um período superior a 24 (vinte e quatro) horas para o reparo do veículo assistido pelo serviço técnico CITROËN, será cedido um veículo de aluguel, a ser retirado pelo beneficiário na locadora mais próxima do evento, do tipo popular com ar condicionado e direção hidráulica, de acordo com as possibilidades de estrutura do local onde ocorreu o evento, por um período máximo de 3 (três) dias, para uso local ou retorno ao domicílio, sendo que nesta última opção, o beneficiário deverá devolver o veículo locado à locadora ou arcar com os custos da sua devolução. Não estão incluídas as despesas com combustível e pedágio. Este serviço está condicionado aos requisitos e exigências das locadoras locais como, por exemplo: ser maior de 21 (vinte e um) anos, dispor de carteira de habilitação emitida há mais de 2 (dois) anos e ter limite de crédito disponível no momento para caução do veículo locado.

Observações Importantes

1. O carro reserva objeto deste item, é cedido exclusivamente para as circunstâncias mencionadas;
2. Os itens 3, 4, 6 e 8 não são cumulativos;
3. A locação do veículo respeita as normas do mercado locador.

Disposições finais

O CITROËN Assistance oferecerá todas as prestações em função das disponibilidades locais em matéria de hospedagem, locadora de automóveis e transportes. As prestações que não forem solicitadas no momento do problema, ou não forem organizadas pelo CITROËN Assistance, não darão direito a restituição posterior ou indenização compensatória. Em nenhum caso o CITROËN Assistance arcará com os gastos que o beneficiário teria normalmente suportado, tais como gastos com combustível, pedágio e restaurante.

Exclusões

- O CITROËN Assistance só poderá agir dentro dos limites estabelecidos pelas autoridades legais e não se responsabilizará em caso de infração voluntária do beneficiário as legislações em vigor.
- O CITROËN Assistance não se responsabilizará pela não prestação dos seus serviços em caso de greve, tumultos, interdições oficiais, atos de vandalismo, efeitos nucleares ou radioativos, casos fortuitos da natureza e de força maior.
- Os eventos ocorridos em consequência da participação do beneficiário em atividades do tipo "rachas", esportes perigosos ou de competição, rallies ou provas preparatórias, excluem a obrigação da prestação de serviços.

- Os eventos ocorridos por: má manutenção do veículo; descuido do condutor do veículo; trafegar por estradas ou locais não recomendados pelas autoridades e/ou não adequados a veículos de passeio; estar o veículo em desrespeito às normas de segurança recomendadas pelo fabricante ou autoridades.
- Os acidentes produzidos em virtude de ingestão intencional de tóxicos, narcóticos ou bebidas alcoólicas.
- Os eventuais acidentes que ocorram fora de estradas, ruas e rodovias, em circunstâncias excepcionais, exigindo equipamentos de socorro que não o tradicional reboque.
- Nos veículos acidentados que tenham sido dados como perda total por empresa seguradora, mesmo que venham estes veículos a ser adquiridos em leilão etc. e recuperados em oficinas de terceiros, os serviços de assistência 24 horas do CITROËN Assistance ficam automaticamente suspensos.
- **Importante:** A CITROËN se reserva ao direito de alterar, incluir ou excluir quais serviços destas Condições Gerais do CITROËN Assistance, estando o consumidor ciente que na data em que ocorrer o evento deverá consultar o CITROËN Assistance através **0800 011 2020**, pois trata-se de um serviço que lhe é fornecido de forma gratuita.





Termo de Recebimento e Ciência

Declaro por intermédio do presente, que recebi da concessionária
..... , os seguintes itens referentes ao modelo.....
chassis que adquiri na data de:/...../.....

Manual do Proprietário

Manual CITROËN Assistance

Manual de Manutenção e Garantia

Chave Reserva

Declaro também que estou ciente sobre os termos e condições constantes do Manual de Manutenção e Garantia.

Nome:

Data:...../...../.....

RG ou CPF:

ENTREGA

