



CITROËN

C3 AIRCROSS

Guia de Utilização e Manutenção

For everyone,
Like no one

Acesso ao Manual



O Manual do seu veículo está disponível no site da **CITROËN**, na seção **SERVIÇOS E PEÇAS** no seguinte endereço:
www.citroen.com.br/servicos-e-pecas/manuais.html

Selecione:

- o veículo
- a edição de impressão do seu manual correspondente ao ano do modelo do seu veículo.

A relação de rede de concessionárias CITROËN está disponível no site, no seguinte endereço:

www.citroen.com.br/citroen-e-voce/concessionarias-citroen.html

Citroën Assistance (24h)

☎ 0800 011 2020

Central de Serviços ao Cliente

☎ 0800 011 80 88 📞 31 2123-2300

citroen.com.br

📍 Informações: 🗨 WhatsApp ✉ e-mail



CITROËN



Estas instruções apresentam todos os equipamentos disponíveis.

Cada modelo comercializado utiliza apenas uma parte dos equipamentos indicados, em função dos níveis de acabamento, das versões e das características próprias do país onde é comercializado.

As descrições e imagens são fornecidas a título indicativo. A CITROËN se reserva o direito de alterar seus modelos e respectivos equipamentos a qualquer momento, sem que seja necessário um prévio aviso.

Este manual é parte integrante do seu veículo. Conservá-lo em local previsto a fim de poder consultá-lo sempre que necessário. Entregue este manual ao novo proprietário em caso de venda do veículo.

As reproduções e traduções, mesmo que parciais, são proibidas sem autorização por escrito da CITROËN.

A leitura deste Manual é indispensável para garantir a melhor utilização do seu CITROËN. A rede CITROËN, composta exclusivamente por profissionais qualificados, está a sua disposição para responder a todas as suas questões. Nós desejamos a você uma boa viagem com o seu CITROËN.



Este veículo está conforme ao PROCONVE
(Programa de controle da poluição atmosférica
dos veículos automotores)

PEUGEOT-CITROËN DO BRASIL LTDA.
Avenida Maria Coelho Aguiar, 215
Bloco F - 5º andar
Jardim São Luis - São Paulo - SP
CEP 05805-000

Produzido por **STAR7**

Bem-vindo

Obrigado por ter escolhido um Citroën.

Este documento apresenta informações importantes e as recomendações necessárias para que possa explorar o veículo de uma forma completamente segura. Recomendamos que esteja familiarizado com o manual de utilização e o de manutenção e garantia.

O veículo tem uma parte dos equipamentos descritos neste documento, em função do nível de acabamento, da versão e das características próprias ao país de comercialização.

As descrições e ilustrações servem apenas de referência.

A CITROËN reserva-se o direito de alterar as especificações técnicas, equipamentos e acessórios sem que seja necessário atualizar este documento.

Se a propriedade do seu veículo for transferida, assegure-se de que este **Manual completo** seja fornecido ao novo proprietário.

LEGENDA



Aviso de segurança



Informações adicionais



Funcionalidade de proteção ambiental



Localização de um equipamento / botão descrito com uma zona demarcada.

<hr/>		<hr/>		<hr/>	
Conheça seu veículo ■		Ergonomia e conforto 3		Iluminação e visibilidade 4	
Visão geral	4	Posição de condução	35	Comandos de iluminação	64
<hr/>		Posição correta de condução	36	Luzes de neblina dianteiras	65
Eco-condução ■		Bancos dianteiros	37	Luzes de mudança de direção	66
Dicas de condução e Eco-condução	7	Ajuste do volante	38	Luzes diurnas/de posição (LED)	66
<hr/>		Apoio de braços dianteiro	38	Regulagem da altura dos faróis	67
Instrumentos de bordo 1		Retrovisores	38	Comandos do limpa-vidros	68
Painel de instrumentos Digital	10	Banco traseiro monobloco		Lava-vidros dianteiro	69
Telas de configurações	10	(versão 5 lugares)	40	Limpa-vidro traseiro	69
Computador de bordo	10	Banco traseiro bipartido		<hr/>	
Menu de configurações	12	(versão 7 lugares)	42	Segurança 5	
Painel de instrumentos LCD	13	Assentos traseiros (segunda fileira)	42	Recomendações de segurança	70
Computador de bordo	14	Assentos traseiros (terceira fileira)	43	Luzes de emergência	71
Luminosidade posto de condução	15	Sistema de ar condicionado	46	Buzina	71
Indicadores luminosos	16	Conselhos	47	Programa estabilidade eletrônica (ESC)	72
Indicadores	20	Ar condicionado manual	48	Cintos de segurança	74
<hr/>		Desembaçamento dianteiro e traseiro	50	Cintos de segurança traseiros	
Aberturas 2		Ventilador de teto com controle rotativo	50	(versão 7 lugares)	75
Telecomando e chaves	22	(Versão 7 lugares)	50	Airbags	78
Fechamento centralizado das portas	24	Ar condicionado automático	51	Generalidades cadeiras crianças	82
Procedimentos de emergência	25	Desembaçamento dianteiro e traseiro	54	Instalação de cadeiras fixas	84
Substituição bateria do telecomando	26	Ventilador de teto com controle rotativo	54	Fixações ISOFIX	87
Reinicialização do telecomando	26	(Versão 7 lugares)	54	Instalação de cadeiras ISOFIX	88
Portas	28	Conforto interior	55	Tabela para instalação de Booster	89
Porta-Malas	28	Para-sol, Porta-luvas, Tomada 12V	56	Extintor de incêndio	90
Comando de emergência	29	Tomadas USB	57	Triângulo de sinalização	90
Alarme	30	Luzes de teto	58	Segurança mecânica para crianças	91
Comandos vidros elétricos	32	Tapetes	59		
Vidros traseiros	34	Porta-malas (versão 5 lugares)	60		
		Porta-malas (versão 7 lugares)	62		

Condução 6

Conselhos de condução	92
Proteção antirroubo	94
Partida/Parada do motor com chave	95
Freio de estacionamento	96
Indicador mudança de marcha (GSI)	97
Caixa de marchas CVT de 7 marchas	98
Programa SPORT	102
Liberação da alavanca de marchas (Shift-Lock)	103
Ajuda saída em ladeira (Hill Assist)	105
Detecção pressão baixa dos pneus	106
Auxiliares de condução e manobra -	
Recomendações gerais	109
Limitador de velocidade	111
Regulador de velocidade	114
Câmera de marcha a ré	118
Sensores de estacionamento traseiros	119

Verificações 7

Abastecimento - Motores Flex	120
Reservatório de combustível	122
Capô	123
Motor 1.0 Turbo 200 Flex	124
Verificação dos níveis	125
Controles	128
Informações importantes	130
Conselhos de manutenção	131
Acessórios	134
Rodízio dos pneus	134

Em caso de avaria 8

Substituição de uma roda	135
Acesso as ferramentas	138
Acesso a roda sobressalente (versão 5 lugares)	139
Acesso ao macaco (versão 5 lugares)	139
Acesso a roda sobressalente (versão 7 lugares)	140
Acesso ao macaco (versão 7 lugares)	141
Desmontagem da roda	142
Montagem da roda	144
Colocar a roda sobressalente no devido lugar (versão 5 lugares)	146
Colocar a roda sobressalente no devido lugar (versão 7 lugares)	146
Substituir uma lâmpada	148
Substituir um fusível	154
Bateria de 12 V	163
Substituir palheta do limpa-vidros	168
Barras de teto longitudinais	169
Engate de reboque	170
Reboque do veículo	171

Caraterísticas técnicas 9

Motorizações e caixas de marchas	172
Massas e corgas	173
Informações	174
Dimensões	175
Elementos de identificação	176
Pneus e pressões	177
Pneus homologados	178

Áudio e telemática 10

Sistema de áudio	180
------------------	-----

Manutenção e garantia ■**Citroën Assistance ■**

Posto de condução*

1. Retrovisor interno e luzes do teto..
2. Tela Táctil multifunções.
3. Painel de instrumentos.
4. Comandos de aquecimento / ar condicionado.
5. Tomada USB.
6. Tomada 12V.
7. Alavanca da caixa de marchas (automática ou manual - conforme versão).
8. Freio de estacionamento.
9. Comando dos vidros elétricos
10. Porta-luvas.
11. Comando de abertura do capô.

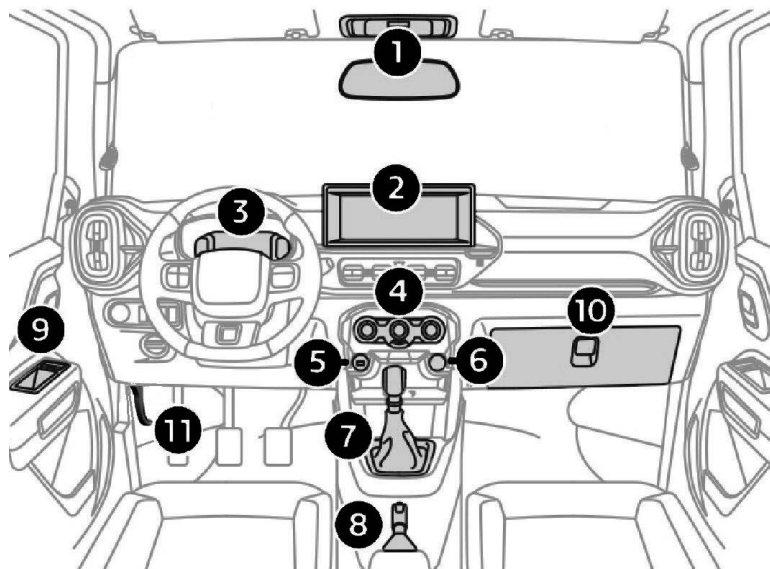

Comandos no volante*

1. Comandos de iluminação e de luzes de mudança de direção.
2. Comandos do limpa-vidros / lava-vidros.
3. Buzina / Airbag condutor.
4. Comandos do sistema de áudio.

- A. Seleção da fonte de áudio
- B. Comando de voz
- C. Aumentar / reduzir volume (pressão curta) e Interrupção / retorno do som (pressão longa).
- D. Aceitar / recusar chamada
Selecionar faixa ou estação anterior ou próxima.

5. Controle de configuração dos menus e Limitador / regulador de velocidade*

- E. Iniciar/colocar em pausa o limitador de velocidade ou o regulador de velocidade (Nível 3)
- F. Seleção do menu (Nível 2 e 3)
Confirmar (OK) (Nível 3)

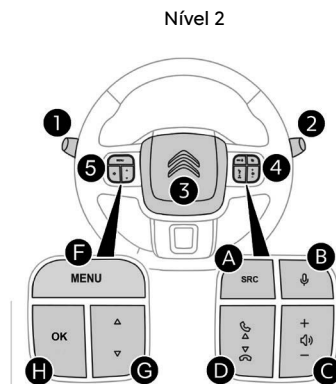
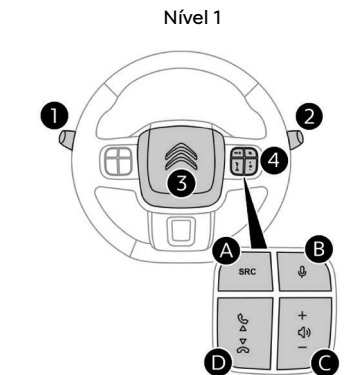

- G. Botões de Navegação para a opção de menu anterior/seguinte
- H. Confirmar (OK) (Nível 2)
Aumentar/diminuir a velocidade de referência do Limitador / regulador de velocidade (Nível 3)

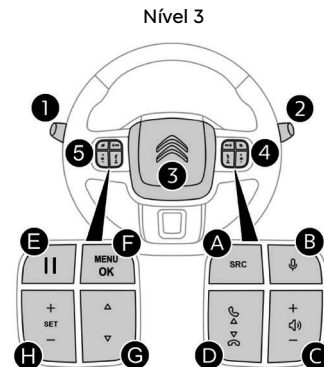

Comandos laterais*

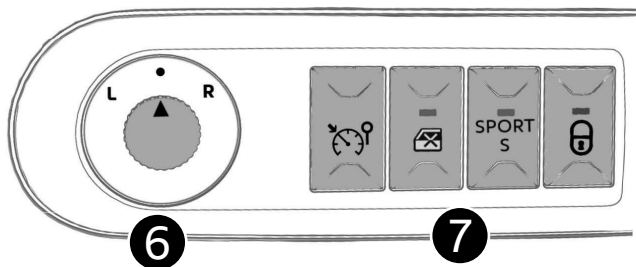

6. Comando dos retrovisores externos.

7. Botões laterais (Conforme versão ou país)

A localização de cada botão na barra lateral pode variar conforme a versão

- Limitador / Regulador de velocidade
- Neutralização dos vidros elétricos traseiros
- Botão Modo **SPORT** (Caixa de marchas automática)
- Botão do fechamento centralizado.

Dicas de condução e Eco-condução

As dicas de condução e a eco-condução são um conjunto de práticas diárias que permitem que o motorista otimize o consumo de combustível e reduza a emissão de CO₂.

Melhorando a economia de combustível

As dicas a seguir irão ajudá-lo a melhorar a economia de combustível.

- Evite manter o motor funcionando em marcha lenta por muito tempo.
- Evite acelerações repentinas.
- Evite desacelerações e paradas desnecessárias.
- Mantenha a velocidade de cruzeiro constante o tanto quanto possível.

Mantenha o filtro de ar limpo

Se o filtro de ar estiver entupido com poeira, haverá maior resistência à admissão, resultando em menor potência e maior consumo de combustível.

Mantenha a pressão dos pneus correta

A pressão insuficiente dos pneus pode desperdiçar combustível devido ao

aumento da resistência ao rolamento dos pneus. Mantenha os pneus calibrados com a pressão correta indicada na etiqueta na coluna da porta do motorista.



Não utilize pneus diferentes dos especificados pela CITROËN. Nunca use tamanhos ou tipos diferentes de pneus nas rodas dianteiras e traseiras.

Dirigindo em vias inclinadas

Ao subir ladeiras íngremes, o veículo pode começar a perder velocidade e apresentar falta de potência. Se isso acontecer, você deve mudar para uma marcha mais baixa para que o motor volte a operar em sua faixa de potência normal. Na caixa CVT, pressione a fundo o pedal do acelerador (kick down). A caixa CVT passa automaticamente para uma faixa de atuação inferior

Ao descer uma ladeira, nunca desligue o veículo. Tente não pressionar o pedal do freio por muito tempo ou com muita frequência ao descer uma ladeira longa. Isso pode causar o superaquecimento dos

freios, resultando em redução na eficiência da frenagem.



Use o freio de estacionamento ao estacionar o veículo e coloque a alavanca de câmbio na primeira marcha (Posição **P** para as caixas automáticas) ou na posição de marcha à ré por questões de segurança.

Dirigir em estradas escorregadias

Em estradas molhadas, você deve dirigir com uma velocidade menor do que em estradas secas devido à possível perda de aderência dos pneus durante a frenagem. Ao dirigir em estradas com gelo, neve ou lama, reduza a velocidade e evite acelerações repentinas, frenagens bruscas ou movimentos bruscos da direção.

Parada e partida numa ladeira

Depois que o veículo estiver parado na ladeira e for sair novamente, é recomendável aplicar o freio de estacionamento, soltar o pedal do freio e pressionar o pedal do acelerador suavemente.

Uma vez detectado um leve movimento na direção pretendida, o freio de estacionamento deve ser liberado para que o veículo se mova sem voltar para trás ou para frente.

Otimizar a utilização da caixa de marchas

Com uma caixa de marchas automática, mantenha a alavanca na posição **D (Drive)**, sem pressionar fortemente ou brusca-mente o pedal do acelerador.



FUNÇÃO NEUTRO - Versões com câmbio automático possuem a função **NEUTRO**, que mesmo com a alavanca na posição **D**, identifica que o veículo está parado e o freio acionado, desengatando a marcha, com o objetivo de reduzir o consumo de combustível. Seu funcionamento depende de condições de ativação e desativação, portanto seu funcionamento não será constante.

Adotar uma condução suave

Respeite as distâncias de segurança entre os veículos, utilize o freio motor, além do pedal de freio, pressione pro-

gressivamente o pedal do acelerador. Estas atitudes contribuem para economizar combustível, ajudam a reduzir a emissão de CO₂ e reduzir o ruído sonoro da circulação.

Respeitar as instruções de manutenção

Verifique regularmente, e a frio, a pressão dos pneus, consultando a etiqueta situada na porta do lado do condutor.

Efetue esta verificação, especialmente:

- antes de uma longa viagem,
 - a cada mudança de estação,
 - após um período de parada prolongado.
- Não esqueça também a roda sobressalente.

Efetue regularmente a manutenção do veículo (óleo, filtro de óleo, filtro de ar...) e siga o plano de manutenção indicado no **Manual de Manutenção e Garantia**.

No momento de enchimento do reservatório de combustível, não insista para além do 1º disparo da pistola para evitar o derramamento de combustível.

Ao volante de um veículo novo, só passados os 3 000 primeiros quilômetros é que obterá uma melhor regularidade no consumo médio de combustível.



Não armazene ou carregue materiais inflamáveis no veículo.

O veículo pode quebrar, sofrer um acidente ou pegar fogo devido a:

- Instalação de:
 - Lâmpadas de alta potência
 - Lâmpadas não genuínas
 - Suspensão/rodas e pneus modificados
 - Peças/acessórios não genuínos, etc.
- Curto-circuito devido à adulteração do chicote elétrico.



Evite entrar ou ligar o veículo em uma área fortemente alagada. O veículo pode parar ou o motor pode falhar devido a:

- Entrada de água no motor.
- Curto-circuito dos sistemas elétricos.

Se o veículo estiver parado num alagamento, não dê a partida no veículo até que o nível da água desça abaixo do nível do tubo de escapamento.

Se o veículo for submerso em água, comunique à oficina autorizada CITROËN mais próxima.



Pneus - Confira semanalmente a calibragem dos pneus e utilize a pressão indicada para seu veículo no manual de instruções.



Peso - Evite deixar peso desnecessário no veículo, quanto mais pesado o veículo, maior será o seu consumo.



Acelerações - Procure acelerar suavemente. Aceleração brusca e desnecessária afeta muito sua média de consumo, evite essa prática.



Velocidade - Evite velocidades superiores às permitidas nas vias.



Vidros - Conduzir seu veículo com as janelas abertas gera grande interferência na aerodinâmica e no consumo, principalmente em velocidades superiores a 70 km/h.



Troca de marcha - Evite esticar as marchas, realize as trocas próximo aos **2.500 RPM** (rotações por minuto) e caso seu veículo tenha o **GSI** (Indicador de Troca de Marchas) siga as indicações apresentadas no painel de seu veículo.



Na descida em ponto morto - Deixe o veículo sempre com uma marcha engatada e libere o acelerador quando em declives. Isto fará com que o sistema de injeção corte o combustível. Deixar o carro em ponto morto (**N** nas caixas automáticas) em descidas não garante economia de combustível.



No trânsito - Ao visualizar um semáforo vermelho ou amarelo, reduza a aceleração até o momento de frear. Evite altas rotações do motor e acelerações sem necessidade.

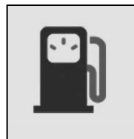

Combustível - Gasolina ou etanol adulterado gera interferência na média de consumo pois prejudica a leitura do sistema de injeção eletrônica.

Painel de instrumentos digital*



1. Indicador de economia
2. Seleção modo de visualização
3. Indicador do nível de combustível
4. Autonomia
5. Informações principais (Contagiros (x 1000 rpm), Indicador de economia, etc.)
6. Posição do seletor e indicador de marcha na caixa automática
7. Velocímetro digital (km/h ou mph)
8. Temperatura externa (°C)
9. Indicador de temperatura do líquido de arrefecimento (°C)
10. Hodômetro (km ou milhas)

Telas e configuração do painel de instrumentos digital*

Sistema que lhe fornece informações instantâneas sobre o trajeto efetuado (autonomia, consumo...).

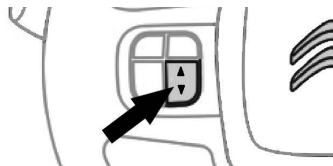

Pressione o botão "navegar para cima" localizado no lado esquerdo do volante para navegar pelas seguintes informações disponíveis no painel de instrumentos.

- Tela do computador de bordo (TRIP A / TRIP B)



Reposição a zeros

Faça uma pressão longa (mais de 2 segundos) no botão **OK**, localizado no lado esquerdo do volante para zerar as informações mostradas na tela. São zeradas as seguintes funções:

- Trip A
- Trip B
- Consumo médio de combustível (AFE)
- Velocidade média

Definições

Hodômetro (km)

Indica a distância total percorrida pelo veículo.

Hodômetro Parcial (TRIP A / TRIP B) (km)

Os trajetos "1" e "2" são independentes e de utilização idêntica.

O trajeto "1" permite efetuar, por exemplo, cálculos diários, e o trajeto "2" cálculos mensais.

Consumo médio (l/100 km ou km/l)

Trata-se da quantidade média de combustível consumido desde a última reposição a zeros do computador.

Autonomia (km)

Indica o número de quilômetros que ainda se pode percorrer com o combustível que resta no reservatório em função do consumo médio dos últimos quilômetros percorridos.

- Detecção de pressão baixa dos pneus



Para obter mais informações sobre a **Detecção de pressão baixa dos pneus**, consulte a seção correspondente.

- Tela do conta-giros (RPM)



Ao aproximar-se do limite máximo de rotações (zona vermelha), o sistema de injeção eletrônica corta o fluxo de combustível para proteção do motor. Este corte de combustível ocasiona perda de potência do motor.

- Tela do indicador de economia



Para ajudar a adotar um estilo de direção mais econômico e ecológico, esta função fornece ao motorista uma indicação visual do consumo de combustível no momento, com base em seu estilo de direção.



Bom consumo de combustível no momento: o número máximo de barras ecológicas e o pictograma da folha são exibidos em verde.



Mau consumo de combustível no momento: o número mínimo de barras ecológicas e o pictograma da folha são exibidos em vermelho.

- Tela mínima

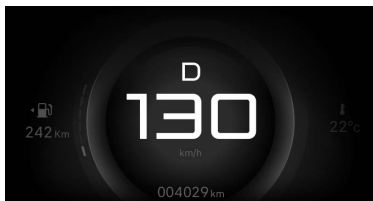

Na tela mínima todos os indicadores somem e permanece disponível somente as informações básicas como:

Velocidade, indicador de marcha, autonomia, temperatura externa e hodômetro total.

Caso o nível de combustível ou temperatura do motor atinjam níveis "críticos", os respectivos indicadores reaparecem.

Menu de configuração

1. Selecione **Menu**
2. Selecione **OK** para o menu de opções
Acesse o menu anterior a partir do submenu
3. Navegar para a opção de menu anterior/seguinte
4. Utilize o botão com as setas para navegar verticalmente entre as opções

Faça uma pressão curta no botão **MENU** para acessar os diferentes menus:

- **Configurações do veículo**
 - Alerta de excesso de velocidade
 - Destravamento remoto (todas as portas/porta do motorista)
- **Configurações do Usuário**
 - Nível de brilho
 - Seleção do tema
 - Seleção da unidade
 - Seleção de idioma
 - Indicador de economia
- **Check alert:** Verifica se há algum alerta do veículo. Caso haja um ou mais alertas, eles serão exibidos na sequência.
- **Manutenção:** Informa o prazo para a próxima manutenção em km e dias.



Para retornar ao menu anterior ou sair das configurações é necessário navegar para cima na tela em uso até a opção "**Voltar**" ou "**Sair**". Confirme a seleção utilizando o botão **OK**.

Painel de instrumentos LCD*

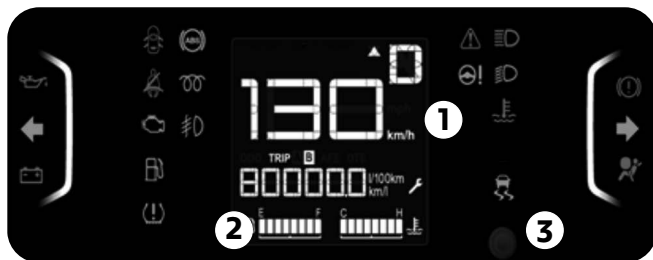

1. Velocímetro digital (km/h).
2. Visor LCD.
3. Botão computador de bordo.

Visor LCD

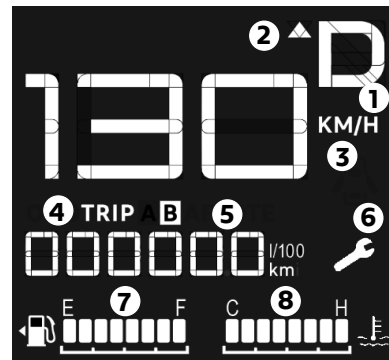

1. Posição do seletor e marcha engrenada na caixa automática.
2. Indicador de mudança de marcha.
3. Velocímetro
4. Computador de bordo (**TRIP A/TRIP B**).
5. Hodômetro (**ODO**)
6. Indicador de manutenção.
7. Indicador do nível de combustível.
8. Indicador de temperatura do líquido de arrefecimento (°C).

Computador de bordo no painel de instrumentos LCD*

Sistema que lhe fornece informações instantâneas sobre o trajeto efetuado (autonomia, consumo...).



8.8.8.8.8.8 l/100km
km/l

Faça uma breve pressão no botão localizado no painel de instrumentos para mudar entre as funções do mostrador. As informações são as seguintes:

- Hodômetro (ODO)
- Trip A
- Trip B
- Consumo médio de combustível (AFE)
- Autonomia (DTE)
- Intensidade luminosa

Hodômetro (km)

Indica a distância total percorrida pelo veículo.

Hodômetro Parcial (TRIP A / TRIP B) (km)

Os trajetos "1" e "2" são independentes e de utilização idêntica.

O trajeto "1" permite efetuar, por exemplo, cálculos diários, e o trajeto "2" cálculos mensais.

Consumo médio (l/100 km ou km/l)

Trata-se da quantidade média de combustível consumido desde a última reposição a zeros do computador.

Autonomia (km)

Indica o número de quilômetros que ainda se pode percorrer com o combustível que resta no reservatório em função do consumo médio dos últimos quilômetros percorridos.

Reposição a zeros

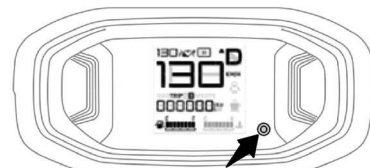

Faça uma pressão longa (mais de 2 segundos) no botão localizado no painel de instrumentos para zerar as informações mostradas na tela. São zeradas as seguintes funções:

- Trip A
- Trip B
- Consumo médio de combustível (AFE)

Luminosidade do posto de condução (painel LCD)*

Permite regular manualmente a intensidade luminosa do posto de condução em função da luminosidade externa.



- quando a iluminação atingir a regulação máxima, solte o botão e depois pressione-o novamente para diminuir a iluminação;
- assim que a iluminação atingir a intensidade desejada, solte o botão.



Funciona apenas quando as luzes de posição estiverem acesas.

Ativação

Quando as luzes estiverem acesas:

- pressione o botão para selecionar a função iluminação do posto de condução;
- pressione o botão para variar a intensidade de iluminação;
- quando a iluminação atingir a regulação mínima, solte o botão e depois pressione novamente para aumentar a iluminação;

ou

Neutralização

Quando as luzes estão apagadas, qualquer ação sobre o botão não tem efeito.

Indicadores luminosos*

Ao ligar a ignição

As luzes indicadoras de alerta (vermelhas e laranjas) acendem-se quando a ignição é ligada e apagam após alguns segundos.

Algumas luzes indicadores podem ficar acesas e só apagam após a partida do motor.

Em caso de persistência, antes de colocar o veículo em movimento, consulte a respectiva indicação de alerta.

Para mais informações sobre um sistema ou uma função, consulte a seção correspondente.

Indicadores de alerta

Com o motor em funcionamento ou veículo em movimento, o acendimento de um dos indicadores seguintes indica o aparecimento de uma anomalia que necessita da intervenção do motorista.

Qualquer anomalia, que provoque o acendimento de um indicador de alerta, deve ser alvo de um diagnóstico complementar.

Em caso de problema, não hesite em consultar a rede CITROËN.

Avisos associados

A ativação de determinados indicadores luminosos pode ser acompanhada por um sinal sonoro. A iluminação dos indicadores pode ser fixa ou intermitente.

Luz de aviso sempre acesa

Uma luz de aviso vermelha ou laranja acesa indica que existe uma anomalia que requer atenção.

Se uma luz de aviso estiver sempre acesa

As referências **(1)**, **(2)** e **(3)** na descrição das luzes indicadoras indicam se deve contactar um profissional qualificado além das ações imediatas recomendadas.

(1): Parar o veículo.

Pare o veículo assim que as condições de segurança o permitam e desligue a ignição.

(2): Contate a rede CITROËN.

(3): Dirija-se a rede CITROËN.

Luzes de aviso vermelhas

Parar



Fixo, associada a outra luz indicadora, acompanhada por um sinal sonoro.

Foi detectado um problema grave de funcionamento do motor, sistema de frenagem, direção assistida ou uma anomalia elétrica grave.

Efetue (1) e, em seguida, (2).

Temperatura máxima do líquido de arrefecimento do motor



Fixo.
A temperatura do sistema de arrefecimento é muito elevada.

Efetue (1) e depois aguarde até o motor esfriar antes de verificar o nível. Se o problema persistir, efetue (2).

Pressão do óleo do motor



Fixo.
O sistema de lubrificação do motor encontra-se avariado.

Efetue (1) e, em seguida, (2).

Carga da bateria de 12 V



Fixo.
O circuito de carga da bateria está avariado (terminais sujos, correia do alternador frouxa ou cortada, etc.).

Limpe e aperte os terminais. Se a luz indicadora não se apagar durante a partida do motor, efetue (2).

Porta(s) aberta(s)



Fixo se a velocidade for inferior a 10 km/h.

Fixo e acompanhado por um sinal sonoro se a velocidade for superior a 10 km/h. Uma porta ou a tampa do porta-malas não está bem fechada.

Cintos de segurança não colocado/removido



Alerta sonoro crescente e visual quando o cinto do condutor não foi colocado ou foi retirado.

Freio de estacionamento



Fixo.
O freio de estacionamento encontra-se engrenado ou desengrenado de forma incorreta.

Airbags



Fixo.
O sistema de airbags encontra-se avariado.
Efetue (3).

Frenagem



Fixo.
O nível do óleo de freio baixou significativamente.

Efetue (1) e, em seguida, reponha o nível de fluido de acordo com as recomendações do fabricante. Se o problema persistir, efetue (2).



Fixo.
O repartidor eletrônico de frenagem (REF) tem uma anomalia.
Efetue (1) e, em seguida, (2).

(1): Parar o veículo.

Pare o veículo assim que as condições de segurança o permitam e desligue a ignição.

(2): Contate a rede CITROËN.

(3): Dirija-se a rede CITROËN.

Luzes de aviso laranjas

Nível de combustível baixo



Fixo, com o nível de reserva apresentado em vermelho, acompanhado de um sinal sonoro.

Após o primeiro acendimento, restam cerca de **7,0 litros** de combustível no reservatório.

Repor obrigatoriamente o nível de combustível para evitar a avaria.

Este indicador acende-se a cada vez que ligar a ignição, enquanto não for efetuado um complemento de combustível suficiente.

Capacidade do reservatório: cerca de **47 litros**.

Direção assistida



Fixo.

A direção assistida apresenta uma anomalia.

Conduza com atenção e a uma velocidade moderada e depois efetue (3).

Sistema de autodiagnóstico do motor



Intermitente.

Avaria no sistema do controle do motor.

Existe risco de destruição do conversor catalítico.

Deve **obrigatoriamente** efetuar (2).



Fixo.

O sistema de controle de emissões está avariado.

A luz indicadora deve apagar-se após a partida do motor. Efetue (3) sem atraso.

Antibloqueio das rodas (ABS)



Fixo.

O sistema de antibloqueio das rodas apresenta uma anomalia.

O veículo mantém uma frenagem clássica.

Conduza com cuidado a uma velocidade moderada e, em seguida, efetue (3).

Pressão baixa dos pneus



Fixo.

Possivelmente a pressão de um dos pneus é insuficiente. O sistema não sinaliza qual pneu está com pressão baixa.

Verifique a pressão de todos os pneus assim que possível.

Reinicialize o sistema de detecção depois de ajustar a pressão.

Para obter mais informações sobre a **Deteção de pressão baixa do pneus**, consulte a seção correspondente. Caso o acendimento seja intermitente e depois fixo, efetue (3).

Controle dinâmico de estabilidade (CDS) / antipatinagem das rodas (ASR)*



Intermitente.

A regulação pelo sistema CDS/ASR é ativada automaticamente em caso de perda de aderência ou de trajetória.



Fixo.

Anomalia no sistema CDS/ASR. Efetue (3).

(1): Parar o veículo.

Pare o veículo assim que as condições de segurança o permitam e desligue a ignição.

(2): Contate a rede CITROËN.

(3): Dirija-se a rede CITROËN.

Ajuda a saída em ladeira

Fixo.

O sistema tem uma falha.

Efetue (3).

Serviço

Intermitente.

Detecção de uma ou mais anomalias menores, para as quais não existe uma luz indicadora específica.

Efetue (3).



Fixa.

O intervalo entre revisões foi ultrapassado. Seu veículo deve ser encaminhado para a Rede CITROËN o mais breve possível.

Luzes de aviso verdes**Luzes indicadoras de mudança de direção**

Intermitente com sinal sonoro.

As luzes indicadoras de mudança de direção encontram-se acesas.

Luzes de posição e luz de placa

Fixo.

As luzes de posição e a luz de placa encontram-se acesas.

Faróis baixos

Fixo.

Os faróis baixos encontram-se acesas.

Luzes de neblina dianteiras*

Fixo.

As luzes de neblina dianteiras encontram-se acesas.

Luzes de aviso azuis**Faróis altos**

Fixo.

Os faróis altos encontram-se acesas.

Luzes de aviso brancas***Serviço**

Intermitente.

Detecção de uma ou mais anomalias menores, para as quais não existe uma luz indicadora específica.

Efetue (3).

(1): Parar o veículo.

Pare o veículo assim que as condições de segurança o permitam e desligue a ignição.

(2): Contate a rede CITROËN.**(3): Dirija-se a rede CITROËN.**

Indicadores

Indicador do nível de combustível*

Mostra o nível de combustível no reservatório quando se coloca a chave de ignição na posição de contato.

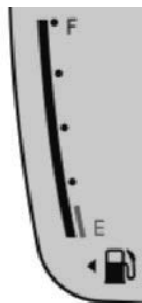

E: Vazio

F: Cheio

Enquanto não for efetuada uma reposição suficiente do nível de combustível (10 litros min.), o indicador luminoso acende sempre que ligar

a ignição, acompanhado por um sinal sonoro.

Capacidade do reservatório: aproximadamente **47 litros**.

Indicador temperatura líquido de arrefecimento do motor*

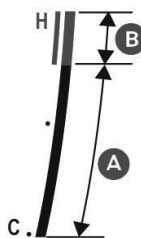
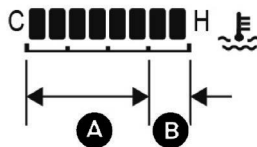

Com o motor em funcionamento:

- Na zona **A**, a temperatura está correta.

- Na zona **B**, a temperatura está muito alta; a luz indicadora acende no painel de instrumentos, acompanhadas por um sinal sonoro.

Parar o veículo assim que for possível fazê-lo em segurança.

Aguarde alguns minutos antes de desligar o motor.

! Depois de desligar a ignição, abra cuidadosamente o capô e verifique o nível do líquido de arrefecimento.

i Para obter mais informações sobre a **Verificação dos níveis**, consulte a seção correspondente.

Indicador de revisão

As informações de reparação são expressas em termos de distância (quilômetros) e hora (meses ou dias).

O alerta é apresentado quando uma destas condições for atingida.

As informações de revisão são apresentadas no painel de instrumentos. Conforme a versão do veículo:

- A linha de visualização do hodômetro indica a distância restante até à próxima revisão ou a distância percorrida prevista, anterior precedida pelo sinal "-".
- Um alerta indica a distância restante, bem como o tempo restante até à próxima revisão ou o prazo de revisão ultrapassado.

i O alerta de manutenção acenderá automaticamente ao atingir a quilometragem de 9800km ou 1 ano de rodagem, o que acontecer primeiro. Após esse prazo, ele voltará a acender a cada 10000km ou 1 ano, o que acontecer primeiro.

i O valor indicado é calculado de acordo com a quilometragem percorrida e o tempo passado desde a última revisão. O alerta pode ser também acionado perto da data de revisão.

Chave de manutenção



Acende-se temporariamente quando a ignição é ligada. Prazo de revisão compreendido entre 1000 e 3000 km.



Fixa, quando a ignição é ligada. O prazo da próxima revisão é inferior a 1000 km.

A revisão do seu veículo deve ser efetuada muito em breve.

Reposição a zeros do indicador de manutenção

Para a realização deste tipo de operação, consulte uma concessionária CITROËN.

Se o indicador de manutenção estiver aceso por motivo de revisão periódica, é possível apagá-lo com a seguinte sequência:

- Com a chave na posição contato, segurar e pressionar o botão do painel de instrumentos por 10s ou mais.
- Em seguida soltar o botão, desligar a chave e colocar na posição contato novamente.

Telecomando e chave*

Chave

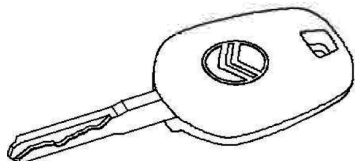
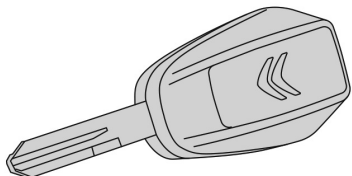

A chave permite realizar, dependendo da versão, as seguintes funções:

- destravamento / travamento das portas usando a fechadura da porta do condutor,
- travamento/destravamento da tampa do reservatório de combustível,
- travamento / destravamento da tampa do porta-malas,
- imobilizador do veículo.

Chave com telecomando*

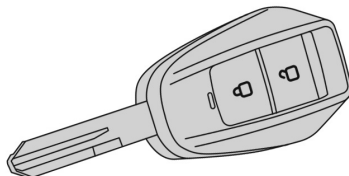

O telecomando permite realizar, dependendo da versão, as seguintes funções à distância:

- destravamento/travamento das portas, tampa do porta-malas e tampa do reservatório de combustível,
- localização do veículo,
- imobilizador do veículo.

O telecomando inclui uma chave que permite o destravamento ou o travamento centralizado do veículo através da fechadura da porta do condutor, ligar e desligar o motor e travamento/destravamento da tampa do reservatório de combustível.

Telecomando tipo canivete*

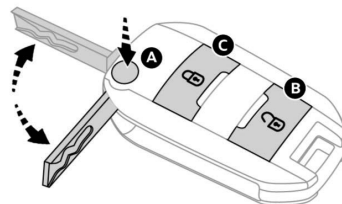

- A.** Desdobrar/Dobrar a chave
- B.** Destravamento do veículo.
Desativação do alarme.
- C.** Travamento do veículo.
Localização.
Ativação do alarme.

- Para abrir a chave do compartimento, pressione o botão **A**.
- Pressione o botão **A** antes de dobrar a chave para evitar danificar o mecanismo.

Destravamento do veículo

1) Com o telecomando



Pressione este botão para destravar o veículo.

O acendimento intermitente das luzes indicadoras de mudança de direção durante alguns segundos assinala o destravamento do veículo.

2) Com a chave

Gire a chave na fechadura da porta do motorista **para a esquerda** para destravar.

Travamento do veículo

1) Com o telecomando



Pressione o botão para travar o veículo.

O acendimento contínuo das luzes indicadoras de mudança de direção durante alguns segundos assinala o travamento do veículo.

Se uma das portas ou o porta-malas estiver aberto, o travamento centralizado não funciona; o veículo trava-se e, em seguida, destrava-se, o

que se verifica através de um pequeno ruído de destravamento.

2) Com a chave

Gire a chave na fechadura da porta do lado do motorista **para direita** do veículo para travar.



Se o veículo estiver travado e for destravado sem que nenhuma porta ou o porta-malas sejam abertas, o veículo trava-se automaticamente passados cerca de 30 segundos.

Localização do veículo*



Pressione este botão. As luzes internas vão acender (se o comando da luz do teto estiver na posição portas abertas) e os indicadores de mudança de direção ficarão intermitentes durante alguns segundos.

Fechamento dos vidros com o telecomando*



Mantenha pressionado o cadeado fechado por pelo menos 2 segundos.

O fechamento dos vidros será iniciado. Se durante o movimento de fechamento dos vidros for encontrado algum obstáculo, o fechamento é interrompido e o vidro retorna à posição inicial.



A função de antiesmagamento atua de forma condicionada, motivo pelo qual pode não ser ativada em regiões próximas as zonas de fechamento, por exemplo; quando a inversão automática do sentido do movimento do vidro pode não ocorrer.

Assim recomenda-se que, em qualquer situação, o usuário certifique-se de que não haja partes do corpo (mãos, braços, dedos) ou objetos próximos ou no curso dos vidros ao acionar seu fechamento e abertura, a fim de evitar eventuais acidentes e lesões.

i **Telecomando**

O telecomando de alta frequência é um sistema sensível; não o manipule nos bolsos pois pode destravar o veículo inadvertidamente. Evite manusear os botões do seu telecomando fora do alcance e da visão do veículo.

O telecomando não funciona quando a chave está inserida na ignição, mesmo com a ignição desligada.

Travamento do veículo

Circular com as portas travadas pode dificultar o acesso de serviços de emergência ao habitáculo, em caso de emergência.

Por medida de segurança (com crianças a bordo), retire a chave da ignição e leve consigo a chave eletrônica quando sair do veículo mesmo que seja por pouco tempo.

Proteção antirroubo

Não faça nenhuma modificação no sistema antipartida eletrônico, pois isso pode causar mau funcionamento.

i Para uma melhor proteção anti-roubo do estepe, em caso de acesso ao interior do veículo sem a utilização do telecomando da chave ou da fechadura da porta, a abertura da tampa do porta-malas estará bloqueada.

A tampa do porta-malas só poderá ser aberta após um destravamento do veículo via telecomando da chave.

Caso o veículo tenha sido travado pelo telecomando da chave e for aberto através da fechadura da porta, o destravamento da tampa do porta-malas só acontecerá após colocar a chave na posição contato (luzes do painel de instrumentos acesas).

i Evite pendurar um objeto pesado na chave ou no controle remoto, colocando peso na chave sobre o seu eixo na ignição, o que poderá provocar um problema de funcionamento.

Fechamento centralizado das portas*

Manual



- Pressione este botão para acionar o fechamento centralizado das portas do veículo (portas, porta-malas e tampa do bocal de abastecimento) a partir do habitáculo. A luz indicadora do botão acende.
- Uma nova pressão neste botão destrava completamente o veículo. A luz indicadora do botão desliga.

! O fechamento centralizado automático não funciona, se uma das portas estiver aberta.

i Se o veículo for travado a partir do exterior, o botão permanece inoperante.

Automático

As portas e o porta-malas podem travar-se automaticamente com o veículo em movimento (velocidade superior a 10 km/h).

i Transporte de objetos longos ou volumosos

Pressione o comando de fechamento centralizado para poder circular com o porta-malas aberto e portas desbloqueadas.

Recomendações

i Após a compra de um veículo usado

Efetue uma memorização das chaves pelo concessionário CITROËN para ficar seguro de que as chaves em sua posse são as únicas que permitem colocar o seu veículo em funcionamento.

Procedimentos de emergência

Perda das chaves, do telecomando, da chave eletrônica

Dirija-se ao concessionário CITROËN com o documento do veículo, o seu documento de identidade e, se possível, a etiqueta com o código das chaves.

O concessionário CITROËN poderá recuperar o código chave e o código transmissor para encomendar uma nova chave.

Destravamento/travamento do veículo com a chave

Siga estes procedimentos nas seguintes situações:

- bateria do telecomando gasta,
- avaria do telecomando,

No primeiro caso, pode proceder também à troca da bateria do telecomando.

No segundo caso, também pode proceder à reinicialização do telecomando. Consulte as seções correspondentes.

- Insira a chave na fechadura da porta.
- Gire a chave para a esquerda para destravar ou no sentido inverso para travar.

Nas versões sem alarme, o piscar das luzes indicadoras de mudança de direção durante alguns segundos confirma que o procedimento foi concluído corretamente.

i Se o seu veículo estiver equipado com alarme, esta função não será ativada quando efetuar o travamento com a chave. Se o alarme estiver ativado, a sirene tocará com a abertura da porta; deixará de tocar ao ligar a ignição.

Mau funcionamento do fechamento centralizado

⚠ Em caso de mau funcionamento do sistema de fechamento centralizado, é necessário desligar a bateria para assegurar, assim, o travamento completo do veículo.

Siga estes procedimentos nas seguintes situações:

- avaria no fechamento centralizado,
- bateria desligada ou descarregada.

Porta do motorista

- Gire a chave para a direita para travar, ou para esquerda para destravar.

Portas dos passageiros

Destravamento

- Puxe o comando interno de abertura da porta.

Travamento

- Abra a porta.
- Nas portas traseiras, verifique se a segurança para crianças não se encontra ativada. Consulte a seção correspondente.
- Retire o adesivo preto, localizado na borda da porta.
- Insira a chave sem forçar na cavidade, depois sem girar desloque lateralmente o trinco no sentido do interior da porta.
- Retire a chave e feche a porta.
- Verifique a partir do exterior se a porta está bem travada.

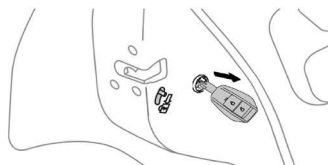
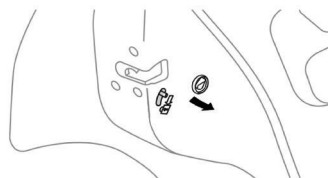

Substituição da bateria* (Chave com telecomando)

Tipo de bateria: CR2032/3 volts.

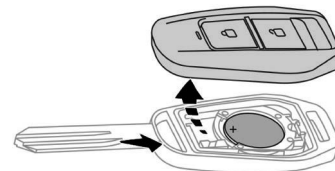

- Desencaixe a tampa inserindo uma pequena chave de parafusos no entalhe e abra a tampa.
- Retire a bateria gasta do compartimento.
- Insira a bateria nova respeitando as polaridades e encaixe a tampa no compartimento.
- Reinicie o telecomando.

Para mais informações sobre a **Reinicialização do telecomando**, consulte a seção correspondente.



Não descarte no lixo as baterias do telecomando, pois contêm metais nocivos para o meio ambiente. Leve-as para um posto de coleta aprovado.

Substituição da bateria* (Telecomando tipo canivete)

Tipo de bateria: CR2023/3 volts.

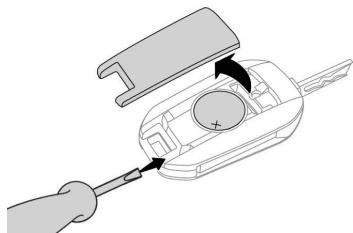

 No caso de bateria gasta, é advertido através do acendimento desta luz de aviso e um sinal sonoro.

- Desencaixe a tampa inserindo uma pequena chave de parafusos no entalhe e abra a tampa.
- Retire a bateria gasta do compartimento.
- Insira a bateria nova respeitando as polaridades e encaixe a tampa no compartimento.
- Reinicie o telecomando.

Para mais informações sobre a **Reinicialização do telecomando**, consulte a seção correspondente.



Não descarte no lixo as baterias do telecomando, pois contêm metais nocivos para o meio ambiente. Leve-as para um posto de coleta aprovado.

Reinicialização do telecomando*

Depois de uma substituição da bateria ou em caso de problema de funcionamento, será necessário reinicializar o telecomando.

- Desligue a ignição.
- Gire a chave para a posição **3 (ignição ligada)**.

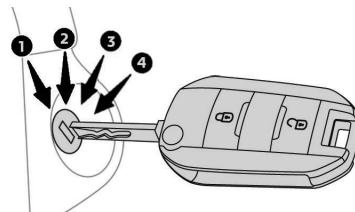
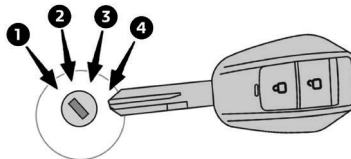

- Pressione imediatamente no cadeado fechado durante alguns segundos.
- Desligue a ignição e retire a chave da ignição.

O telecomando fica de novo operacional.

Se o problema de funcionamento persistir após a reinicialização, entre em contato com concessionário CITROËN.

Portas

Abertura

A partir do exterior



- Após o destravamento do veículo com o telecomando ou com a chave, puxe a maçaneta da porta.

A partir do interior

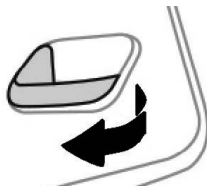

- Puxar a alavanca de abertura de porta no interior; isto destrava todo o veículo.



O comando interior de abertura de uma porta traseira não funciona se o fechamento de segurança para crianças estiver bloqueado. Para mais informações sobre o **Fechamento de segurança para crianças**, consulte a seção correspondente.

Fechamento



Quando uma porta está mal fechada:

Como o motor em funcionamento ou o veículo em movimento (velocidade superior a 10 km/h), este indicador acende no painel de instrumentos acompanhado de um sinal sonoro.



A saia lateral é um embelezador plástico. Cuidado para não pisar ou apoiar o pé. Existe risco de quebra do embelezador com possibilidade de ferimentos ou lesões ao usuário e danos na pintura e na carroceria do veículo.

Porta-malas

Abertura

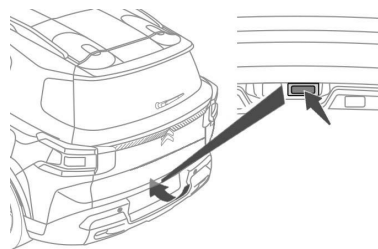

- Com o veículo destravado pressione o comando central localizado na tampa do porta-malas.
- Levante a tampa do porta-malas.

Fechamento

Baixe a tampa do porta-malas utilizando as pegas existentes na parte interna da tampa e depois utilize uma das zonas centrais da tampa para completar o fechamento.



Não utilizar a câmera de ré (se equipado) como apoio para reallizar o fechamento da tampa do porta-malas. Risco de quebra da câmera.



Se a tampa do porta-malas estiver mal fechada:

Com o veículo em movimento (velocidade superior a 10 km/h), este indicador acende no painel de instrumentos acompanhado de um sinal sonoro.

Comando de emergência

Para destravar a tampa do porta-malas manualmente em caso de mau funcionamento da bateria ou do travamento centralizado.

Destravar o porta-malas

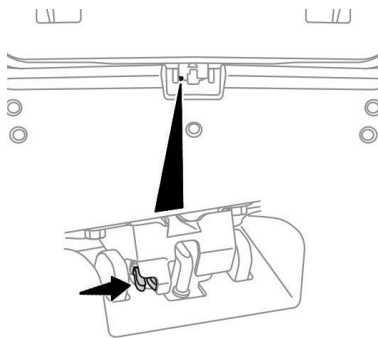

- Rebata os bancos traseiros para acessar à fechadura pelo interior do porta-malas.
- Insira um dedo na área de recorte esquerda, localizada na base da fechadura da tampa do porta-malas.
- Pressione a alavanca no sentido da seta para liberar o bloqueio.

Travar novamente o porta-malas

Se o problema persistir, a tampa do porta-malas continuará travada após a abertura e fechamento.



Em caso de anomalia ou dificuldade ao movimentar a tampa durante a sua abertura ou fechamento, solicite a verificação pela rede CITROËN assim que possível, para garantir o não agravamento da situação, que poderá causar a queda da porta e possíveis lesões graves.



Para uma melhor proteção antirroubo do estepe (versão 5 lugares) ou das ferramentas, em caso de acesso ao interior do veículo sem a utilização do telecomando da chave, a abertura da tampa do porta-malas estará bloqueada.

A tampa do porta-malas só poderá ser aberta após um destravamento do veículo via telecomando da chave.

Caso o veículo tenha sido travado pelo telecomando da chave e for aberto através da fechadura da porta, o destravamento da tampa do porta-malas só acontecerá após colocar a chave na posição contato (luzes do painel de instrumentos acesas).

Esta função está presente somente nos veículos com chave com telecomando.

Alarme*

Sistema de proteção e de dissuasão contra o roubo e a intrusão.

Vigilância perimétrica

O sistema controla a abertura do veículo.

O alarme dispara se alguém tentar abrir uma porta, o porta-malas, o capô.

Funcionamento

Após pressionar o botão de travamento do telecomando, a vigilância perimétrica é ativada após um intervalo de 5 segundos.

Se uma das portas estiver aberta, o veículo não será travado e o alarme não será ativado.

Se a tampa do porta malas estiver aberta, o veículo será travado e no momento em que o porta malas for fechado, ele será travado e o alarme será ativado.

Se o capô estiver aberto, o veículo será travado e o alarme será ativado.

Travamento do veículo com sistema de alarme

Ativação



Desligue a ignição e saia do veículo. Pressione o botão de travamento do telecomando ou feche o carro utilizando a chave na fechadura da porta.

O sistema de vigilância está ativo; a luz indicadora do botão funciona de forma intermitente a cada segundo.



Quando o sistema de vigilância está ativo: a luz indicadora do botão funciona de forma intermitente uma vez por segundo e as luzes indicadoras de mudança de direção acendem-se durante aproximadamente 2 segundos.



Após pressionar o botão de travamento do telecomando ou trancar o veículo pela chave, a vigilância perimétrica é ativada após um intervalo de 5 segundos.

Desativação



Pressione o botão de destravamento do telecomando.

Ao destravar pelo telecomando o alarme será desativado imediatamente e não irá soar.

Ao destravar o veículo pela fechadura, o alarme não será desativado e irá soar. Para desativá-lo, insira a chave no contato.

Em caso de destravamento pela fechadura:

- Se o travamento foi feito pelo telecomando, ao abrir a porta, o alarme soará imediatamente. Para neutralizá-lo, basta inserir a chave no contato.
- Se o travamento foi feito pela fechadura, ao abrir a porta, o cliente terá 10s para inserir a chave no contato e neutralizar o alarme.



O sistema de alarme é neutralizado: a luz indicadora do botão apaga.

 Se uma porta, porta-malas, etc. estiver mal fechada, o veículo não é travado, mas a vigilância periférica ativa-se após 5 segundos.

 Quando o veículo voltar a travar automaticamente (após 30 segundos do destravamento e quando uma porta ou o porta-malas não é aberto), o sistema de vigilância é automaticamente reativado.

 Para realizar qualquer intervenção no sistema de alarme, contate um concessionário CITROËN.

Acionamento do alarme

É indicado pelo acionamento da buzina e a intermitência das luzes de mudança de direção durante trinta segundos.



Ao destravar o veículo com o telecomando, a intermitência rápida da luz indicadora do botão informa que o alarme foi ativado durante a sua ausência. Ao ligar a ignição, essa luz para imediatamente.



Com a tampa do porta-malas semi-aberta e se o alarme for acionado, as portas e a tampa do porta-malas são trancadas, porém não é emitido qualquer aviso sonoro ou sinal luminoso para alertar o condutor da tampa semi-aberta.

Se alguma porta estiver aberta e se o alarme for acionado, o veículo não emite nenhum aviso sonoro ou sinal luminoso e mantém todas as portas sem travar.

Avaria do telecomando da chave

Para desativar as funções de vigilância no caso de travamento do veículo com telecomando:

- Destrave o veículo com a chave na fechadura da porta do condutor.
- Abra a porta; o alarme entra em funcionamento.

- Ligue a ignição; o alarme para. A luz indicadora do botão apaga-se.

No caso de efetuar o travamento do veículo com a chave na fechadura da porta do condutor:

- Destrave o veículo com a chave na fechadura da porta do condutor.
- O condutor terá 10 seg. para inserir a chave na ignição do veículo sem disparar o alarme.
- Ligue a ignição; A luz indicadora do botão apaga-se.

Fechamento do veículo sem ativar o alarme

- O alarme periférico não pode ser inibido.

Problema de funcionamento

Se o sistema de alarme disparar, mesmo com as portas, capô e porta-malas fechados, ou não funcionar corretamente, significa que pode existir um defeito no sistema.

Solicitar uma verificação por parte da rede de concessionárias CITROËN.

Comandos dos vidros elétricos*

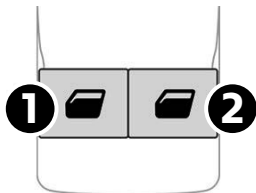

Comandos na porta do condutor

1. Comando do vidro dianteiro esquerdo.
2. Comando do vidro dianteiro direito.

Comandos no console central

3. Comando do vidro traseiro esquerdo.
4. Comando do vidro traseiro direito.

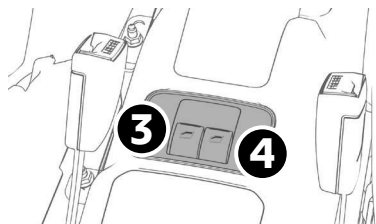

Comando no painel de instrumentos

5. Neutralização dos comandos dos vidros traseiros.

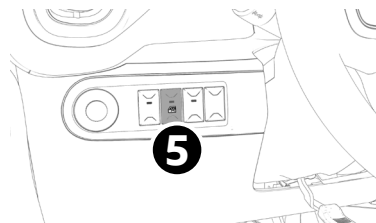

Modo automático*

Depois de ligar a ignição, para abrir ou fechar o vidro, aperte no comando ou puxe-o além do ponto de resistência: o vidro abre ou fecha completamente depois de soltar o comando. Um novo impulso para o movimento do vidro. Os comandos dos vidros elétricos permanecem operacionais cerca de um minuto depois de retirada a chave do contato.

Após este tempo qualquer ação no comando elétrico dos vidros é inoperante. Para reativar, ligar a ignição.

Modo manual

Depois de ligar a ignição, para abrir ou fechar o vidro, aperte no comando ou puxe-o sem ultrapassar o ponto de resistência. O vidro para assim que soltar o comando.

⚠ Uma utilização dos vidros elétricos sem atenção ou sem supervisão, pode causar ferimentos ou lesões.
Abrir ou fechar os vidros elétricos somente quando não houver ninguém em sua área de funcionamento.

Antiesmagamento*

Se o seu veículo tiver este equipamento, quando o vidro sobe e encontra um obstáculo, este para e volta a descer parcialmente.

Em caso de abertura intempestiva do vidro ao fechar, aperte no comando até a sua abertura completa e em seguida puxe imediatamente o comando até fechar o vidro. Mantenha o comando pressionado durante cerca de um segundo depois do fechamento. Durante estas operações, a função antiesmagamento permanece inativa.

 A função de antiesmagamento atua de forma condicionada, motivo pelo qual pode não ser ativada em regiões próximas as zonas de fechamento, por exemplo; quando a inversão automática do sentido do movimento do vidro pode não ocorrer.

Assim recomenda-se que, em qualquer situação, o usuário certifique-se de que não haja partes do corpo (mãos, braços, dedos) ou objetos próximos ou no curso dos vidros ao acionar seu fechamento e abertura, a fim de evitar eventuais acidentes e lesões.

 Ao abandonar o veículo, mesmo que por um curto espaço de tempo, retire sempre a chave da ignição.

Em caso de esmagamento durante a manipulação dos vidros, inverta o movimento do vidro. Para tal, inverta a posição do comando correspondente.

Quando o condutor aciona os comandos dos elevadores dos vidros dos passageiros, deverá assegurar-se de que nenhum passageiro impeça o fechamento correto dos vidros.

O condutor deve zelar pela utilização correta dos elevadores dos vidros por parte dos passageiros.

Atenção as crianças durante as manobras de vidros.

Reinicialização dos elevadores dos vidros

Ao ligar a bateria depois de ter sido desligada, deverá reinicializar a função antiesmagamento.

A função antiesmagamento será ativada após as seguintes operações:

- descer completamente o vidro, voltar a subi-lo, ele subirá por etapas de alguns centímetros a cada pressão; refazer a operação até fechar completamente o vidro,
- continuar a manter a pressão no comando durante pelo menos um segundo depois de ter atingido a posição de vidro fechado.

Vidros traseiros

Comando elétrico

Para abrir ou fechar o vidro, aperte no respectivo comando ou puxe-o sem ultrapassar o ponto de resistência. O vidro para assim que soltar o comando.

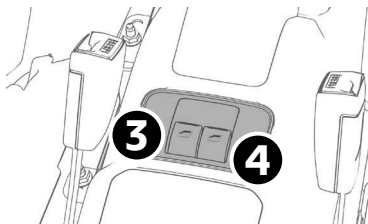

Comandos no console central

3. Comando do vidro traseiro esquerdo.
4. Comando do vidro traseiro direito.

Neutralização dos vidros traseiros

Para segurança das crianças pressionar o comando **5** para neutralizar o funcionamento dos vidros traseiros em qualquer que seja a sua posição.

Com o botão apertado e a luz indicadora acesa, os comandos são neutralizados. Com o botão solto, os comandos estão ativados e o indicador apagado.

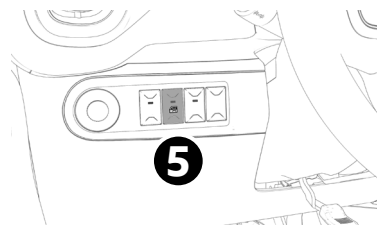

Posição de condução

Adotar uma posição de condução correta contribui para o seu conforto e proteção. Permite também otimizar a visibilidade interna/externa, bem como o acesso aos comandos.

Instalar corretamente

A presença de alguns dos ajustes do banco descritos no presente capítulo depende do nível de acabamento e do país de comercialização.

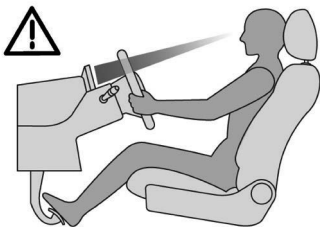

Lado do motorista

Sente-se com a bacia, as costas e os ombros apoiados no encosto do banco.

Regule a altura do banco de forma que seus olhos estejam na altura do meio do para-brisa.

Sua cabeça deve estar a uma distância mínima de 10 cm do teto.

Regule a posição longitudinal do banco para poder pressionar totalmente os pedais e manter as pernas ligeiramente flexionadas.

A distância entre os seus joelhos e o painel de bordo deverá ser de, no mínimo, 10 cm, para facilitar o acesso aos comandos do painel.

Regule a inclinação do banco para a posição mais vertical possível. A inclinação nunca deve exceder 25°.

Regule o encosto de cabeça de forma que o limite superior dele fique na altura da parte superior da sua cabeça.

Regule o volante, garantindo uma distância mínima de 25 cm do seu peito e podendo segurá-lo com os braços ligeiramente flexionados. O volante não deve encobrir o painel.

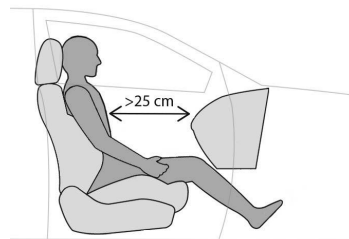

Lado do passageiro

Sente-se com a bacia, as costas e os ombros apoiados no encosto do banco.

Regule a posição longitudinal do banco, ajustando uma distância mínima de 25 cm para o painel de bordo.

Regule o encosto de cabeça de forma que o limite superior dele fique na altura da parte superior da sua cabeça.



Por motivos de segurança, a regulagem dos bancos deve ser feita obrigatoriamente com o veículo parado.

Posição correta de condução*

Antes de colocar o veículo em movimento e para tirar proveito da ergonomia do seu CITROËN, regule pela ordem que se segue:

- altura do encosto de cabeça,
- a inclinação das costas do banco,
- a distância e a altura do assento,
- a altura do volante,
- os retrovisores externos e interno.

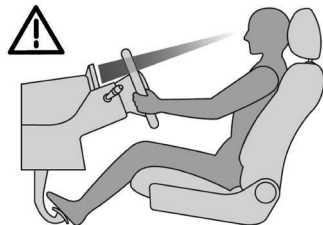

! Depois de realizar estas regulações, verifique se o painel de instrumentos pode ser corretamente visualizado a partir do seu posto de condução.

Encosto de cabeça*

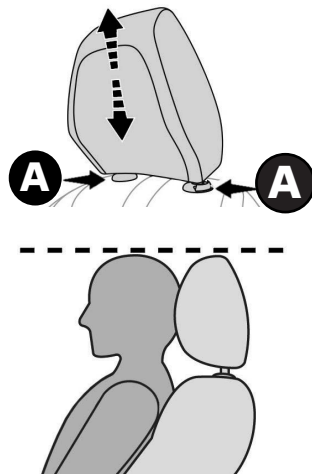

- Para subir, puxe-o para cima.
- Para retirar, pressione os dois botões **A** e puxe-o para cima.
- Para voltar a colocar no lugar, coloque as hastes do encosto de cabeça nos orifícios encaixando bem no eixo das costas do banco.
- Para descer, pressione simultaneamente os botões **A** e o encosto de cabeça.

! O encosto de cabeça está equipado com uma estrutura que possui um entalhe que impede a descida do mesmo; trata-se de um dispositivo de segurança em caso de colisão.

A regulagem é correta quando o bordo superior do encosto de cabeça se encontra ao nível da parte de cima da cabeça do ocupante do banco.

Nunca conduza com os encostos de cabeça retirados; estes devem estar colocados e corretamente regulados. Os apoios de cabeça devem sempre ser mantidos em sua posição original e devidamente travado.

Antes de proceder a uma manobra de recuo do banco, verifique que nenhum objeto ou pessoa impede o curso do banco para trás, para evitar riscos de entalamento ou de bloqueio do banco associados à presença de objetos situados na superfície inferior, por trás do banco, ou de passageiros traseiros. Em caso de bloqueio, interrompa imediatamente a manobra.

Bancos dianteiros*

Ajuste longitudinal

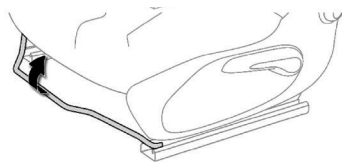

Eleve o comando e faça deslizar o banco para a frente ou para trás.



Antes de mover o assento para trás, certifique-se de que não há nada que possa evitar o deslocamento total do assento. Existe o risco de prender ou machucar passageiros se presentes nos assentos traseiros ou travando o assento se objetos grandes forem colocados no chão atrás do assento.

Ajuste das costas do banco



Empurre o comando para trás.



As regulagens apenas devem ser realizadas com o veículo estacionado e o motor desligado. Somente assim poderá ser garantida a segurança. Certifique-se do correto travamento do banco após qualquer regulagem antes de movimentar o veículo.

Ajuste da altura

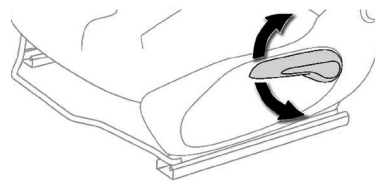

Puxe o comando para cima para subir ou empurre-o para baixo para descer, quantas vezes for necessário até obter a posição pretendida.

Ajuste do volante*

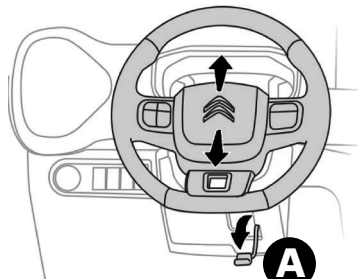

- **Com o veículo parado**, puxe o comando **A** para destravar o volante.
- Ajuste a altura para adaptar a sua posição de condução.
- Empurre o comando para a posição inicial travar o volante.

! Como medida de segurança, estas manobras devem ser obrigatoriamente efetuadas com o veículo parado.

Apoio de braços dianteiro*

Regulagem da altura

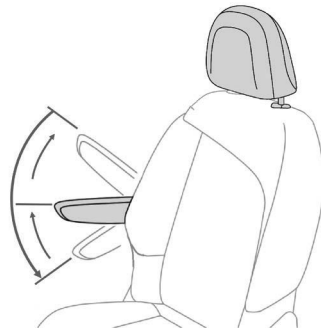

- Abaixar totalmente o apoio de braços.
- Levante-o e coloque-o na posição pretendida (baixa, intermediária ou alta).
- Quando na posição mais alta, levante-o para o desbloquear e voltar a colocar na posição baixa.

Retrovisores*

! Os objetos observados nos espelhos estão na realidade mais perto do que parecem. Tenha esse fato em conta para avaliar corretamente a distância relativa aos veículos que se encontram atrás.

! Por medida de segurança, os retrovisores deverão ser regulados para reduzir “os pontos cegos”.

i Os espelhos retrovisores externos podem ser dobrados manualmente para entrada em um estacionamento ou uma garagem estreita. Dobre o espelho na direção do veículo.

Retrovisores externos com ajuste elétrico*

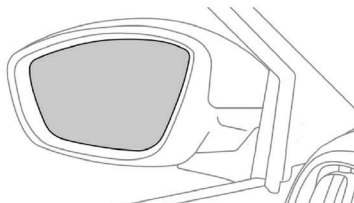

Regulagem

- Gire o comando **C** para a direita ou para a esquerda para selecionar o retrovisor correspondente.
- Desloque o comando **C** nas quatro direções para efetuar a regulagem.
- Após o ajuste desloque o comando **C** para a posição central .

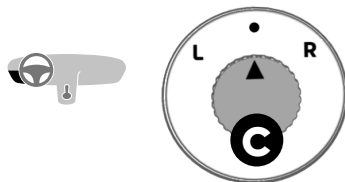

Retrovisores externos com ajuste manual*

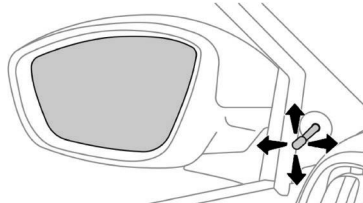

Regulagem

Mova a alavanca em qualquer direção para ajustar o espelho na posição desejada. Quando parado, os retrovisores externos são rebatíveis manualmente.

Retrovisor interno

Engloba um dispositivo antiofuscamento que escurece o espelho, para diminuir a perturbação do condutor no caso de feixes de luz dos veículos que seguem atrás, do sol, etc..

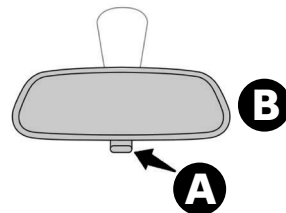

Regulagem

Regule o retrovisor **B** para uma orientação do espelho na posição «dia».

Posição dia/noite

- Puxe a alavanca **A** para passar para a posição antiofuscamento «noite».
- Empurre a alavanca **A** para passar para a posição normal «dia».

Banco traseiro monobloco (versão 5 lugares)*

Banco com assento fixo e costas do banco monobloco rebatível.

Rebatimento das costas do banco

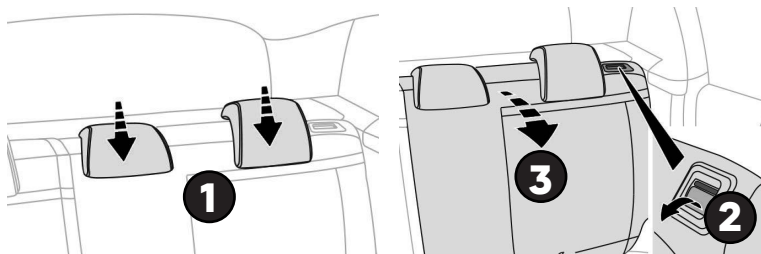

- Avance os bancos dianteiros se necessário,
- Coloque os encostos de cabeça **1** na posição inferior,
- Pressione simultaneamente os comandos **2** localizados nas laterais do encosto para desbloquear as costas do banco **3**.
- Incline as costas do banco **3** sobre o assento.

! Durante o rebatimento, o cinto central não deve estar afivelado, mas colocado no plano longitudinal, das costas do banco.

! Não movimentar o encosto do banco traseiro com o veículo em movimento. Certifique-se do correto travamento do encosto do banco traseiro em sua posição normal antes de movimentar o veículo, observando a faixa indicadora vermelha no comando do mecanismo de destrave. Se a faixa estiver visível em qualquer um dos lados, o banco não está travado totalmente.

! O assento do banco traseiro **NÃO** é rebatível. Para aumentar o espaço de carga bascule somente o encosto do banco traseiro.

Recolocar as costas do banco na posição inicial

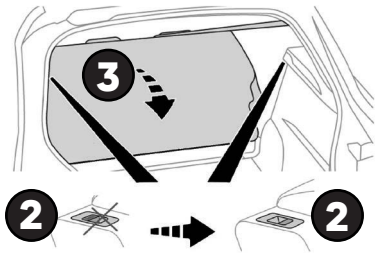

- Levante as costas do banco **3** e bloqueie-as,
- Verifique se o indicador vermelho do comando de travamento **2** não está visível.
- Volte a colocar os cintos de segurança sobre o lado das costas do banco.

! Durante a colocação das costas do banco na posição inicial, verifique que os cintos de segurança não estão entalados e que o indicador vermelho (situado nos comandos **2**) não está visível em ambos os lados.

Encostos de cabeça traseiros

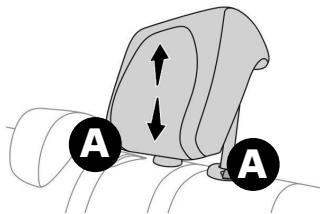

Possuem apenas uma posição de utilização (superior) e uma posição de arrumação (inferior).

Podem também ser desmontados.

Para retirar um encosto de cabeça:

- puxe o encosto de cabeça para cima até ao batente,
- em seguida, pressione os botões **A** localizado em cada uma das hastes

! Os apoios de cabeça devem ser regulados exclusivamente com o veículo parado e de maneira que a nuca, e não o pescoço, se apoie neles. Somente nesta posição podem protegê-lo em caso de colisões.

! O apoio de cabeça deve sempre ser mantido em sua posição original e devidamente travado. Em uma eventual necessidade de retirada do encosto de cabeça, recolocá-lo antes de voltar a conduzir o veículo. Não utilize o veículo sem os apoios de cabeça, exceto se o banco estiver rebatido ou utilizando o sistema isofix de retenção para a cadeirinha de crianças.

! Nunca coloque o veículo em movimento com os encostos de cabeça desmontados; estes devem encontrar-se nos seus devidos lugares e corretamente ajustados.

Banco traseiro bipartido (versão 7 lugares)*

Banco com assento fixo e costas rebatíveis na parte direita (60%) ou esquerda (40%) para permitir acesso a terceira fileira de assentos.

Assentos traseiros (Segunda fileira)

Rebatimento do encosto

! A manobra do encosto do banco só deve ser feita com o veículo parado.

- Avance os bancos dianteiros se necessário,
- Coloque os encostos de cabeça **A** na posição inferior,

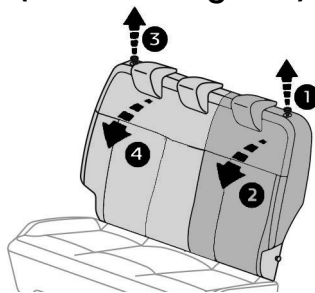
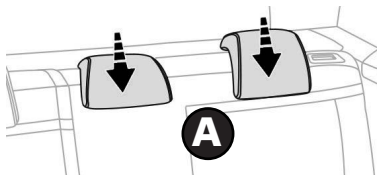

- Puxe a alça **1** e dobre o encosto **2** para dentro para dobrar o encosto do lado esquerdo (40%) ou
- Puxe a alça **3** e dobre o encosto **4** para dentro para dobrar o encosto do lado direito e do meio (60%).

Recolocar as costas do banco na posição inicial

! Primeiro verifique se os cintos de segurança das extremidades estão posicionados verticalmente ao longo do encosto e fora do alcance da trava superior do banco para evitar possíveis danos a correa do cinto no momento de travamento do encosto.

- Coloque o encosto **2** na posição vertical e empurre-o firmemente para travá-lo.
- Certifique-se de que os cintos de segurança das extremidades não ficaram presos durante a operação.

! Atenção: um encosto mal travado compromete a segurança dos passageiros em caso de frenagem brusca ou acidente. O conteúdo do porta-malas pode ser projetado para a frente - perigo de ferimentos graves!

! Atenção: Recomenda-se que, em qualquer situação, o usuário certifique-se de que não haja partes do corpo (mãos, dedos, etc) ou objetos próximos a trava de bloqueio do encosto do banco da segunda fileira, a fim de evitar eventuais acidentes e lesões. Risco de lesões graves!



Assentos traseiros (Terceira fileira)*

Acesso a terceira fileira

Os assentos da terceira fileira podem ser acessados pelos bancos do lado esquerdo (40%) ou pelo lado direito (60%) da segunda fileira.

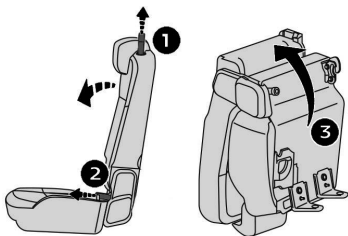

i Antes de inclinar o assento do banco da segunda fileira, certifique-se de que o banco dianteiro seja movido para a frente adequadamente.

- No assento da segunda fileira, puxe a alça **1** (em pé do lado de fora do veículo) para liberar o encosto e a alça **2** para dobrar e virar o conjunto assento/encosto.

- Incline todo o assento para a frente **3**. O assento e o encosto deslizam em direção ao banco dianteiro.

Isso cria um espaço para os passageiros da terceira fila entrarem em seus assentos ou saírem do veículo.

Retornando o assento para a posição inicial

- Retornar o conjunto assento/encosto para a posição inicial para travamento no piso. Verificar o correto travamento.
- Retornar o encosto do assento para a posição vertical e verificar o seu correto travamento.
- Verificar se o cinto de segurança não ficou preso durante o retorno do conjunto assento/encosto.



! Os passageiros da terceira fileira não devem manter os pés na zona de bloqueio dos bancos da segunda fileira.

Recomenda-se que, em qualquer situação, o usuário certifique-se de que não haja partes do corpo (mãos, pés, dedos, etc) ou objetos próximos a trava de bloqueio do banco da segunda fileira, a fim de evitar eventuais acidentes e lesões.

Remoção dos assentos da terceira fileira

Removendo o assento

i Certifique-se de que o encosto de cabeça do banco da terceira fileira esteja totalmente abaixado antes de rebater o encosto.

Etiqueta na parte de trás do encosto do banco da terceira fileira



Siga as instruções contidas na etiqueta localizada nas costas do encosto para montar e desmontar o banco da terceira fileira no veículo.

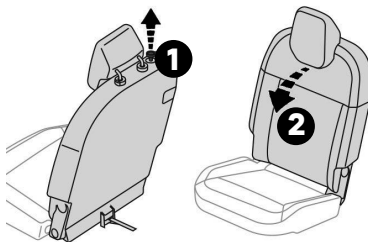

- Puxe o botão de trava **1** e dobre o encosto **2** para dentro.

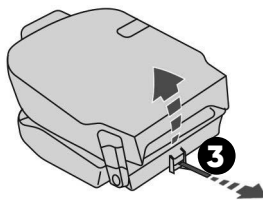

- Puxe a alça **3** e solte o assento do veículo.
- Retire o assento do veículo e guarde-o com cuidado.

! O encosto de cada um dos bancos da terceira fileira só suportam 23Kg de carga quando rebatidos. Carga superior a este valor pode danificar o encosto do banco.

i **Guarde os fechos dos cintos de segurança na caixa protetora após remover os bancos.**

Retorne os fechos a posição de uso após remontar os bancos.

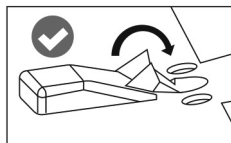
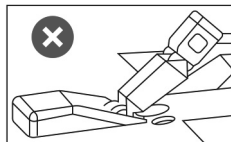

Não deixe as fivelas dos cintos de segurança no chão de carpete após a remoção dos assentos.

- Levante a fenda do carpete.
- Insira as fivelas dentro do tapete na parte de trás.
- Reposicione as fivelas após a montagem do assento.

Reinstalando o assento

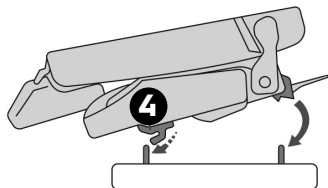

Deslize o gancho do assento 4 na frente do assento sobre a guia e prenda-o no engate.

- Pressione o assento e trave a trava do assento com o engate da parte de trás.
- Desdobre o encosto e trave-o no engate superior.

! Ao recolocar os assentos no veículo, os assentos esquerdo e direito não podem ser instalados invertidos. Estes devem ser colocados em suas devidas posições.

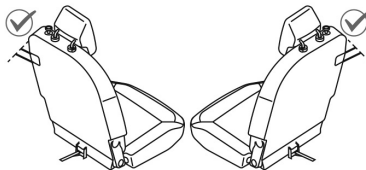

! Atenção: um encosto mal travado compromete a segurança dos passageiros em caso de frenagem brusca ou acidente.

Verifique se todos os objetos existentes no compartimento de bagagens ou objetos sobre os bancos traseiros, estejam devidamente fixados.

O conteúdo do porta-malas pode ser projetado para a frente - perigo de ferimentos graves!

Ajuste de altura do encosto de cabeça

Ajustando a altura

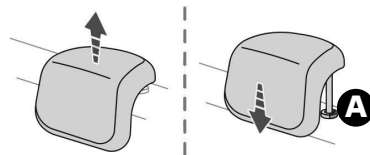

Para cima:

- Puxe o encosto de cabeça até a posição desejada; você pode sentir o apoio de cabeça clicando na posição.

Para baixo:

- Pressione o pino A para abaixar o encosto de cabeça.



O encosto de cabeça está ajustado corretamente quando sua borda superior está nivelada com o topo da cabeça do ocupante.

Sistema de Ar-condicionado e aquecimento

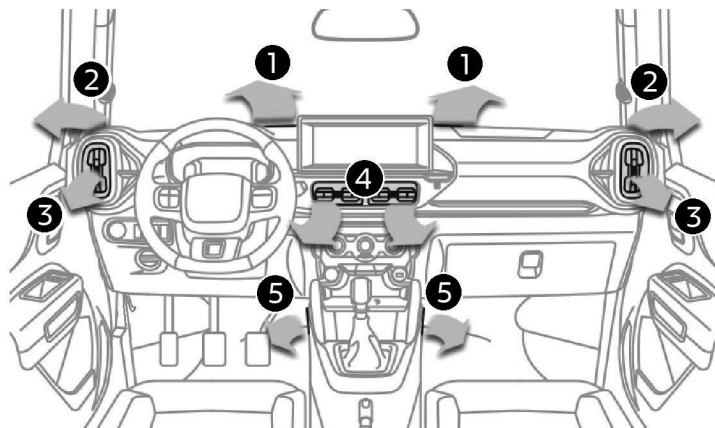

Controles

Os comandos do sistema de ar-condicionado estão situados no console central.

Entrada de ar

O ar que circula no habitáculo é filtrado e é proveniente do exterior, através da grelha situada na base externa do para-brisa.

Difusão do ar

1. Saídas de ventilação de desembaçamento do para-brisa.
2. Saídas de ventilação de desembaçamento dos vidros laterais dianteiros.
3. Saídas de ventilação laterais orientáveis.
4. Saídas de ventilação centrais orientáveis.
5. Saídas de ar para os pés dos passageiros dianteiros.

Tratamento do ar

O ar ao entrar segue diferentes vias em função dos comandos selecionados pelo condutor:

- chegada direta no habitáculo (entrada de ar),
- passagem num circuito de aquecimento (aquecimento),
- passagem num circuito de refrigeração (ar condicionado).

Conselhos para a ventilação e o ar-condicionado

i Para que estes sistemas sejam plenamente eficazes, respeite as regras de utilização e de manutenção seguintes:

- Para obter uma distribuição de ar homogênea, procure não obstruir as grelhas de entrada de ar exterior situadas na base do para-brisa, os insufladores, as saídas de ventilação e as saídas de ar, bem como a extração do ar situado no porta-malas.
- Coloque em funcionamento o sistema de ar-condicionado pelo menos 5 a 10 minutos, uma a duas vezes por mês para o manter em perfeitas condições de funcionamento.
- Procure manter em bom estado o filtro do habitáculo e mande substituir periodicamente os elementos filtrantes. (Consulte o capítulo "Verificações"). Recomendamos que opte por um filtro de habitáculo combinado. Graças ao seu aditivo ativo específico, contribui para a purificação do ar respirado pelos ocupantes e para a limpeza do habitáculo (redução dos sintomas alérgicos, dos maus odores, etc..).
- Para assegurar o bom funcionamento do sistema de ar-condicionado, recomendamos que solicite a sua verificação de acordo com as preconizações do guia de manutenção.
- Se o sistema não produzir frio, desative-o e consulte a rede CITROËN.

Para evitar que os vidros fiquem embaçados e a deterioração da qualidade do ar:

- não conduza durante demasiado tempo com a ventilação desligada,
- não mantenha a recirculação do ar durante um período prolongado.

 Se após uma parada prolongada ao sol, a temperatura interior permanecer muito elevada, não hesite em ventilar o habitáculo durante alguns instantes.

Coloque o comando do fluxo de ar num nível suficiente para assegurar uma renovação de ar ideal no habitáculo.

O sistema de ar-condicionado não contém cloro e não representa perigo para a camada de ozônio.

i A condensação criada pelo ar-condicionado provoca, quando parado, um escorrimento de água normal sob o veículo.

Ar-condicionado manual*

Este sistema de ar-condicionado funciona com o motor em funcionamento, mas é possível acessar a ventilação e os respectivos comandos com a ignição ligada. A ativação do ar-condicionado, a temperatura, a saída e a distribuição de ar na cabine são regulados manualmente.

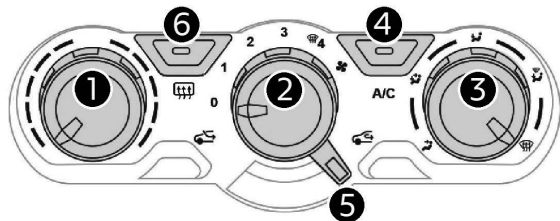

1. Regulagem da temperatura.
2. Regulagem do fluxo de ar.
3. Regulagem da distribuição de ar.
4. Ligar/ Desligar o ar-condicionado.
5. Reciclagem do ar ambiente.
6. Desembaçamento do vidro traseiro.

i O ar-condicionado não funciona quando a regulagem da saída de ar está neutralizada (posição 0). Para obter um resfriamento mais rápido, mantenha a recirculação do ar fechada por um breve período. Depois retorne a abrir a recirculação de ar.

! Evite conduzir durante muito tempo com a ventilação desligada, risco de embaçamento e degradação da qualidade do ar!

Ligar/ Desligar o ar-condicionado

O ar-condicionado foi concebido para funcionar eficazmente em todas as estações, com os vidros fechados.

Permite a você:

- diminuir a temperatura no verão,
- aumentar a eficácia do desembaçamento, acima dos 3°C, no inverno.

Pressione a tecla **4** para ligar/desligar o sistema de ar-condicionado.

Regulagem da temperatura

- Gire o botão **1** de azul (frio) para vermelho (quente) para regular a temperatura de acordo com a sua preferência.

Regulagem do fluxo de ar

- Gire o comando **2** para escolher uma velocidade da ventilação (de 0 até 4) obter um fluxo de ar confortável.

Ajuste da distribuição do ar

É possível ajustar a distribuição de ar na cabine utilizando o comando **3** nestas posições.



Saídas centrais e laterais

O ar com temperatura controlada sai do saídas centrais e laterais.



Saídas centrais, laterais e pés dos ocupantes dianteiro

O ar com a temperatura controlada sai nos pés dos ocupantes da frente e o ar mais frio sai nas saídas centrais e saídas laterais.

Quando o seletor de temperatura **1** está na posição totalmente fria ou totalmente quente, o ar das saídas dos pés dos ocupantes e das centrais e laterais terão a mesma temperatura.



Pés dos ocupantes dianteiro.

O ar com a temperatura controlada sai nos pés dos ocupantes e nas saídas laterais. Uma pequena quantidade de ar sai na direção do para-brisa e nas saídas de ventilação de desembaçamento dos vidros laterais dianteiros.



Para-brisa e pés dos ocupantes dianteiro.

O ar com a temperatura controlada sai nos pés dos ocupantes, na direção do para-brisa, nas saídas laterais e nas saídas de ventilação de desembaçamento dos vidros laterais dianteiros.



Desembaçamento para-brisa

O ar com a temperatura controlada sai na direção do para-brisa, nas saídas laterais e nas saídas de ventilação de desembaçamento dos vidros laterais dianteiros.

Recirculação do ar



Coloque o comando **5** nesta posição para ativar a recirculação do ar interno.

Quando esta posição é selecionada, a entrada do ar externo é fechada e o ar interno passa a recircular. Esta posição é útil quando se dirige através de regiões muito poluídas como um túnel ou quando se deseja atingir a temperatura desejada na cabine mais rapidamente.



Coloque o comando **5** nesta posição para abrir a recirculação do ar interno.

Quando esta posição é selecionada, a entrada do ar externo é aberta. Essa posição é útil para renovação de ar na cabine e quando se deseja desembaçar os vidros laterais e o para-brisa.



Com o clima muito úmido e temperatura externa elevada, não é aconselhado o uso prolongado do ar condicionado nas **posições acima**. A diferença entre a temperatura externa e a temperatura menor do interior do veículo, pode causar embaçamento dos vidros pelo lado externo, causando perda de visibilidade. Se isso ocorrer, acione o comando do limpador do para-brisa.

Desembaçamento do para-brisa

Pressione o botão **4** para ligar o sistema de ar-condicionado.



Coloque o comando **5** nesta posição para abrir a recirculação do ar interno.



Coloque o comando **3** nesta posição para desembaçar rapidamente o para-brisa e os vidros laterais.

- Ajuste o fluxo de ar **2** para a velocidade **4** para aumentar a eficiência do desembaçamento dianteiro;
- Regular a temperatura desejada com o comando **1**.



Assegure-se de ter uma visão clara através do para-brisa para sua segurança enquanto conduz o veículo.

Desembaçamento do vidro traseiro*

Ligar



Pressione a tecla **6** para desembaçar o vidro traseiro.

A luz indicadora associada a esta tecla acende.

Desligar

O desembaçamento desliga-se automaticamente para evitar um consumo excessivo de corrente.



É possível interromper a função de desembaçamento antes da desativação automática pressionando novamente a tecla **6**.

A luz indicadora associada a esta tecla se apaga.



O desembaçamento do vidro traseiro só pode funcionar com o motor ligado.

Ventilador de teto com controle rotativo (Versão 7 lugares)*

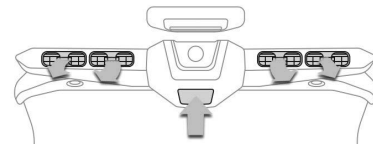

O ventilador de teto permite a recirculação do ar interno sugando o ar da cabine pela abertura inferior e lançando-o pelas quatro aberturas em direção à 2ª e 3ª fileiras.



O fluxo de ar pode ser aumentado gradualmente com **3** velocidades diferentes disponíveis.

Pode ser útil para resfriar rapidamente o interior do veículo.

2ª e 3ª filas: para uma melhor refrigeração, posicione as saídas do ar-condicionado dianteiras na direção do ventilador da 2ª fila.

Ar-condicionado automático*

Este sistema controla automaticamente a ativação do sistema de ar-condicionado, regulando a temperatura, o fluxo e a distribuição de ar no habitáculo.

Este sistema de refrigeração do ar só funciona com o motor em funcionamento, mas é possível acessar a ventilação e aos respectivos comandos somente com a ignição ligada.

Programa automático de conforto



Pressione a tecla **1** para ativar o modo automático do ar-condicionado. Para desativar, pressione as teclas **2, 3, 5, 7, 8** ou **9**.

Quando a luz indicadora da tecla estiver acesa, o sistema de ar-condicionado funcionará de forma automática: o sistema gerenciará, de forma ideal, a temperatura, a saída e a distribuição de ar no interior do veículo.

Ajuste da temperatura

O condutor ou o passageiro dianteiro podem ajustar a temperatura conforme a sua conveniência.

Pressione a tecla **6** para baixo ou para cima para diminuir ou aumentar a temperatura.

Uma regulagem situada por volta de 21°C permite obter um bom nível de conforto.

Conforme as suas necessidades, a regulagem poderá variar entre 14°C e 28°C.

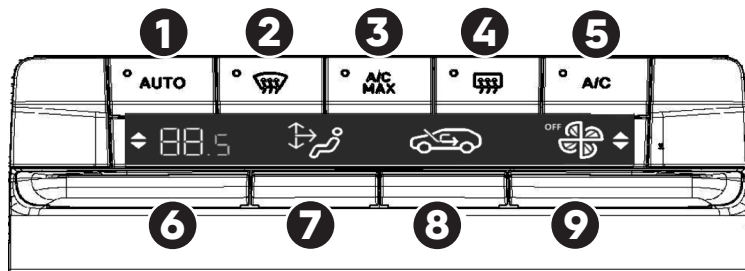

1. Programa automático de conforto.
2. Programa automático de visibilidade.
3. Ar-condicionado máximo.
4. Desembaçamento do vidro traseiro.
5. Ligar / Desligar o ar-condicionado.
6. Regulagem da temperatura.
7. Regulagem da repartição de ar.
8. Entrada de ar / Recirculação de ar.
9. Regulagem do fluxo de ar.



Para refrigerar ou aquecer ao máximo o habitáculo, é possível ultrapassar a temperatura mínima de 14°C ou máxima de 28°C. Pressione a tecla **6** para baixo até aparecer "**LO**" ou para cima até aparecer "**HI**".

Ajustes manuais

É possível regular manualmente uma ou várias destas funções, mantendo as outras funções gerenciadas pelo sistema:

- saída de ar,
- distribuição de ar.

Pressione a tecla "**AUTO**" para regressar ao funcionamento inteiramente automático.

Programa automático de visibilidade



Para desembaçar rapidamente o para-brisa e os vidros laterais (umidade, muitos passageiros,..), o programa automático de conforto pode ser insuficiente.

Selecione este programa pressionando a tecla **2** para desembaçar mais rapidamente o para-brisa e os vidros laterais.

O sistema gere automaticamente o ar-condicionado, o fluxo de ar e distribui a ventilação de uma forma ideal para o para-brisa e os vidros laterais.

Para o interromper, pressione novamente na tecla **2** do "**Programa automático de visibilidade**" ou a tecla **1 "AUTO"**. O indicador da tecla **2** do "**Programa automático de visibilidade**" apaga e o da tecla **1 "AUTO"** acende.

O sistema é reativado com os valores anteriores a neutralização.

Ar-condicionado máximo

Esta função permite obter ar refrigerado com mais velocidade na cabine.

O sistema regula automaticamente a temperatura de referência no nível mais baixo, a difusão do ar para as saídas de ar centrais e laterais, na máxima intensidade e ativa a recirculação do ar.

A/C
MAX

Pressione a tecla **3** para ativar a função; o respectivo indicador luminoso acende.

Pressione novamente esta tecla para desativar a função e retornar as definições anteriores; o respectivo indicador luminoso apaga.



Com o tempo e o motor frios, para limitar a difusão de ar frio no interior do veículo, a saída de ar evolui progressivamente até o valor de conforto ser atingido.



Ao entrar no veículo, se a temperatura interior estiver muito inferior ou superior ao valor de conforto solicitado, não é necessário modificar o valor apresentado para atingir mais rapidamente o conforto pretendido.

O sistema compensa automaticamente, e o mais rapidamente possível, a diferença de temperatura.

Ligar/Desligar o ar-condicionado

A/C

O ar-condicionado foi concebido para funcionar de forma eficaz em todas as estações do ano, com os vidros fechados.

Funcionamento

Pressione a tecla **5 (A/C)**, o indicador acenderá.

O ar-condicionado não funciona quando a regulagem do fluxo de ar estiver neutralizada (**indicador das pás da hélice apagadas**).

Desativação

Pressione novamente na tecla **5 (A/C)**, o indicador apagará.

A desativação do ar-condicionado pode ocasionar incômodos (umidade, embaçamento, etc).

Ajuste da repartição do ar



Pressionar sucessivamente a tecla **7** para orientar alternativamente o fluxo de ar para:

- Saídas de ar centrais
- Saídas de ar centrais e nos pés
- Saídas de ar nos pés
- Saídas de ar nos pés e para-brisas
- Saídas de ar no para-brisas

Ajuste do fluxo de ar



Mover a tecla **9** para cima aumenta o fluxo de ar – **“hélice cheia”** no fluxo máximo.

O símbolo do fluxo de ar, a hélice, enche progressivamente em função do fluxo de ar solicitado.



Mover a tecla **9** para baixo diminui o fluxo de ar – **“hélice vazia”** no fluxo mínimo.

Entrada de ar/Ar interior reciclado



Pressione a tecla **8** para ativar a reciclagem do ar interior. O indicador se ilumina e o símbolo da reciclagem de ar aparece.

A reciclagem de ar permite isolar o habitáculo de odores ou fumaças do exterior.

Ativa-se automaticamente com a ativação do limpa-vidros.

- Assim que possível, pressione novamente a tecla **8** para permitir a entrada do ar exterior e evitar a formação de condensação. O indicador se apaga.



Evite o funcionamento prolongado em reciclagem de ar interior (risco de embaçamento e de degradação da qualidade do ar).

Neutralização do sistema



Mover a tecla **9** para baixo até que a hélice fique vazia.

Esta ação neutraliza todas as funções do sistema de ar-condicionado.

O conforto térmico já não é gerido. Um ligeiro fluxo de ar, devido ao movimento do veículo, permanece perceptível.



Evite circular com o ar-condicionado neutralizado de modo prolongado (risco de embaçamento e de degradação da qualidade do ar). Pressione uma vez na tecla **9** para reativar o sistema com as temperaturas apresentadas antes da neutralização.

Desembaçamento do vidro traseiro

Ligar



Pressione a tecla **4** para desembaçar o vidro traseiro.

A luz indicadora associada a esta tecla acende.

Desligar

O desembaçador desliga após um tempo automaticamente para evitar um consumo excessivo de corrente elétrica, mas o LED continuará ligado.



É possível interromper a função de desembaçamento antes da desativação automática pres-

cionando novamente a tecla **4**. A luz indicadora associada a esta tecla se apaga.



O desembaçamento do vidro traseiro só pode funcionar com o motor ligado.



Desligue o desembaçamento do vidro traseiro quando considerar necessário, uma vez que um consumo reduzido de corrente elétrica permite uma diminuição do consumo de combustível.

Ventilador de teto com controle rotativo (Versão 7 lugares)*

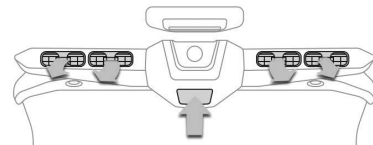

O ventilador de teto permite a recirculação do ar interno sugando o ar da cabine pela abertura inferior e lançando-o pelas quatro aberturas em direção à 2ª e 3ª fileiras.



O fluxo de ar pode ser aumentado gradualmente com **3** velocidades diferentes disponíveis.

Pode ser útil para resfriar rapidamente o interior do veículo.

2ª e 3ª filas: para uma melhor refrigeração, posicione as saídas do ar-condicionado dianteiras na direção do ventilador da 2ª fila.

Conforto interior*

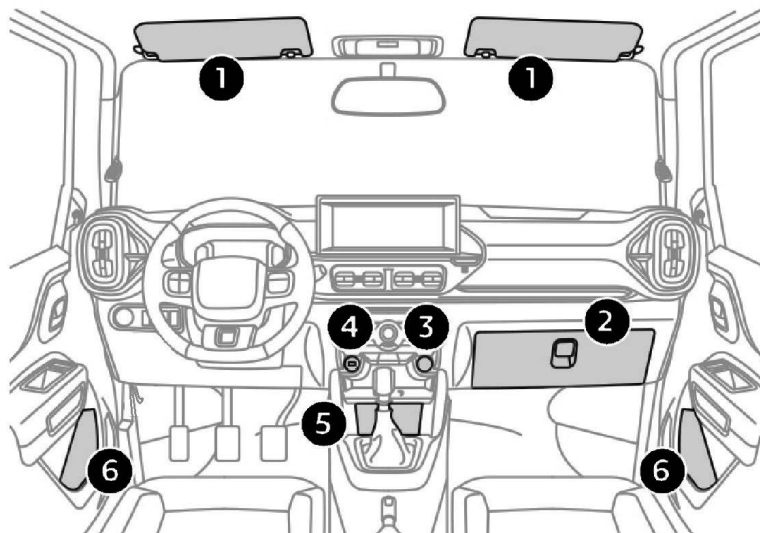

1. Para-sol.
2. Porta-luvas.
3. Tomada de 12 V (máx. 120 W).
4. Tomada USB.
5. Porta-objetos aberto.
6. Porta-objetos nas portas.

Para-sol

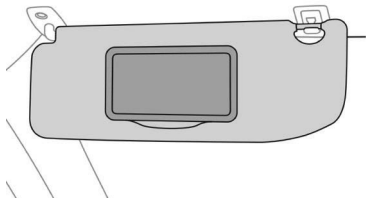

O para-sol do lado do condutor e do passageiro possuem um espelho de cortesia.

Porta-luvas

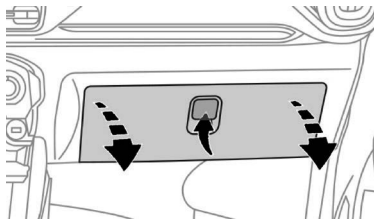

Permite acomodar uma garrafa de água, a documentação de bordo do veículo etc.

Para abrir o porta-luvas, levante o puxador e acompanhe a tampa até à sua posição na posição aberta.

! Nunca conduza com o porta-luvas aberto quando o banco dianteiro estiver ocupado por um passageiro, pois a tampa pode provocar ferimentos em caso de desaceleração repentina!

Tomada de 12 V*



Para ligar um acessório de 12 V (potência máxima: 120 W), eleve a tampa e ligue um adaptador adequado.

! Respeite a potência máxima da tomada (caso contrário poderá danificar o dispositivo móvel).

! A ligação de um dispositivo elétrico não homologado pela CITROËN, como um carregador USB, pode afetar o funcionamento dos sistemas elétricos do veículo, causando falhas como má recepção telefônica ou interferências nas telas.

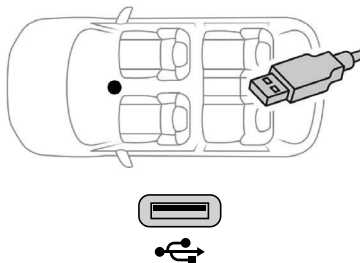
Tomada USB*

Uma tomada USB encontra-se no console central e permite ligar um equipamento portátil, como um iPod® ou um pen drive USB.

Lê arquivos de áudio que são transmitidos para o sistema áudio, para serem ouvidos através dos alto falantes do veículo. Pode gerenciar estes arquivos através dos comandos no volante ou da fachada do rádio e visualizá-los na tela multifunções.

Durante a sua utilização, o equipamento portátil pode carregar automaticamente (corrente máxima de 2,1A).

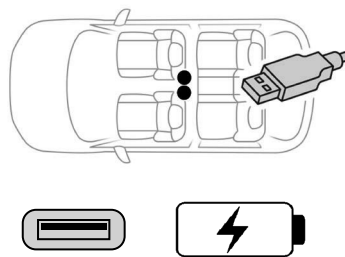
Tomadas USB de carga*

Na versão de 5 lugares, duas tomadas de carga USB encontram-se disponíveis para os passageiros do banco traseiro. Estas tomadas USB não conectam os equipamentos portáteis ao sistema de áudio (central multimídia).

Permite um carregamento mais rápido (corrente máxima de 3,0A).

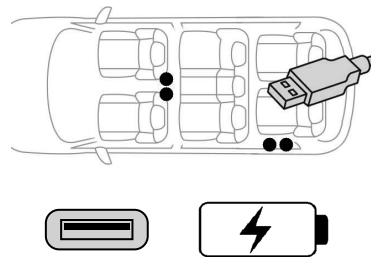

Na versão de 7 lugares, duas tomadas de carga USB encontram-se disponíveis para os passageiros da segunda fileira de bancos e outras duas tomadas para os passageiros da terceira fileira de bancos. Estas tomadas USB não conectam os equipamentos portáteis ao sistema de áudio (central multimídia).

Permite um carregamento mais rápido (corrente máxima de 3,0A).

Luz de teto dianteira

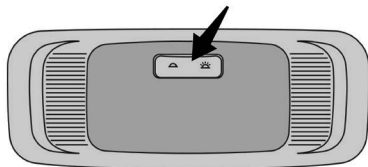

Permanentemente apagadas.



Permanentemente acesas.

Quando o interruptor está na posição intermediária, ele está no modo **AUTO** :

- A lâmpada acende quando qualquer uma das portas está aberta.
- A lâmpada escurece e se apaga ao fechar todas as portas.
- A lâmpada se apaga com a ignição ligada e todas as portas fechadas corretamente.

Com o modo "iluminação permanente", o tempo de iluminação varia conforme a situação:

- ao desligar a ignição, cerca de dez minutos,
- em modo de economia de energia, cerca de trinta segundos,
- com o motor em funcionamento, sem limite.

Luz de teto traseira*

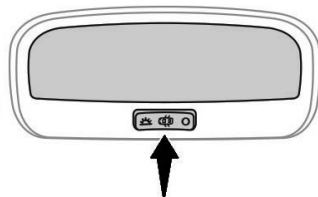

Nesta posição, a luz de teto acende-se progressivamente:

- ao destravar o veículo,
- ao retirar a chave da ignição,
- ao abrir uma porta,
- ao ativar o botão de travamento do controle remoto, de modo a localizar o seu veículo.

Apaga-se progressivamente:

- ao travar o veículo,
- ao ligar a ignição,
- 30 segundos após o fechamento da última porta.



Permanentemente apagada.



Permanentemente acesa.

Com o modo "iluminação permanente", o tempo de iluminação varia conforme a situação:

- ao desligar a ignição, cerca de dez minutos,
- em modo de economia de energia, cerca de trinta segundos,
- com o motor em funcionamento, sem limite.



Tenha atenção para não colocar nada em contato com as luzes de teto.

Tapetes*

Montagem inicial

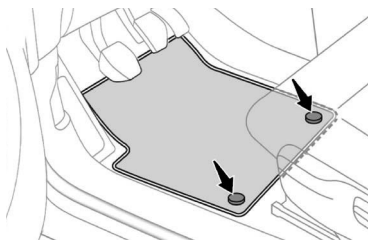

Durante a sua primeira montagem, do lado do condutor, utilize exclusivamente as fixações fornecidas na embalagem. Os outros tapetes são simplesmente colocados sobre o carpete.

Desmontagem

Para desmontar do lado do condutor:

- recue o banco ao máximo,
- libere as fixações,
- retire o tapete.

Montagem

Para o montar novamente do lado do condutor:

- posicione corretamente o tapete,
- coloque novamente as fixações, pressionando-as,
- verifique a fixação correta do tapete.



Para evitar qualquer risco de bloqueio dos pedais:

- utilize apenas tapetes adaptados as fixações já presentes no veículo; a sua fixação é obrigatória,
 - nunca sobreponha vários tapetes.
- A utilização de tapetes não homologados pela CITROËN pode impedir o acesso aos pedais e prejudicar o funcionamento do regulador/limitador de velocidade.

Porta-malas (versão 5 lugares)*

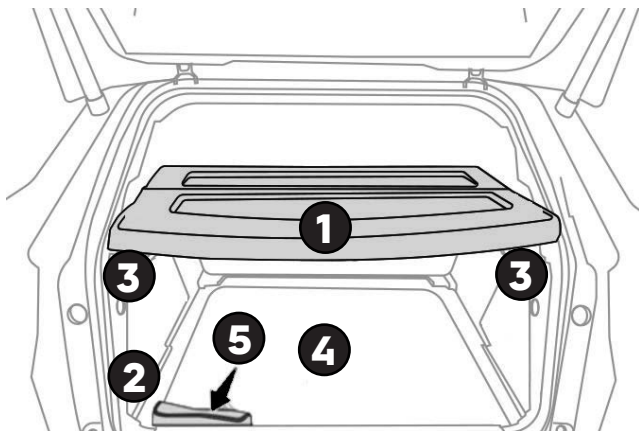

1. Bandeja traseira.
2. Iluminação.
3. Ganchos.
4. Piso do porta-malas.
5. Triângulo e ferramentas.

Bandeja traseira (1)

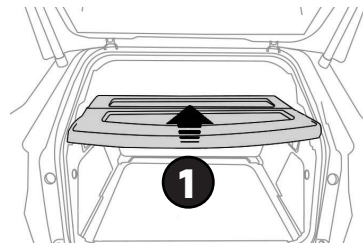

A bandeja traseira pode ser dobrada para melhor acesso ao porta-malas. Dobre a bandeja no sentido da seta.

Para retirar a bandeja:

- destravar a bandeja dos pinos de fixação, localizados nas laterais do porta-malas,
- levantar ligeiramente a bandeja e retirá-la.

Para arrumar, existem algumas possibilidades:

- em pé, por trás dos bancos dianteiros,
- em pé, por trás dos bancos traseiros (no interior do porta-malas).

Iluminação porta-malas (2)

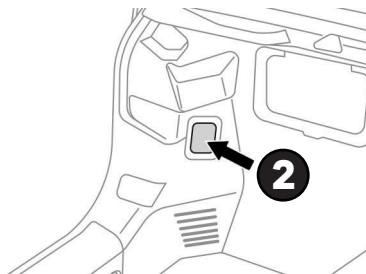

A luz do porta-malas se acende automaticamente quando a porta traseira é aberta e se apaga automaticamente quando a porta traseira é fechada.

⚠ Diodos emissores de luz (LEDs)

Se precisar substituir esse tipo de lâmpada, entre em contato com um revendedor CITRÖEN.

Ganchos (3)

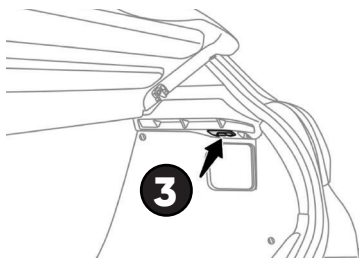

Localizados nas laterais do porta-malas, permite pendurar sacos de compras.



Tenha cuidado para pendurar apenas sacos leves (max. 3 kg).

Roda sobressalente

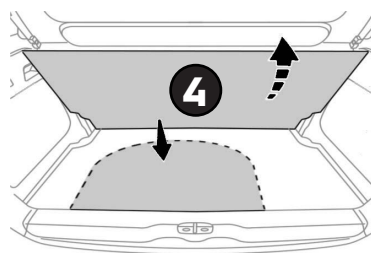

Levante o tapete do piso do porta-malas (4) para acessar a roda sobressalente e o macaco.

Porta-malas (versão 7 lugares)*

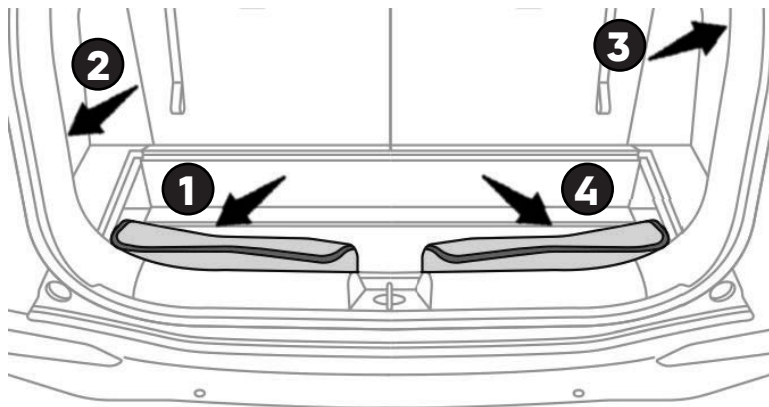

1. **Triângulo de sinalização.**
2. **Iluminação.**
3. **Gancho.**
4. **Macaco e ferramentas**

O espaço do porta-malas na versão de 7 Lugares é obtido retirando os assentos da terceira fileira ou rebatendo seus encostos.

Para mais informações de como retirar os assentos da terceira fileira consulte a seção **Remoção dos assentos da terceira fileira.**

Para rebater os encostos dos bancos da terceira fileira, siga os procedimentos abaixo.

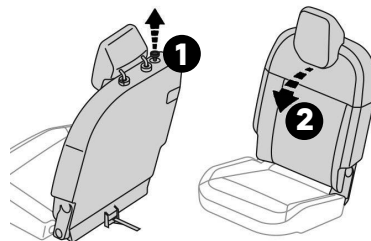

- Puxe o botão de trava **1** e dobre o encosto **2** para dentro.



O encosto de cada um dos bancos da terceira fileira só suportam 23Kg de carga quando rebatidos. Carga superior a este valor pode danificar o encosto do banco.

Iluminação porta-malas (2)

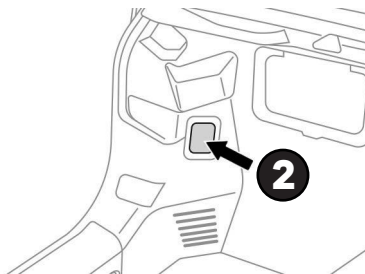

A luz do porta-malas se acende automaticamente quando a porta traseira é aberta e se apaga automaticamente quando a porta traseira é fechada.

⚠ Diodos emissores de luz (LEDs)
Se precisar substituir esse tipo de lâmpada, entre em contato com um revendedor CITRÖEN.

Ganchos (3)

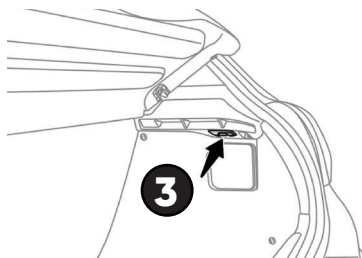

Localizados nas laterais do porta-malas, permite pendurar sacos de compras.

⚠ Tenha cuidado para pendurar apenas sacos leves (max. 3 kg).

Roda sobressalente

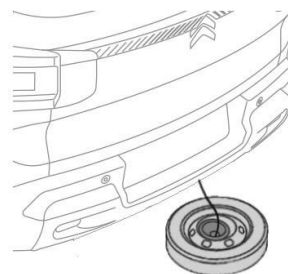

A roda sobressalente é fixada por um sistema de guincho por baixo da parte traseira do veículo. Para mais informações, consulte a seção **Acesso a roda sobressalente (Versão 7 lugares)**.

Comandos de iluminação*

Dispositivo de seleção e comando das luzes dianteiras e traseiras que garantem a iluminação do veículo.

Iluminação principal

As diferentes luzes dianteiras e traseiras do veículo foram concebidas para adaptar progressivamente a visibilidade do condutor em função das condições climáticas:

- Luzes de posição, para destacar a presença do veículo,
- Faróis baixos para ver sem ofuscar os outros condutores,
- Faróis altos para ver bem em caso de estrada livre,

Iluminação adicional

São propostas outras possibilidades de iluminação para responder às condições particulares de condução:



- Faróis de neblina dianteiros,
- luzes diurnas para ser melhor visto de dia.

i Em condições climáticas de baixa temperatura e alta umidade ou após chuva forte ou lavagem, a superfície interna das lentes dos faróis ou das lanternas traseiras podem formar condensação (embaçar). Trata-se de um fenômeno natural relativo à diferença de temperatura e umidade interior e exterior do faról/lanterna. Esse fenômeno não é indicativo de anomalia ou mau funcionamento e não compromete o funcionamento dos dispositivos de iluminação e sinalização. A condensação desaparece em condições normais de uso do veículo.

Luzes principais

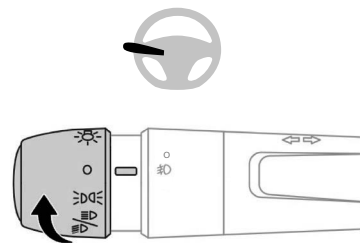
Gire o anel para alinhar o símbolo pretendido com a marca.



-  Luzes diurnas e luzes de posição traseiras acesas.
-  Luzes diurnas, luzes de posição traseiras e luz de placa acesas.
-  Luzes de posição dianteiras e traseiras, faróis baixos ou altos, luz de placa e iluminação painel de instrumentos acesas.

Comutação dos faróis

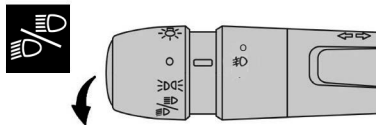

Empurre a alavanca em direção ao painel para ativar os faróis altos. Para desativar os faróis altos, retorne a alavanca para a posição central puxando em direção ao volante.

Para ativar momentaneamente os faróis altos (“sinal de luzes”).

Com as luzes desligadas ou com luzes de posição acionadas, puxe a alavanca em direção ao volante. Os faróis altos permanecem ativados enquanto a alavanca for mantida acionada.

Visualizações



A iluminação da luz indicadora (azul) correspondente no painel de instrumentos confirma a aplicação do modo de iluminação selecionado.

Luzes de neblina dianteiras*

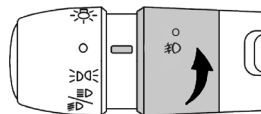

Para ligar as luzes de neblina, gire o anel para a frente.

Para apagar as luzes de neblina, gire o anel para trás.

Após o desligamento dos faróis baixos, as luzes de neblina e as luzes de posição permanecerão acesas.

Visualizações



A iluminação da luz indicadora (verde) correspondente no painel de instrumentos confirma a aplicação do modo de iluminação selecionado.



Em tempo claro ou de chuva, tanto de dia como de noite, é proibido ligar as luzes de neblina dianteiras. Nestas situações, a potência destas luzes poderiam perturbar os outros condutores. Só devem ser ligadas apenas com neblina ou queda de neve.

Nestas condições climáticas, deverá acender as luzes de neblina e os faróis baixos.

Não se esqueça de apagar as luzes de neblina dianteiras quando estas deixarem de ser necessárias.



Com as luzes de neblina acesas, as luzes de posição dianteiras e traseiras e o painel de instrumentos se acendem.



Este veículo NÃO possui luz de neblina traseira.

Luzes mudança de direção

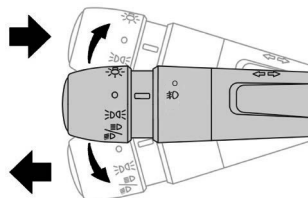

- Empurre totalmente para baixo o comando de iluminação para uma manobra para a esquerda.
- Empurre totalmente para cima o comando de iluminação para uma manobra para a direita.

Função "auto-estrada"

Pressione apenas uma vez para cima ou para baixo, sem ultrapassar o ponto de resistência do comando de iluminação; as luzes de mudança de direção correspondentes funcionam de forma intermitente três vezes.

i O esquecimento ligado das luzes de mudança de direção durante mais de vinte segundos acarretará um aumento na sonoridade do sinal sempre que a velocidade for superior a 60 km/h.

Luzes diurnas/de posição*

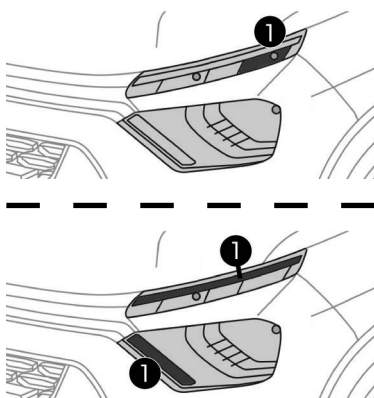

Conforme a versão (*), as luzes diurnas **1** podem ser em **LED** ou lâmpadas halógenas.

Acendem-se automaticamente após a partida do motor.

Garantem as funções:

- Luzes diurnas (comando de iluminação na posição "0").
- Luzes de posição (comando de iluminação na posição "Luzes de posição apenas" ou "Faróis baixos / altos" ativados).

i Com as luzes diurnas, a intensidade luminosa dos díodos é mais forte.

i Quando o comando de mudança de direção (seta) é acionado, a luz diurna do lado correspondente ao acionado se apaga para permitir uma melhor visualização da respectiva luz indicadora de mudança de direção.

i Conforme versão ou país, as luzes traseiras também poderão estar acesas quando as luzes diurnas estiverem acesas.

* Conforme versão ou país

Regulagem da altura dos faróis

Para não prejudicar os outros motoristas na estrada, as faróis devem estar ajustados em altura, em função da carga do veículo.

O aceso é obtido pelo vão do motor. Na imagem, o farol demonstrado como exemplo, é do lado do passageiro.

0 ou 1 - Uma pessoa no banco do motorista + 1 pessoa no banco do passageiro;

2. - Todos os assentos ocupados;

3. - Todos os assentos ocupados mais uma carga uniformemente distribuída no compartimento de carga, de maneira a obter a carga permitida sobre o eixo traseiro;

4. - Uma pessoa no assento do motorista, mais uma carga uniformemente distribuída no(s) compartimento(s) de carga, de maneira a obter a carga permitida no eixo correspondente.

É importante que os faróis de ambos os lados estejam com a regulagem na mesma posição.

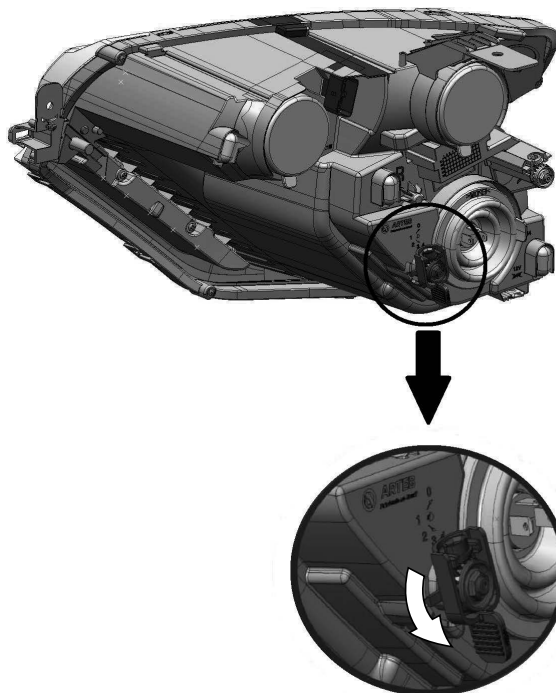

Comandos do limpadores*

Dispositivo de seleção e de comando dos diferentes tipos de funcionamento das palhetas dianteiras, garantindo a retirada da chuva e a limpeza.

Os limpadores dianteiros do veículo foram concebidos para melhorar a visibilidade do condutor em função das condições climáticas.

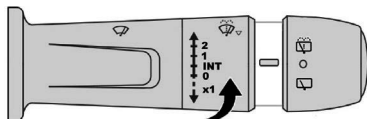
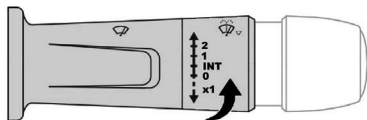

Limpadores dianteiro

Comando de seleção da cadência do funcionamento das palhetas: eleve ou baixe o comando para a posição pretendida:

x1 Funcionamento das palhetas num movimento único (pressione para baixo ou puxe em direção ao volante e em seguida solte),

0 Desligado,

Int Funcionamento intermitente das palhetas (proporcional à velocidade do veículo),

1 Funcionamento normal das palhetas (chuva moderada),

2 Funcionamento rápido das palhetas (chuva forte),

i Se a ignição estiver desligada com o limpadores ativo, é necessário acionar o comando para reativar a limpeza quando a ignição é ligada (a não ser que a ignição esteja desligada durante menos de 1 minuto).

Na posição **1** ou **2**, a frequência de limpeza é automaticamente reduzida quando a velocidade desce abaixo dos 5 km/h. Quando a velocidade for superior a 10 km/h, a frequência de limpeza volta ao inicial (rápida ou normal).

! Não coloque os limpadores em funcionamento em um parabrisa seco. Com tempo extremamente frio ou quente, verifique se as palhetas dos limpadores não estão coladas ao vidro antes de colocá-las em funcionamento.

Lava-vidros dianteiro

Puxar o comando dos limpadores em direção ao volante e em seguida solte.

O esguicho de água e os limpadores de parabrisas funcionam durante um determinado tempo e desligam automaticamente. Eles permanecerão ativados enquanto a alavanca estiver acionada.

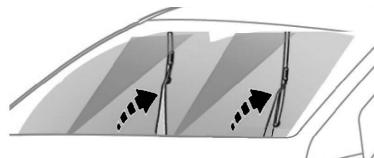
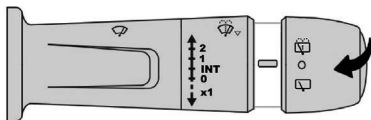



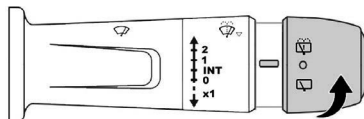

Consulte a seção "Nível do líquido do lava-vidros dianteiro" no capítulo "Verificações" para conhecer os procedimentos de revisão do nível.

Limpador traseiro*



Anel de seleção do limpadores traseiro:

-  desligado,
-  limpeza intermitente,
-  lavagem e limpeza (temporizada).

 O condutor deve revisar regularmente o nível deste líquido, especialmente no período de chuvas.

Recomendações de segurança gerais

Chamamos a sua atenção para os seguintes pontos:

A montagem de um equipamento ou de um acessório elétrico não referenciado pela CITROËN pode ocasionar um consumo excessivo e uma avaria dos sistemas elétricos do seu veículo. Entre em contato com o revendedor CITROËN para conhecer a oferta de acessórios referenciados.

Por razões de segurança, o acesso à tomada de diagnóstico, associada aos sistemas eletrônicos integrados que equipam o veículo, está estritamente reservado a revendedores CITROËN que disponha de ferramentas adequadas (risco de mau funcionamento dos sistemas eletrônicos integrados que pode causar avarias ou acidentes graves). O fabricante não será responsável caso esta instrução não seja respeitada.

 Qualquer modificação ou adaptação não prevista ou autorizada pela CITROËN ou efetuada sem respeitar as indicações técnicas definidas pelo fabricante resultará na suspensão das garantias legais e contratuais.

Para qualquer intervenção no seu veículo, dirija-se a uma concessionária CITROËN que disponha da informação técnica, da competência e do material necessário.

 Conforme a legislação em vigor no país, determinados equipamentos de segurança podem ser obrigatórios: coletes de segurança de alta visibilidade, triângulos de sinalização, testes de alcoolemia, lâmpadas sobressalentes, fusíveis sobressalentes, extintor, estojo de primeiros-socorros, etc.

Instalação de acessórios emissores de radiocomunicação

Antes de instalar um emissor de radiocomunicação com uma antena externa, deverá contatar um revendedor CITROËN, que lhe apresentará as características dos emissores que podem ser instalados (frequência, potência máxima, posição da antena, condições específicas de instalação) de acordo com a Diretiva de Compatibilidade Eletromagnética.

 As etiquetas estão fixadas em diferentes locais do seu veículo. Incluem avisos de segurança, bem como informação de identificação do seu veículo. Não as retire: elas fazem parte integrante do seu veículo.

Luzes de emergência

Sistema de alerta visual através das luzes de mudança de direção para prevenir os outros usuários da estrada no caso de avaria, reboque ou de acidente de um veículo.



- Pressionando este botão, todas as luzes de mudança de direção piscam. Podem funcionar com a ignição desligada.

Acendimento automático das luzes de emergência

Numa frenagem de emergência, em função da desaceleração, as luzes de emergência acendem-se automaticamente. Apagam-se automaticamente na primeira aceleração.

- Pode apagar, também, pressionando o botão.

Buzina

Sistema de alerta sonoro para prevenir os outros usuários da via sobre um perigo iminente.



Pressione na região indicada pelas setas para acionar a buzina.

- i** Utilize a buzina de forma moderada apenas nos seguintes casos:
- perigo imediato;
 - ultrapassagem de um ciclista ou pedestre;
 - aproximação de um local sem visibilidade.

Programa de estabilidade eletrônica (ESC)

Programa de estabilidade eletrônica (ESC: Electronic Stability Control) integra os seguintes sistemas:

- antibloqueio das rodas (ABS) e o repartidor eletrônico de frenagem (REF),
- a antipatinagem das rodas (ASR),
- o controle dinâmico de estabilidade (CDS).

Antibloqueio das rodas (ABS) e repartidor eletrônico de frenagem (REF)

Este sistema aumenta a estabilidade e a dirigibilidade do seu veículo durante as frenagens e assegura um melhor controle nas curvas, em particular sobre um piso irregular ou escorregadio.

O ABS impede o bloqueio das rodas em caso de frenagem de emergência.

O REF assegura uma gestão integral da pressão de frenagem roda por roda.



Em caso de frenagem de emergência, pressione com força o pedal sem nunca diminuir o esforço.



Em caso de substituição de rodas (pneus e rodas) tenha atenção para que estas estejam homologadas para o seu veículo.

O funcionamento normal do sistema ABS pode manifestar-se por ligeiras vibrações no pedal de freio.



Seu veículo é composto por um sistema de auxílio de frenagem que possibilita, no uso emergencial do pedal de freio, a potencialização do acionamento dos freios antecipando a atuação do sistema ABS e garantindo a dirigibilidade do veículo. Tal sistema pode ser percebido, em alguns casos, por um ruído característico proveniente do funcionamento do sistema.

Anomalia de funcionamento



O acendimento deste indicador, acompanhado por um sinal sonoro, indica uma anomalia do sistema ABS o que pode provocar uma perda de controle do veículo durante a frenagem.



O acendimento deste indicador, associado ao indicador de **PARAR**, acompanhado por um sinal sonoro, indica um problema de funcionamento do repartidor eletrônico de frenagem (REF) o que pode provocar uma perda de controle do veículo durante a frenagem.



A parada é obrigatória.

Em ambos os casos, consulte a rede de concessionárias CITROËN.

Controle dinâmico de estabilidade (CDS) e antipatinagem das rodas (ASR)

Funcionamento

Estes sistemas são ativados automaticamente sempre que o veículo começar a se movimentar. Entram em funcionamento no caso de detectar um problema de aderência ou de trajetória, atuando sobre o funcionamento do motor e dos freios.



Esta ação é assinalada pelo acendimento intermitente desta luz indicadora no painel de instrumentos.

Anomalia de funcionamento



O acendimento desta luz, acompanhado por um sinal sonoro, indica um problema de funcionamento do sistema.

Contate um revendedor CITROËN para a verificação do sistema.



Após uma colisão, este sistema deve ser verificado por um revendedor CITROËN.



CDS/ASR

Os sistemas CDS e ASR aumentam a segurança em condução normal, mas não devem incitar o condutor a assumir riscos suplementares ou a circular a altas velocidades.

É quando as condições de aderência diminuem (chuva, neve, gelo) que os riscos de perda de aderência aumentam. É, então, indispensável, para sua segurança, conservar os sistemas CDS e ASR funcionando em todas as condições, particularmente quando estas forem difíceis.

O funcionamento destes sistemas é assegurado sob reserva de serem respeitadas as indicações do fabricante, relativas tanto às rodas (pneus e rodas), aos componentes de frenagem, aos componentes eletrônicos, como aos procedimentos de montagem e de intervenção da rede CITROËN.

Cintos de segurança

Cintos de segurança dianteiros

Os cintos de segurança dianteiros estão equipados com um sistema de pretensão pirotécnica, e com um sistema de limitação de força.

Limitador de esforço

Este sistema atenua a pressão do cinto de segurança contra o tórax do ocupante, melhorando deste modo o nível de proteção.

Pré-tensionador do cinto de segurança

Esse sistema remove qualquer folga na correia do cinto de segurança durante uma colisão, melhorando assim a proteção do ocupante.

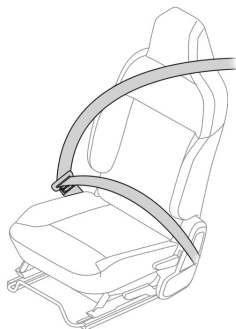

Colocar

- Puxe o cinto e insira a fivela no fecho.
- Verifique o bloqueio correto puxando o cinto de segurança.

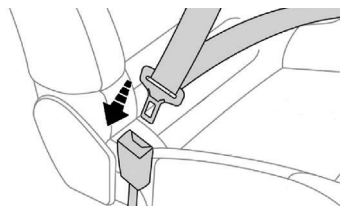

Remover

- Pressione o botão vermelho do fecho.
- Acompanhe o enrolamento do cinto de segurança.

Indicador de remoção do cinto de segurança no painel de instrumentos



Ao ligar a ignição, este indicador acende no painel de instrumentos quando o condutor não tiver afivelado o cinto de segurança.

A partir de cerca de 10 km/h e durante dois minutos, este indicador fica intermitente acompanhado por um sinal sonoro crescente. Passado dois minutos, este indicador permanece aceso enquanto o condutor não afivelar o cinto.



Em caso de colisão

Em função da natureza e da gravidade das colisões, o limitador de esforço pode acionar-se antes e independentemente do acionamento dos airbags.

De qualquer forma, a luz indicadora do airbag acende-se.

Após uma colisão, solicite a verificação e, se necessário, a substituição do sistema de cintos de segurança pela rede CITROËN.

Cintos de segurança traseiros

Versão 5 lugares*

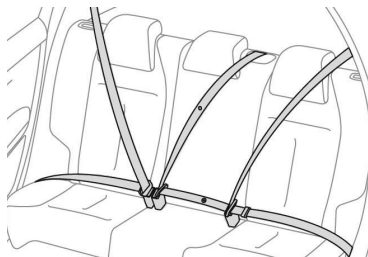

Os lugares traseiros estão equipados com um cinto de segurança cada um, com três pontos de fixação.

Colocar

- Puxe o cinto de segurança e trave a fivela no seu fecho.
- Verifique se está bem travada, efetuando um ensaio de tração na correia.

Remover

- Pressione o botão vermelho do fecho. Acompanhe o enrolamento do cinto de segurança.

Versão 7 lugares - Segunda fileira*

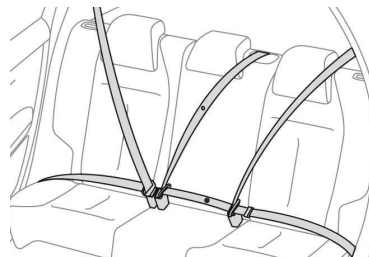

Os lugares traseiros estão equipados com um cinto de segurança cada um, com três pontos de fixação.

Colocar

- Puxe o cinto de segurança e trave a fivela no seu fecho.
- Verifique se está bem travada, efetuando um ensaio de tração na correia.

Remover

- Pressione o botão vermelho do fecho. Acompanhe o enrolamento do cinto de segurança.

Versão 7 lugares - Terceira fileira*



Os lugares da terceira fileira de assentos estão equipados com um cinto de segurança para cada assento, com três pontos de fixação.

Colocar

- Puxe o cinto de segurança e trave a fivela no seu fecho.
- Verifique se está bem travada, efetuando um ensaio de tração na correia.

Remover

- Pressione o botão vermelho do fecho. Acompanhe o enrolamento do cinto de segurança.

! O motorista deve garantir que os passageiros usem os cintos de segurança corretamente e que todos estejam colocados antes de iniciar a viagem.

Em qualquer lugar do veículo, você deve sempre colocar o cinto de segurança, mesmo em trajetos curtos.

Não troque as fivelas dos cintos de segurança, pois elas não cumprirão plenamente sua função.

Antes e depois da utilização, certifique-se de que o cinto de segurança está bem enrolado.

Depois de rebater ou mover um banco ou banco traseiro, certifique-se de que o cinto de segurança está posicionado e enrolado corretamente.

Ao colocar o cinto de segurança, certifique-se de que a alça deve passar sobre o peito e a parte superior do ombro e não tocar o rosto, pescoço, lado do ombro ou passar por baixo do braço.

! Um acidente ou freada repentina pode danificar o cinto de segurança, leve seus cintos de segurança para uma concessionária autorizada inspecionar após um acidente ou freada brusca.

Não use um cinto de segurança danificado, o que resultaria em ferimentos graves.

Os cintos de segurança estão equipados com um enrolador que permite o ajuste automático do comprimento do cinto a anatomia do utilizador. A arrumação do cinto de segurança efetua-se automaticamente sempre que este não estiver sendo utilizado.

Os enroladores estão equipados com um dispositivo de bloqueio automático em caso de uma colisão, de uma frenagem de emergência ou do capotamento do veículo. É possível desbloquear o dispositivo puxando o cinto com força e soltando-o para que se enrolle ligeiramente.

! Instalação

A parte inferior do cinto de segurança deve ser posicionada o mais baixo possível na pélvis.

A parte superior deve estar posicionada no ombro.

Para ser eficaz, um cinto de segurança:

- deve ser apertado o mais próximo possível do corpo;
- deve ser puxado à sua frente com um movimento suave, garantindo que não fique torcido;
- deve ser usado apenas para proteger uma pessoa;
- não deve apresentar sinais de rasgos ou desgaste;
- não deve ser alterado ou modificado, a fim de não afetar seu desempenho.

Não use o cinto de segurança sobre objetos duros ou quebráveis nos bolsos ou na roupa. Se ocorrer um acidente, objetos como óculos, canetas, etc. sob o cinto de segurança podem causar ferimentos.

! Manutenção

De acordo com as normas de segurança em vigor, para todas as reparações nos cintos de segurança do seu veículo, dirija-se a uma oficina qualificada, com as competências e os equipamentos necessários, que a rede CITROËN pode colocar à disposição. Mandê verificar regularmente os cintos de segurança na rede CITROËN, especialmente se os cintos apresentarem sinais de danos.

Limpe as fitas dos cintos de segurança com água e sabão ou com um produto de limpeza para têxteis, à venda na rede CITROËN.

! Recomendações para crianças

Use um assento infantil adequado se o passageiro tiver menos de 10 anos ou medir menos de 1,45 m.

Nunca use o mesmo cinto de segurança para prender mais de uma criança.

Nunca carregue uma criança no colo. Para obter mais informações sobre assentos infantis, consulte a seção correspondente.

! Recomendações para mulheres grávidas

As mulheres grávidas devem usar cintos de segurança, embora recomendações específicas sobre a direção devam ser feitas pelo médico da mulher. Lembre-se de que a parte subabdominal do cinto deve ser usada o mais baixo possível sobre os quadris. Uma mulher grávida não deve usar o cinto de segurança na barriga, o que resultaria em ferimentos graves ao feto e/ou à mãe grávida.

Airbags

Os airbags foram projetados para otimizar a segurança dos ocupantes no caso de uma colisão violenta.

Os airbags são sistemas de retenção suplementares (SRS) que ajudam a amortecer a força do impacto na cabeça e no peito durante colisões frontais graves. O SRS inclui airbags, cintos de segurança, ECU de airbag, sensores de colisão e luz de advertência do SRS.

Os detectores eletrônicos registram e analisam os impactos frontais sofridos nas zonas de detecção de impacto:

- em caso de colisão violenta, os airbags disparam instantaneamente e protegem o condutor e o passageiro dianteiro; imediatamente após a colisão, os airbags esvaziam-se rapidamente, a fim de não incomodar a visibilidade, nem a eventual saída dos ocupantes;
- Em caso de impacto leve, impacto traseiro e em determinadas condições de capotamento, os airbags podem não ser acionados; somente o cinto de segurança ajuda a protegê-lo nessas situações.

- Durante uma colisão frontal, as crianças podem sofrer lesões fatais se estiverem sentadas no colo do motorista ou muito próximas ao painel, pois os airbags exercem níveis de força severos durante o acionamento.
- A gravidade do impacto depende da natureza do obstáculo e da velocidade do veículo no momento da colisão.

⚠ Os airbags não funcionam quando a ignição está desligada.

Esse equipamento será implantado apenas uma vez. Se ocorrer um segundo impacto (durante o mesmo acidente ou em um acidente subsequente), o airbag não será acionado novamente.

Zonas de detecção de colisão

- A. Zona de colisão frontal.
- B. Zona de colisão lateral.

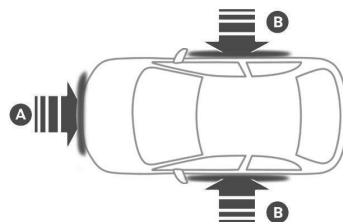

Airbags frontais

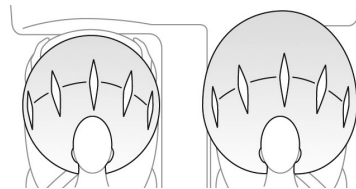

Sistema que protege, em caso de colisão frontal violenta, o condutor e o passageiro dianteiro, no sentido de limitar os riscos de traumatismo na cabeça e no tórax.

Para o condutor, está integrado no centro do volante; para o passageiro dianteiro, no painel de bordo acima do porta-luvas.

Condições de acionamento dos Airbags

1. Colisão frontal

Os airbags podem ser acionados durante uma colisão frontal grave quando a intensidade do impacto for superior ao limite especificado e o ângulo de impacto for menor ou igual a 30 graus em relação ao eixo longitudinal do veículo.

2. Colisão com postes ou árvores

Os airbags podem ser acionados quando o veículo bate em um poste ou árvore com intensidade suficiente para acionar o airbag. A intensidade da colisão deve estar acima do limite ESPECIFICADO para inflar o airbag.

Condições de não acionamento dos Airbags

1. Colisões frontais de baixa velocidade

Os airbags podem não ser acionados se a colisão não for grave e estiver abaixo da intensidade limite do projeto. A força do impacto é menor nesse caso e grande parte da proteção durante a colisão em baixa velocidade é fornecida pelos cintos de segurança, se usados adequadamente.

2. Colisões traseiras

Os airbags frontais não são projetados para serem acionados em caso de colisão traseira, pois os ocupantes tendem a se mover para trás. Nesse caso, os airbags não fornecerão nenhum benefício para amortecer a força do impacto.

3. Colisões laterais

Os airbags frontais podem não ser acionados durante uma colisão lateral, pois o ocupante se move lateralmente.

4. Colisões em ângulo

Os airbags podem não ser acionados se o ângulo de colisão for superior a 30 graus com o veículo de frente ou com a parede rígida, o meio-fio ou poste.

5. Colisões por capotamento

Os airbags frontais podem não ser acionados em condições de capotamento, quando o ocupante se move lateralmente ou rola. É importante usar os cintos de segurança nesse caso, para evitar ser arremessado dentro do veículo e correr o risco de sofrer ferimentos graves.

6. Redutores de velocidade e buracos

Os airbags podem não ser acionados ao cruzar os quebra-molas, mesmo em alta velocidade, ou quando o veículo cair em um buraco, depressão no piso ou em uma vala.

7. Atingindo o meio-fio

O airbag pode não ser acionado quando o veículo atinge um meio-fio.

8. Impacto com pedestres

Os airbags não se inflarão se o veículo atingir um pedestre.

Airbags laterais*

Sistema que protege, em caso de colisão lateral violenta, o condutor e o passageiro dianteiro para limitar os riscos de traumatismo no torax, entre a bacia e o ombro. Cada airbag lateral está integrado na armação das costas do banco, do lado da porta.

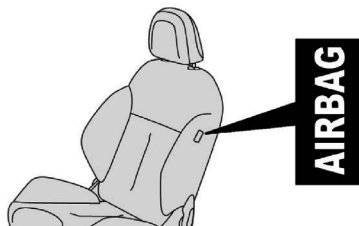

Ativação

Os airbags são ativados unilateralmente em caso de colisão lateral violenta aplicada na totalidade ou em parte da zona de impacto lateral **B**, perpendicularmente ao eixo longitudinal do veículo num plano horizontal e do exterior para o interior do veículo.

O airbag lateral interpõe-se entre a bacia e o ombro do ocupante dianteiro do veículo e o painel da porta correspondente.

Anomalia de funcionamento



Se este indicador se acender no painel de instrumentos, acompanhado por um sinal sonoro e por uma mensagem na tela, consulte a rede de concessionárias CITROËN para proceder a verificação do sistema. Os airbags podem deixar de ser ativados em caso de choque violento.



O acionamento de um ou dos dois airbags é acompanhado por uma ligeira liberação de fumaça inofensiva e de um ruído, devido a ativação do cartucho pirotécnico integrado no sistema. Esta fumaça não é nociva, mas pode revelar-se irritante para as pessoas sensíveis.

O ruído da detonação pode provocar uma ligeira diminuição da capacidade auditiva durante um breve período.



Durante uma colisão leve ou um ligeiro encosto na zona lateral do veículo ou em caso de capotamento, é possível que o airbag não seja ativado. Durante uma colisão na traseira, o airbag não é ativado.



Os airbags serão acionados independentemente de o cinto de segurança estar afivelado ou não. Para reduzir o risco de **LESÕES GRAVES** ou **MORTE**, recomendamos que os ocupantes estejam sempre com o cinto de segurança.

⚠ Para que os airbags frontais sejam totalmente eficazes, respeite as seguintes regras de segurança:

Adote uma posição sentada normal e vertical. Coloque o cinto de segurança do seu banco e posicione-o corretamente.

Não coloque nada entre os ocupantes frontais e os airbags (criança, animal, objeto). Isso poderia impedir o funcionamento dos airbags ou ferir os ocupantes. Depois de um acidente ou do roubo do veículo, solicite a verificação dos sistemas dos airbags.

Qualquer intervenção nos sistemas dos airbags deverá ser efetuada exclusivamente pela Rede de concessionárias CITROËN.

Mesmo cumprindo todas as precauções indicadas, não fica excluído o risco de ferimentos ou ligeiras queimaduras na cabeça, no peito ou nos braços, durante o acionamento de um airbag.

O Airbag infla de forma quase instantânea (alguns milissegundos) e, em seguida, esvazia-se em um curto espaço de tempo, liberando os gases quentes através dos orifícios previstos para isto.

Airbags frontais

Não dirija agarrando o volante pelos seus raios ou deixando as mãos sobre a parte central do volante.

Não coloque os pés no painel de bordo, no lado do passageiro.

Na medida do possível, não fume, porque o enchimento dos airbags pode provocar queimaduras ou riscos de ferimentos devido ao cigarro ou ao cachimbo.

Nunca desmonte, fure ou submeta o volante a impactos violentos.

Airbags laterais

Não fixe nem cole nada nas costas dos bancos (vestuário...), pois essa situação poderia resultar em ferimentos no tórax ou nos braços ao acionar o airbag lateral. Não aproxime muito o tronco da porta.



**Etiqueta de advertência no para-sol
Airbag do passageiro dianteiro**

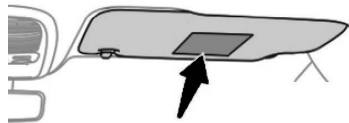

A etiqueta de aviso situada dos dois lados do para-sol do passageiro reforça esta instrução.

⚠ Não instale a cadeira para crianças no banco dianteiro, pois o airbag do banco dianteiro de passageiro não pode ser neutralizado. Em caso de acidente e acionamento do airbag, a criança pode sofrer ferimentos graves, inclusive com risco de morte. Utilize sempre uma cadeira que cumpra os requisitos das Normas de Segurança em vigor no seu país.

Generalidades sobre as cadeiras para crianças

Preocupação constante da CITROËN durante a concepção do seu veículo, a segurança dos seus filhos depende também de si.

As crianças pequenas não são adultos em miniaturas: até a idade de aproximadamente 7 a 8 anos, a proporção de peso entre a cabeça e as demais partes do corpo é diferente dos adultos.

Quando ocorre uma forte desaceleração ou um choque, o peso da cabeça e a relativa fraqueza dos músculos do pescoço podem causar-lhes graves ferimentos vertebrais.

Somente a partir dos 10 anos de idade e altura superior a 1,45 m que as crianças podem viajar nos bancos dianteiros utilizando os cintos de segurança. O Código de Trânsito Brasileiro prevê que os menores de dez anos de idade e altura inferior a 1,45 m devem ser transportados nos bancos traseiros e usar, individualmente, cinto de segurança ou sistema de retenção equivalente.

Particularidades para o transporte de crianças no lugar do passageiro da frente no Brasil

As crianças com menos de dez anos e com altura inferior a 1,45 m não podem ser transportadas no banco do passageiro dianteiro na posição "de frente para a estrada", exceto se os lugares traseiros estiverem já ocupados por outras crianças ou se os bancos traseiros estiverem inutilizáveis (ausência ou rebatimento). Nesse caso, regular o banco do passageiro da frente na posição longitudinal.



A CITROËN aconselha o transporte das crianças nos **lugares traseiros** do seu veículo:

- **"de costas para a estrada"** para crianças com até 10 kg
- **"de frente para a estrada"** para crianças a partir de 10 kg.



Procure colocar os cintos de segurança ou os cintos das cadeiras para crianças limitando ao máximo as folgas relativamente ao corpo da criança, mesmo para curtos trajetos.

Para a instalação da cadeira para crianças com o cinto de segurança, verifique que este se encontra bem esticado na cadeira e que mantém firmemente a cadeira no banco do veículo. Para uma instalação ideal de uma cadeira para crianças "de frente para a estrada", verifique que as costas se encontram corretamente apoiadas no encosto do banco do veículo e que o encosto de cabeça não incomoda. Se for necessário retirar o encosto de cabeça, assegure-se de que fica bem arrumado ou fixo para evitar que o mesmo se transforme em projétil no caso de uma frenagem brusca.



As regras de transporte de crianças são específicas de cada país. Consulte a legislação em vigor no seu país.

Cadeira de crianças na parte traseira

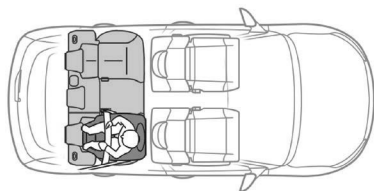

"De costas para a estrada"

Quando uma cadeira para crianças "de costas para a estrada" for instalada **no lugar do passageiro traseiro**, avance o banco dianteiro do veículo e endireite as costas do banco para que a cadeira para crianças "de costas para a estrada" não toque no banco dianteiro do veículo.

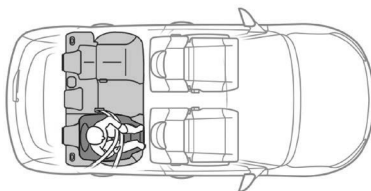

"De frente para a estrada"

Quando uma cadeira para crianças "de frente para a estrada" for instalada **no lugar do passageiro traseiro**, avance o banco dianteiro do veículo e endireite as costas do banco para que as pernas da criança instalada na cadeira para crianças "de frente para a estrada" não toquem no banco dianteiro do veículo.

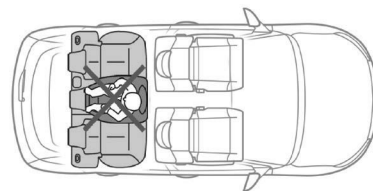

Lugar central traseiro

Uma cadeira para crianças com suporte nunca deverá ser instalada **no lugar de passageiro central traseiro**.



Retire e arrume o encosto de cabeça antes de instalar uma cadeira de criança com costas num lugar de passageiro.

Volte a colocar o encosto da cabeça no lugar depois de a cadeira de criança ter sido retirada.



Assegure-se de que o cinto de segurança se encontra esticado. Para as cadeiras para crianças com suporte, assegure-se de que este se encontra em contato com o piso do veículo de forma estável. Se necessário, ajuste o banco do passageiro.



A instalação incorreta de uma cadeira para crianças num veículo compromete a proteção da criança em caso de acidente.

Instalação de cadeiras fixas com cinto de segurança

De acordo com a Legislação brasileira esta tabela indica as possibilidades de instalação das cadeiras para crianças fixas através do cinto de segurança e homologadas como universal - U (a) em função da idade da criança e do lugar por ela ocupado no veículo:

Grupos de peso das crianças	Passageiro dianteiro (c)	Posição dos assentos						
		Versão de 5 assentos Fileira 2		Versão de 7 assentos Fileira 2		Central traseiro Fileira 2	Versão de 7 assentos Fileira 3	
		Assento traseiro direito (d)	Assento traseiro esquerdo (d)	Assento traseiro direito (d)	Assento traseiro esquerdo (d)		Assento traseiro direito	Assento traseiro esquerdo
Grupo 0 Até 10 kg	X (b)	U	U	U	U	U	X	X
Grupo 0+ Até 13 kg	X (b)	U	U	U	U	U	X	X
Grupo 1 9 a 18 kg	X (c)	U	U	U	U	U	X	X
Grupo 2 15 a 25 kg	X (c)	U	U	U	U	U	X	X
Grupo 3 22 a 36 kg	X (c)	U	U	U	U	U	X	X

U: Assento adaptado a instalação de uma cadeira para crianças fixa com o cinto de segurança e homologada universal "de costas para a estrada" e/ou "de frente para a estrada". Consultar o manual e recomendações do fabricante da cadeiras para crianças.

X: A posição do assento não é adequada para crianças desse grupo de peso.

- (a) Cadeira para crianças universal: cadeira para crianças que pode ser instalada em todos os veículos com cinto de segurança.
- (b) Grupo 0 / 0+: do nascimento aos 10 kg. As cadeiras tipo "Bebê Conforto" e "Berço Portátil" não podem ser instaladas no lugar do passageiro dianteiro.
- (c) Consultar a legislação em vigor no seu país, antes de instalar a criança neste lugar.
- (d) Para instalar uma cadeira de criança, chegar a frente o banco dianteiro e endireitar o encosto do mesmo para deixar espaço suficiente entre a cadeira da criança e as pernas da criança.



Por motivos de segurança nunca deixe:

- uma ou várias crianças sozinhas e sem vigilância no interior de um veículo,
- uma criança ou um animal num veículo exposto ao sol com as janelas fechadas,
- as chaves ao alcance das crianças no interior do veículo.

Para impedir a abertura acidental das portas e dos vidros traseiros, utilize o dispositivo "Segurança para crianças". Assegure-se de que não se abra mais de um terço da superfície dos vidros traseiros.



Os veículos CITROËN atendem ao disposto na norma NBR 7337 (Regulamentada pela Resolução CONTRAN 48/1998) quanto às dimensões dos cintos de segurança de seus veículos.

Para acomodação de Bebê Conforto e/ou Cadeirinha Infantil, o consumidor deve verificar se as dimensões dos cintos de segurança permitem a acomodação de dispositivos específicos.

Por questões de segurança, a CITROËN recomenda que, no caso de instalação de Bebê Conforto, sejam respeitadas as distâncias máximas entre a fixação do cinto de segurança e o encosto do banco traseiro do veículo de (i) 600mm na parte superior do Bebê Conforto e (ii) 240mm na parte inferior.

1) ATENÇÃO: Sempre adquira dispositivos de retenção para crianças (cadeiras) os quais atendam à legislação em vigor e cumpram os requisitos das Normas de Segurança em vigor no seu país. Siga rigorosamente as instruções para fixação da cadeira para crianças conforme instruções do fabricante, bem como a lista dos veículos compatíveis.

2) ATENÇÃO: em caso de acidente, substituir a cadeira por uma nova.

Seguir as indicações de montagem da cadeira para crianças inscritas no manual de instalação fornecido pelo fabricante da mesma.

Fixações "ISOFIX"

O seu veículo foi homologado de acordo com a **mais recente regulamentação ISOFIX**. As cadeiras, representadas em seguida, encontram-se equipadas com fixações ISOFIX regulamentares:

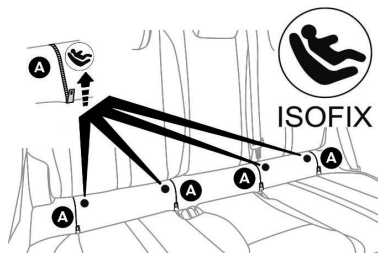
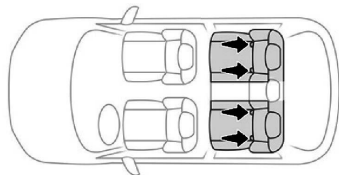

Trata-se de três argolas para cada assento:

- duas argolas **A**, situadas entre as costas e o assento do banco, assinaladas por uma marcação, na vertical de cada etiqueta "ISOFIX",

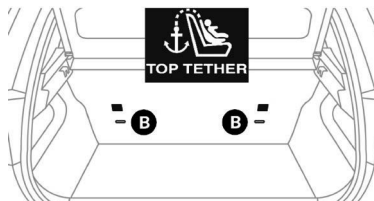

- uma argola **B**, situada atrás do banco, denominada de **Top Tether** para a fixação da correia superior.

Em caso de choque frontal, este dispositivo limita o deslocamento para a frente da cadeira para crianças.

Este sistema de fixação ISOFIX assegura uma montagem confiável, sólida e rápida, da cadeira para crianças no seu veículo.

As **cadeiras para crianças ISOFIX** encontram-se equipadas com dois fechos que são fixos às duas argolas **A**.

Algumas cadeiras dispõem também de uma **correia superior**, conhecida como **Top Tether**, que deve ser fixa na argola **B**.

Para fixar a cadeira para crianças à **TOP TETHER**:

- retire e arrume o encosto de cabeça antes de instalar a cadeira para crianças no banco (volte a montar quando retirar a cadeira para crianças),
- passe a correia superior da cadeira para crianças por trás das costas do banco, centrando-a entre os orifícios das hastas dos encostos de cabeça,
- fixe o grampo da correia superior à argola **B**,
- aperte a correia superior.



A instalação incorreta de uma cadeira para crianças num veículo compromete a proteção da criança em caso de acidente. Respeite rigorosamente as instruções de montagem indicadas nas instruções de instalação fornecidas com a cadeira para crianças.



Ao instalar uma cadeira para crianças ISOFIX no banco traseiro esquerdo, antes de fixar a cadeira, afaste previamente o cinto de segurança do banco traseiro central para o centro do veículo, para não perturbar o funcionamento do mesmo. As regras de transporte de crianças são específicas de cada país. Consulte a legislação em vigor no seu país.

Instalação de cadeiras ISOFIX

Em conformidade com a regulamentação brasileira, esta tabela indica as possibilidades de instalação das cadeiras para crianças ISOFIX em veículos equipados com fixadores ISOFIX.

Para as cadeiras para crianças ISOFIX universais e semi-universais, a classe de tamanho ISOFIX da cadeira para crianças, determinada por uma letra entre **A** e **G**, é indicada na cadeira para crianças ao lado do logotipo ISOFIX.

	Peso da criança / idade indicativa									
	Inferior a 10 kg (grupo 0) Até 6 meses, aprox.		Inferior 10 kg (grupo 0) Inferior a 13 kg (grupo 0+) Até 1 ano, aprox.			De 9 a 18 kg (grupo 1) De 1 a 3 anos, aprox.				
Tipo de cadeira de criança ISOFIX	Berço		"de costas para a estrada"			"de costas para a estrada"		"de frente para a estrada"		
Classe de tamanho ISOFIX	F	G	C	D	E	C	D	A	B	B1
Banco do passageiro dianteiro	Não ISOFIX									
Lugares traseiros laterais (Segunda fileira)	X		IL-SU*	IL-SU*	IL-SU*	IL-SU*	IUF* IL-SU*			
Lugar traseiro central (Segunda fileira)	Não ISOFIX									
Lugares traseiros laterais (Terceira fileira)	Não ISOFIX									

Tabela para instalação de Booster

Banco	Dispositivo
Banco dianteiro do passageiro	ISO/B3
Banco traseiro (assentos laterais)	ISO/B3

- Na posição do passageiro dianteiro, a montagem é possível após remoção do ISOFIX do gabarito.
 - A posição que é compatível com o B3 também é compatível com o B2 (pode ser necessário remoção do ISOFIX do gabarito).
- Consultar sempre a legislação vigente no país sobre o uso de dispositivos de retenção infantil.

IUF: lugar adaptado à instalação de uma cadeira Isofix **Universal**, "de Frente para a estrada" que se fixa com a correia superior.

IL-SU: lugar adaptado à instalação de uma cadeira Isofix **Semi-Universal**, ou seja:

- "de costas para a estrada" equipado com uma cinto alto ou um suporte,
- "de frente para a estrada" equipado com um suporte,
- uma cadeira tipo "ovo" equipada com um cinto alto "Top Tether" ou um suporte.

Para fixar a correia superior, consulte o parágrafo "Fixações Isofix".

X : lugar não adaptado para a instalação de uma cadeira para crianças para o grupo de peso indicado.

* Banco do veículo numa posição especial: avance os bancos situados à frente da cadeira para crianças.

! Retire e arrume o encosto de cabeça antes de instalar uma cadeira para crianças com costas num lugar do passageiro.

Instale o encosto de cabeça no local adequado quando a cadeira para crianças tiver sido removida.

Extintor

! Seguindo o disposto na Resolução CONTRAN 556/2015, que torna facultativo o uso do extintor de incêndio para os automóveis, utilitários, camionetas, caminhonetes e triciclos de cabine fechada, o seu veículo não está equipado com o extintor de incêndio.

No entanto, está adaptado para a instalação do mesmo na rede autorizada CITROËN.

Triângulo de sinalização

O triângulo está situado no porta-malas.



Instalação do triângulo na estrada

Instale o triângulo atrás do veículo, em conformidade com a tabela abaixo, em função do tipo de estrada e da luminosidade exterior.

Distância de colocação (em metros)		
Estrada		Auto-estrada
Dia	Noite	
50 m	80 m	150 m

! Saia com segurança do seu veículo, para montar e instalar o triângulo.

Segurança mecânica para crianças



Dispositivo mecânico para impedir a abertura da porta traseira através do seu comando interior.

O comando situa-se no batente de cada porta traseira.



Travamento

- Movimente a alavanca para baixo.

Destravamento

- Movimente a alavanca para cima.

i - As portas traseiras são equipadas com um dispositivo de travamento "segurança para crianças". Este dispositivo permite a abertura das portas traseiras apenas pelo lado externo.

- Nunca deixe uma criança pequena no veículo exposto ao sol com todos os vidros fechados.

- As crianças não devem viajar de pé entre os bancos dianteiros. Elas correm o risco de serem projetadas para frente em caso de frenagem brusca ou choque.

- Antes de abrir uma porta, garantir que essa manobra possa ser feita sem riscos.

- -Ao sair do veículo, retirar a chave do contato e puxar acionar corretamente o freio de estacionamento.

- Sob nenhum pretexto, as crianças devem ser transportadas no colo de um passageiro (risco de projeção sobre o painel de bordo ou para-brisa em caso de colisão).

- É obrigatório utilizar sistemas de retenção adaptados à idade e peso da criança (os produtos devem ser homologados).

- Nunca deixar a chave no veículo; as crianças podem se fechar dentro do veículo com o telecomando ou pressionar o botão do sistema de travamento elétrico centralizado.

Conselhos de condução

- Respeite o código de trânsito e seja vigilante, independentemente das condições de circulação.
- Mantenha a sua atenção à circulação e as suas mãos no volante para estar preparado para reagir a qualquer momento e em qualquer eventualidade.
- Ao se deslocar em percurso longo, recomenda-se fazer uma pausa a cada duas horas.
- Quando as condições meteorológicas forem difíceis, adote uma condução suave, antecipe as frenagens e aumente as distâncias de segurança.

Dirigindo em vias inclinadas

Ao subir ladeiras íngremes, o veículo pode começar a perder velocidade e apresentar falta de potência. Se isso acontecer, você deve mudar para uma marcha mais baixa para que o motor volte a operar em sua faixa de potência normal.

Ao descer uma ladeira, nunca desligue o veículo. Tente não pressionar o pedal do freio por muito tempo ou com muita frequência ao descer uma ladeira longa. Isso

pode causar o superaquecimento dos freios, resultando em redução na eficiência da frenagem.



Use o freio de estacionamento ao estacionar o veículo e coloque a alavanca de câmbio na primeira marcha (P para caixa automática) ou na posição de marcha à ré por questões de segurança.

Dirigir em estradas escorregadias

Em estradas molhadas, você deve dirigir com uma velocidade menor do que em estradas secas devido à possível perda de aderência dos pneus durante a frenagem. Ao dirigir em estradas com gelo, neve ou lama, reduza a velocidade e evite acelerações repentinas, frenagens bruscas ou movimentos bruscos da direção.

Parada e partida numa ladeira

Depois que o veículo estiver parado na ladeira e for sair novamente, é recomendável aplicar o freio de estacionamento, soltar o pedal do freio e pressionar o pedal do acelerador suavemente.

Uma vez detectado um leve movimento na direção pretendida, o freio de estacionamento deve ser liberado para que o veículo se mova sem voltar para trás ou para frente.



O veículo pode quebrar, sofrer um acidente ou pegar fogo devido a:

- Instalação de:
 - Lâmpadas de alta potência
 - Lâmpadas não genuínas
 - Suspensão/rodas e pneus modificados
 - Peças/acessórios não genuínos, etc.
- Curto-circuito devido à adulteração do chicote elétrico.



Não armazene ou carregue materiais inflamáveis no veículo.



Nunca deixe crianças dentro do veículo sem supervisão.

Condução em solo inundado

É altamente recomendado não dirigir em pistas inundadas, já que isso poderá danificar gravemente o motor, o câmbio e os sistemas elétricos do seu veículo.

! Evite entrar ou ligar o veículo em uma área fortemente alagada. O veículo pode parar ou o motor pode falhar devido a:

- Entrada de água no motor.
- Curto-circuito dos sistemas elétricos.

Se o veículo estiver parado num alagamento, não dê a partida no veículo até que o nível da água desça abaixo do nível do tubo de escapamento.

Se o veículo for submerso em água, comunique à oficina autorizada CITROËN mais próxima.

Se tiver, obrigatoriamente, que passar por um local inundado:

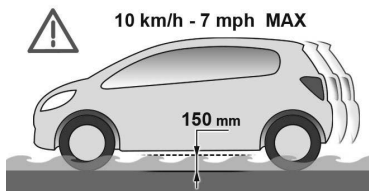

- certifique-se de que a profundidade de água não excede 15 cm, levando em consideração as ondulações que possam ser causadas por outros usuários,
- circule lentamente sem parar. Não ultrapasse, em hipótese alguma, a velocidade de 10 km/h,
- não pare nem desligue o motor.

Após sair de um local com solo inundado, assim que as condições de segurança permitirem, pressione o freio levemente algumas vezes para secar os discos e as pastilhas de freio.

Em caso de dúvida sobre o estado do seu veículo, consulte a rede CITROËN.

Importante!

! Não estacione o veículo nem deixe o motor a trabalhar numa superfície inflamável (grama e folhas secas, papel, etc.). O sistema de escape do veículo está muito quente, mesmo vários minutos após desligar o motor. Risco de incêndio!

! Nunca circule com o freio de estacionamento engrenado - Risco de aquecimento excessivo e danos ao sistema de frenagem! Risco de incêndio!

! Não deixe objetos no habitáculo que possam atuar com uma lupa com os raios solares porque podem causar um incêndio ou danos nas superfícies internas!

 **Nunca deixe o motor ligado num espaço fechado sem ventilação suficiente.** Os motores de combustão interna emitem gases de escape tóxicos, como o monóxido de carbono. Risco de intoxicação e morte!

 Nunca deixe um veículo sem monitoramento, com o motor em funcionamento. Se for necessário sair do veículo, com o motor ligado, engrene o freio de estacionamento e coloque o câmbio na posição **N** ou **P**, de acordo com o tipo de câmbio.

 Se o motor não der a partida imediatamente, desligue a ignição. Aguarde alguns instantes antes de tentar arrancar novamente. Se após algumas tentativas o motor não funcionar, não insista: você corre o risco de danificar o motor de partida e o motor. Entre em contato com a rede CITROËN.

 Em condições de inverno muito rigorosas (temperaturas inferiores a -23°C), para garantir o bom funcionamento e a longevidade dos componentes mecânicos do seu veículo, motor e câmbio, é necessário deixar o motor em funcionamento durante 4 minutos antes de sair com o veículo.

 Com temperatura ambiente inferior a 15°C, não deixe o motor funcionando em marcha lenta para esquentá-lo; inicie o movimento imediatamente e circule a uma velocidade moderada.

Proteção antirroubo Antipartida eletrônico

A chave contém um chip eletrônico que possui um código secreto. Quando se liga a ignição, este código tem de ser reconhecido para permitir a partida do veículo.

Este antipartida eletrônico bloqueia o sistema de gestão do motor por uns momentos depois de desligar a ignição e impede o arranque inadvertido do motor.



No caso de um problema de funcionamento é advertido pelo acendimento desta luz e um sinal sonoro.

Nesse caso, não é possível efetuar a partida do motor do veículo; contate um concessionário CITROËN assim que possível.

 Por motivos de segurança e de proteção contra roubo, nunca deixe a sua chave eletrônica no interior do veículo, mesmo quando permanecer perto do mesmo. É recomendável que a guarde consigo.

Partida/Parada do motor com a chave

Ignição da chave

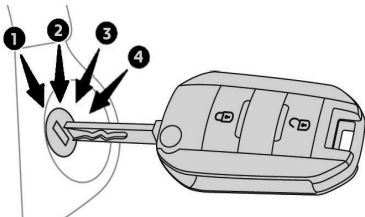
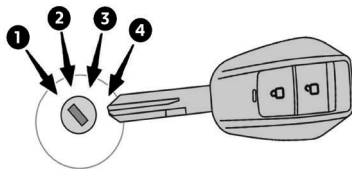

Apresenta **4** posições:

- posição **1 (Stop)**: inserção e extração da chave.
- posição **2 (Acessórios)**: a ignição está desligada, mas alguns equipamentos elétricos podem funcionar.
- posição **3 (Contato)**: ignição ligada.
- posição **4 (Partida)**: **Partida do motor**. O motor de partida é acionado.

Posição de Acessórios

Permite a utilização dos equipamentos eletrônicos do veículo e a recarga de acessórios.



Quando o nível de carga da bateria atinge o nível de reserva, ocorrerá o acendimento da luz espia de bateria.

Partida do motor

Com o freio de estacionamento acionado, câmbio em ponto morto ou na posição **N** ou **P** nas caixas de marchas automáticas:

- pressionar a fundo o pedal de freio (câmbio automático),
- insira a chave na ignição; o sistema reconhece o código,
- Gire a chave para a posição **3**.
- Acione o motor de partida rodando a chave até a posição **4**, sem acelerar, até o motor entrar em funcionamento. Assim que o motor funcionar, solte a chave.

i Em algumas situações, pode ser necessário exercer uma força significativa para manobrar o volante (rodas viradas, por exemplo).

Aquecimento do motor logo após a partida a frio

Proceder do seguinte modo:

- Colocar o veículo em movimento, com o motor em médias rotações, sem solicitar acelerações bruscas.
- Evitar procurar, nos primeiros quilômetros, o máximo de desempenho.

É aconselhável aguardar que o indicador da temperatura do líquido de arrefecimento comece a indicar.

i O motor do veículo somente irá atingir um grau de funcionamento que possa ser considerado regular quando atingir a sua temperatura padrão de funcionamento, a qual será alcançada alguns momentos depois da partida, dependendo das condições externas de trânsito e temperatura ambiente.

i Mesmo com sistemas de injeção e ignição eletrônicos nos motores, podem ocorrer pequenas variações de funcionamento nos primeiros instantes ou nos saídas em rampas (oscilação da marcha lenta, pequenos engasgos, ruídos ou pequenas vibrações), principalmente com veículo carregado. Trata-se de uma característica normal, própria dos motores, para que o sistema reconheça o combustível presente no tanque. A utilização de combustível de má qualidade pode acentuar essas características a ponto de torná-las mais perceptíveis por parte do usuário..

Desligar o motor

- Pare o veículo.
- Caixa de marchas em ponto morto (posição P ou N) , gire a chave até a posição **1**.
- Retire a chave da ignição.
- Para travar a coluna de direção, manobre o volante até ele ser bloqueado.

- Verifique se o freio de estacionamento se encontra corretamente acionado, principalmente em terreno inclinado.

! Nunca desligue a ignição antes de parar completamente o veículo. Com o motor desligado, as funções de assistência à frenagem e a direção estão também estarão desativadas: risco de perda de controle do veículo.

i Ao sair do veículo, guarde a chave e trave o veículo.

Freio de estacionamento

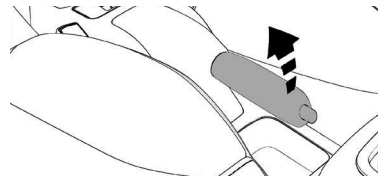

Engrenamento

- Puxe totalmente a alavanca do freio de estacionamento para imobilizar o veículo.

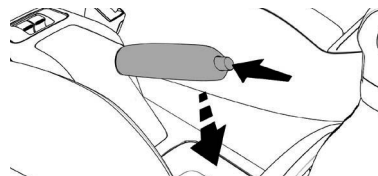

Desengrenamento

- Puxe ligeiramente a alavanca do freio de estacionamento, pressione o botão de desativação e, em seguida, baixe totalmente a alavanca.

 Com o veículo em movimento, o acendimento deste indicador, acompanhado por um sinal sonoro, indica que o freio permanece engrenado ou que foi mal desengrenado.

 Sempre que estacionar em uma ladeira, vire as rodas contra o passeio para imobilizar, acione o freio de estacionamento, engrene uma marcha e desligue a ignição. Com o veículo em movimento, o acendimento deste indicador, acompanhado por um sinal sonoro, indica que o freio permanece engrenado ou que foi mal desengrenado.

 Sempre que estacionar em uma ladeira, vire as rodas contra o passeio para imobilizar, acione o freio de estacionamento, engrene uma marcha e desligue a ignição.

Indicador de mudança de marcha (GSI)*

Este sistema foi concebido para reduzir o consumo de combustível recomendando a marcha mais adequada.

Funcionamento

Conforme a situação de condução e o equipamento do veículo, o sistema pode recomendar que ignore uma ou mais marchas.

As recomendações de seleção das marchas não são consideradas obrigatórias.

De fato, a configuração da estrada, a densidade de tráfego e a segurança constituem elementos determinantes na escolha da melhor marcha. Consequentemente, é responsabilidade do condutor seguir ou não as indicações do sistema.

O sistema não pode ser desativado.

 Com caixa de marchas automática, o sistema só está ativo no modo de funcionamento manual.



A informação é apresentada no painel de instrumentos sob a forma de uma seta, acompanhada pela marcha recomendada.

 O sistema adapta as instruções de alteração de marcha em função das condições da condução (ladeiras acentuadas, carga, etc...) e das solicitações do condutor (solicitação de potência, aceleração, frenagem,...).

O sistema não propõe, em caso algum:

- o engrenamento da primeira marcha,
- o engrenamento da marcha a ré.

Caixa de marchas CVT de 7 marchas

O veículo pode estar equipado com câmbio CVT (sigla que significa transmissão continuamente variável), que proporciona um funcionamento linear e suave do motor, sem mudanças repentinas de rotação, aumentando o conforto ao conduzir.

Esta transmissão possui 7 faixas de atuação como se fossem uma transmissão de 7 marchas (marchas simuladas).

A eficiência e o consumo do veículo também são beneficiados, uma vez que a linearidade de funcionamento do motor permite seu funcionamento na melhor faixa de atuação, sempre nas rotações adequadas às diversas situações de uso.

Posição da alavanca de marchas

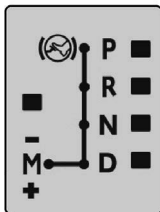

A alavanca de mudanças de marchas do câmbio CVT pode ser colocada em 5 posições: P, R, N, D e Manual.

i Com chave de ignição na posição **2 (Contato)** (veículos com chave mecânica) ou na posição **START** (veículos com chave eletrônica), pise no pedal de freio, pressionar e manter pressionado o botão **A** enquanto mover a alavanca de marchas para a posição desejada.

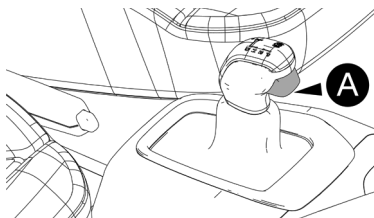

No caso de utilização do câmbio na modalidade **M** (manual sequencial) ativada, deslocar a alavanca de **D** (Drive) para a esquerda, para acessar as faixas das marchas utilizando **+** ou **-**.

i Certificar-se de que o veículo esteja completamente parado antes de colocar a alavanca de de marchas em uma das posições P, R, N ou D.

Posição P: utilizada para estacionamento ou partida do motor.

Nunca tentar selecionar a posição **P** com o veículo em movimento.

Antes de estacionar o veículo, colocar sempre a alavanca de marchas nesta posição, acionando também o freio de estacionamento.

Posição R: utilizada para marcha a ré.

Selecionar esta posição apenas com o veículo completamente parado.

Posição N: Neutro. Não há transmissão da potência do motor.

A alavanca na posição **N** corresponde à posição de ponto morto de um câmbio manual. Assim é possível ligar o motor.

Engatar a posição **N** em caso de paradas prolongadas com o motor ligado. Acionar também o freio de estacionamento.

Posição D: utilizada para condução normal.

Para a condução normal, coloque a alavanca na posição **D**; isso favorece a redução do consumo de combustível e do nível de ruído do veículo.

Posição M: Funcionamento manual com passagem sequencial das sete marchas.

- Empurre uma vez para a frente para selecionar a marcha anterior.

ou

- Empurre uma vez para trás para selecionar a marcha seguinte.

Ao utilizar a posição **M** para selecionar a faixa de marcha, obtém-se mais força de freio motor atuando na alavanca de troca de marchas.

i **FUNÇÃO NEUTRO** - Versões com câmbio automático possuem a função **NEUTRO**, que mesmo com a alavanca na posição **D**, identifica que o veículo está parado e o freio acionado, desengatando a marcha, com o objetivo de reduzir o consumo de combustível. Seu funcionamento depende de condições de ativação e desativação, portanto seu funcionamento não será constante.

i **FUNÇÕES DE ASSISTÊNCIA À CONDUÇÃO**

As funções de assistência à condução, dependendo das condições da via, como subidas, descidas e curvas acentuadas, atua de forma a garantir uma viagem mais confortável e segura.

i O câmbio CVT possui um sistema de bloqueio de mudança de faixa de marcha para evitar que a alavanca de mudanças seja operada acidentalmente durante a partida. Desse modo, a alavanca só pode ser colocada na posição **P** se o pedal de freio estiver pressionado e a chave de ignição estiver na posição **2 (Contato)** (veículos com chave mecânica) ou o botão de ignição estiver em **START**.

Se, mesmo com o pedal de freio pressionado, não for possível mover a alavanca da posição **P**, pode estar ocorrendo um problema no sistema de bloqueio de troca de marchas. Nesse caso, dirija-se à rede de concessionárias CITROËN.

Indicações no painel de instrumentos

Quando deslocar a alavanca de marchas para selecionar uma posição, acende o respectivo indicador no visor do painel de instrumentos.

P. Parking (Estacionamento).

R. Reverse (Marcha a ré).

N. Neutral (Ponto morto).

D. Drive (Condução automática).

1 a 7. Marcha em funcionamento manual.

-- Valor inválido em funcionamento manual.

Ligar o veículo

- Com o pé no pedal de freio, selecione a posição **P** ou **N**.

- Ligar o motor.

Se as condições não forem cumpridas, é emitido um sinal sonoro.

- Com o motor em funcionamento, pressione o pedal de freio.

- Desengrene o freio de estacionamento.

- Pressione o botão **A** e mantenha-o pressionado enquanto mover a alavanca de marchas para a posição desejada.

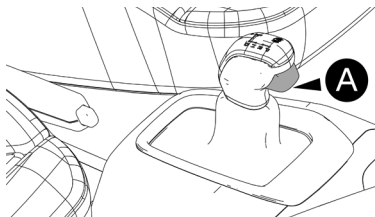

- Selecione a posição **R**, **D** ou **M**.
- Libere progressivamente o pedal de freio. O veículo desloca-se de imediato.



Quando o motor estiver em funcionamento em marcha lenta, sem pressionar o freio, se for selecionada a posição **R**, **D** ou **M**, o veículo desloca-se, mesmo que não pressione o acelerador.

Nunca deixe as crianças sem vigilância no interior do veículo com o motor em funcionamento.

Acione o freio de estacionamento e selecione a posição **P** caso esteja efetuando uma manutenção e o motor esteja em funcionamento.



Se a posição **N** for selecionada inadvertidamente com o veículo em movimento, deixe o motor diminuir de rotações e selecione a posição **D** para acelerar.

Funcionamento automático

Selecione a posição **D** para um funcionamento automático..

A caixa CVT funcionará em modo auto-adaptativo, sem intervenção do condutor. Esta seleciona permanentemente a melhor faixa de marchas que se adapta ao estilo de condução, ao perfil da estrada e à carga do veículo.

Para uma aceleração máxima sem tocar no seletor, pressione a fundo o pedal do acelerador (kick down). A caixa CVT passa automaticamente para uma faixa de atuação inferior ou mantém a faixa selecionada até ao regime máximo do motor.

Ao frear, a caixa CVT reduz automaticamente a faixa de marcha para proporcionar uma frenagem mais eficaz.

Por motivos de segurança, se tirar bruscamente o pé do acelerador, a caixa CVT não passará para uma faixa de marcha superior.



Nunca selecione a posição **N** com o veículo em movimento.

Nunca selecione as posições **P** ou **R**, enquanto o veículo não estiver totalmente parado.

Seleção das faixas de marcha com a alavanca de mudanças na posição manual (Modo sequencial)

Posicionar a alavanca de marchas na posição **M** (Manual) para selecionar o modo sequencial.

- **Ativação:** com a alavanca de marchas na posição **D** (Drive), para ativar a modalidade de condução sequencial, deslocar a alavanca para a esquerda (indicação - e + no seletor de marchas).

- **Desativação:** para desativar a modalidade de condução sequencial, voltar a colocar a alavanca de marchas na posição **D** (Drive) (modalidade de condução automática).

Após posicionar a alavanca de marchas na posição **M** (Manual), é possível selecionar as faixas de marcha utilizando a própria alavanca.

Dessa forma, o condutor pode realizar as mudanças de faixa de marcha à sua escolha.

A cada acionamento da alavanca de marchas, corresponde um aumento ou redução das faixas de marchas, da seguinte forma:

- Puxe a alavanca para o sinal + para passar para uma faixa de marcha superior.
- Empurre a alavanca para o sinal - para passar para uma faixa de marcha inferior.

M4 O **D** desaparece e o indicativo da faixa de marcha é apresentado sucessivamente no visor do painel de instrumentos..

A passagem de uma faixa de marcha para a outra só tem lugar se as condições de velocidade do veículo e da rotação do motor permitirem; caso contrário, aplicam-se momentaneamente as regras do funcionamento automático.

 Se a rotação do motor for excessivamente baixa ou excessivamente alta, ainda que a alavanca de mudanças esteja na posição Manual, a mudança das faixas de marchas ocorrerá automaticamente.

Utilizando uma faixa de marcha mais baixa, a rotação do motor aumentará, bem como a força do freio motor em relação a uma faixa de marcha mais alta.

 O não acendimento do indicador de faixa de marcha com a alavanca na posição **Manual** pode indicar falha no sistema de câmbio CVT. Nesse caso, dirija-se à rede de concessionárias CITROËN. Nessa condição, o câmbio continuará funcionando do mesmo modo como quando a alavanca está posicionada em **D**.

M1

Ao parar o veículo com a alavanca de marchas na posição Manual, a marcha será reduzida de forma automática para a faixa

1 e assim permanecerá enquanto o veículo estiver parado.

 Se o regulador de velocidade (se equipado) estiver ativado, ao se dirigir com a alavanca em **Manual** e reduzir-se a faixa de marcha para 6, 5 ou 4 com a intenção de utilizar o freio motor, sua função não será eficaz, pois nessas condições o regulador de velocidade não será cancelado e o veículo continuará com a velocidade determinada.

A **desativação** do regulador de velocidade somente é obtida por ação manual no comando do volante ou por ação no pedal de freio ou, em caso de acionamento do sistema **ESC**, por motivos de segurança.

Programa Sport

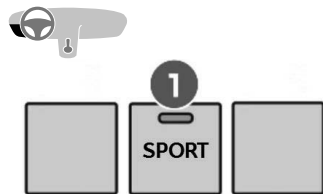

Pressione o botão "**SPORT**", com o motor em funcionamento.

Com essa função ativada o veículo adota automaticamente um estilo de condução esportiva.

O indicador **1** se acende no botão "**SPORT**".

i Ao desligar o veículo, a função "**SPORT**" é desativada. O condutor pode ativar a função toda vez que ligar o veículo.

i A função "**SPORT**" é desativada sempre que a alavanca de marchas for deslocada para uma posição diferente de **D**.

i Esta função visa incrementar o desempenho do veículo.

- No modo Sport, a troca da faixa de marchas é mais alongada. O câmbio priorizará as mudanças de faixa de marcha numa rotação ligeiramente mais alta do motor.

- Resposta mais rápida de aceleração e de troca da faixa de marchas, alterando a calibração do pedal do acelerador e mapa de trocas da faixa de marchas para um regime mais esportivo.

- Com essa função ativada o condutor poderá perceber um incremento do consumo de combustível. Caso necessário, desative a função apertando a tecla "SPORT".

Retorno ao funcionamento automático

A qualquer momento, pressione novamente o botão **1** selecionado para abandonar o programa acionado e regressar ao modo de condução normal.

Anomalia de funcionamento da caixa de marchas



Com a ignição ligada, acompanhada por um sinal sonoro e por este indicador de alerta na tela, indica um problema de funcionamento da caixa de marchas.

Nesse caso, a caixa de marchas passa para o modo de emergência, ficando bloqueada na 3ª faixa de marcha. Poderá sentir um impacto significativo ao passar de **P** para **R** e de **N** para **R**. Este impacto não constitui um risco para a caixa de marchas.

Não ultrapasse a velocidade de 100 km/h, no limite da legislação local. Consulte rede de concessionárias CITROËN.

Anomalia de funcionamento da alavanca de marchas



Com a ignição ligada, acompanhada por um sinal sonoro e por este indicador de alerta na tela, indica um problema de funcionamento da alavanca de marchas.

Nesse caso, a alavanca de marchas perde comunicação com o sistema de passagem de marchas, impossibilitando a passagem das marchas.

Em caso de defeito com o veículo em movimento, é necessário imobilizar o veículo, colocar a alavanca de marchas na posição P (Parking), e/ou desligar a ignição.

Após o procedimento descrito acima, religar o veículo e verificar se alavanca de marchas retorna ao funcionamento normal.

Em todos os casos, solicite a verificação na rede CITROËN.

Liberação da alavanca de marchas (Shift-Lock)

Impossibilidade de destravar a alavanca de marchas ("shift-lock") devido a uma pane elétrica.

Em caso de avaria, para deslocar a alavanca do câmbio da posição **P** (Estacionamento), proceder como a seguir:

- Desligar o motor.
- Acionar o freio de estacionamento.
- Desencaixar o acabamento **1** com cuidado para evitar quebra.
- Levantar junto a moldura e a coifa da alavanca de marchas para cima.

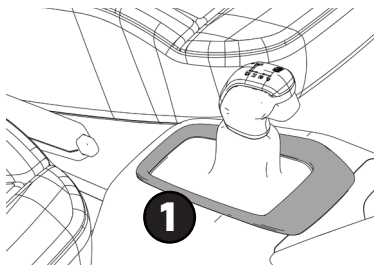

- Pressionar a fundo o pedal do freio e mantê-lo pressionado.
- Inserir perpendicularmente uma pequena chave de fenda apropriada, ou ferramenta similar, no furo à direita na parte posterior do conjunto e, em seguida, **pressionar e segurar** o botão de destravamento (vermelho) **2**.
- O botão de destravamento **2** possui uma resistência de travamento elevada. Aplicar uma força aproximada de 7 kg para desbloquear.



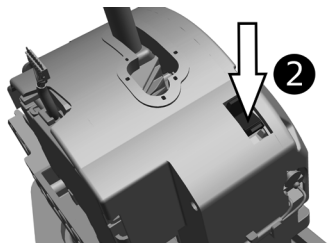

- Colocar a alavanca de marchas na posição **N** (Ponto morto).
- Voltar a montar com cuidado a moldura e a coifa da alavanca de marchas **1**.
- Dar a partida no motor com a alavanca de marchas na posição **N** (ponto morto).

! Em razão da possibilidade de danos mecânicos e estéticos no veículo, recomenda-se que este procedimento somente deve ser realizado em caráter de exceção e na impossibilidade de contato com a Rede de concessionárias CITROËN para devida orientação.

Informações importantes

! A inobservância das instruções fornecidas a seguir pode provocar danos no câmbio:
Selecionar a posição **P** (Estacionamento) apenas com o veículo completamente parado.

Nunca tentar selecionar a posição **P** com o veículo em movimento.

Antes de sair do veículo, colocar sempre a alavanca de marchas na posição **P**, acionando também o freio de estacionamento.

Selecionar a posição **R** (Marcha a ré), ou passar de **R** para uma outra posição apenas com o veículo completamente parado e o motor em marcha lenta.

Manter pressionado o pedal do freio enquanto desloca a alavanca de marcha para uma posição diferente da posição **P** (Estacionamento). A movimentação inesperada do veículo pode provocar lesões nos ocupantes ou naqueles que se encontrarem nas proximidades.

i Não abandonar o veículo com o motor ligado: antes de sair do habitáculo, acionar sempre o freio de estacionamento, deslocar a alavanca de marchas para a posição **P**, desligar o motor e retirar a chave da ignição (para versões com chave mecânica).

Ao sair do veículo, remover sempre a chave mecânica do dispositivo de partida e fechar todas as portas. Nunca deixar eventuais crianças sem vigilância no interior do veículo.

 Para limitar o consumo de combustível durante uma parada prolongada com o motor em funcionamento (engarrafamento...), posicione a alavanca de marchas na posição **N** e acione o freio de estacionamento.

Ajuda a saída em ladeira (Hill Assist)

Sistema que mantém o veículo imobilizado por um curto espaço de tempo (cerca de 2 segundos) durante uma saída em uma ladeira, o tempo suficiente para passar do pedal de freio para o pedal do acelerador.

Esta função só está ativa quando:

- o veículo estiver ligado.
- o veículo estiver completamente imobilizado com o pé no pedal de freio.
- determinadas condições de inclinação estiverem reunidas.
- a porta do condutor se encontrar fechada.

A ajuda a partida em ladeira não pode ser neutralizada.



Não saia do veículo durante a fase de manutenção temporária de ajuda a saída em ladeira.

Se necessitar de sair do veículo com o motor em funcionamento, engrene manualmente o freio de estacionamento. Em seguida, certifique-se de que os indicadores do freio de estacionamento se encontram acesos de forma fixa no painel de instrumentos.

Funcionamento

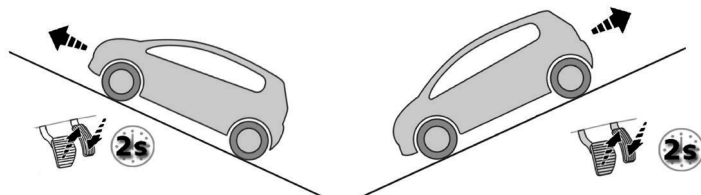

Em subidas, com o veículo imobilizado, este é mantido durante um curto período de tempo durante a liberação do pedal de freio:

- Se estiver engrenada a primeira marcha ou ponto morto, com uma caixa de marchas manual*.
- Se estiver em posição **D**, **M** ou **N** com uma caixa de marchas automática.

Em descidas, com o veículo imobilizado e marcha a ré engrenada, este é mantido durante um curto período de tempo, durante a liberação do pedal de freio.

Anomalia de funcionamento



Quando ocorre um problema de funcionamento no sistema, os indicadores acendem-se. Consulte a rede CITROËN para verificação do sistema.

Detecção de pressão baixa dos pneus*

Sistema que monitora a pressão de enchimento dos pneus de maneira indireta (ITPMS – Indirect Tire Pressure Monitoring System).

O sistema monitora de maneira indireta a pressão de enchimento dos pneus através da comparação de informações fornecidas pelos sensores do veículo e de velocidade das rodas com valores de referência memorizados após a calibragem do pneu e reinicialização do sistema (ver item Reinicialização).

Esta função tem a finalidade de alertar o motorista sobre uma possível variação da pressão de algum dos pneus do veículo, a fim de reduzir a condução do veículo por longas distâncias com os pneus em baixa pressão.

 A perda de pressão detectada nem sempre origina uma deformação visível do pneu. Não se contente apenas com uma verificação visual.

Alerta de pressão insuficiente



Este aviso é indicado pela luz continuamente acesa e um sinal sonoro.



O alerta permanece ativo até à reinicialização do sistema.

- Reduza imediatamente a velocidade, evite as mudanças bruscas de direção e as frenagens bruscas.
- Procure o quanto antes um local para providenciar a calibragem da pressão ou a verificação dos estado dos pneus.



O sistema não sinaliza qual pneu está com pressão baixa e qual a pressão exata dos pneus. Portanto verificar a pressão de **TODOS** os pneus e calibrar aquele cuja pressão se encontra abaixo do especificado.

Reinicialização do sistema



Antes de reinicializar o sistema, assegure-se de que a pressão dos quatro pneus se encontra adaptada às condições de utilização do veículo e em conformidade com as recomendações da etiqueta de pressão dos pneus.



O sistema precisa ser reiniciado **TODA** vez que a pressão dos pneus for verificada e/ou ajustada, e após qualquer intervenção nas rodas ou pneus, independente do aviso luminoso ser apresentado ou não.

Painel LCD*

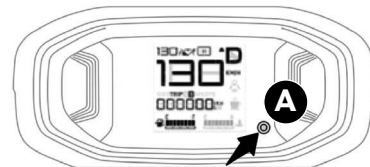



Para reinicializar esta função, com a ignição ligada, pressione o botão **A** no painel de instrumentos até aparecer a função Odômetro (**ODO**).

Com o veículo parado, pressione novamente por 3 segundos o botão **A** até que soe o aviso sonoro (beep). Caso a luz espia esteja acesa ela deverá se apagar.

Esse procedimento deve ser realizado toda vez que houver qualquer modificação na pressão de enchimento dos pneus ou manutenção nas rodas ou pneus.

Se o veículo estiver em movimento o reset não será efetuado, mesmo que o aviso sonoro (beep) soe.

O veículo necessita de aproximadamente 20 minutos de rodagem para a aprendizagem das condições em que se encontram os pneus.

Obs.: O tempo de aprendizado pode variar dependendo do modo de condução do veículo.

Painel digital*



Para reinicializar esta função, com a ignição ligada, selecione a tela de **deteção de pressão baixa dos pneus**, utilizando o botão com as setas de navegação, localizado do lado esquerdo do volante.

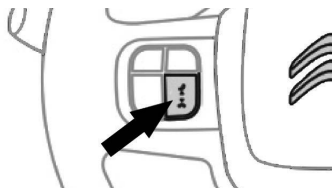

Com o veículo parado, faça uma pressão longa no botão **OK**, localizado no lado esquerdo do volante (conforme a versão), até que soe o aviso sonoro (beep).

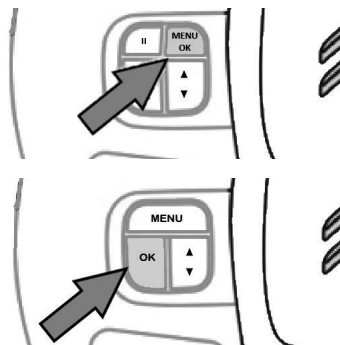

Esse procedimento deve ser realizado toda vez que houver qualquer modificação na pressão de enchimento dos pneus ou manutenção nas rodas ou pneus.

Se o veículo estiver em movimento o reset não será efetuado, mesmo que o aviso sonoro (beep) soe.

O veículo necessita de aproximadamente 20 minutos de rodagem para a aprendizagem das condições em que se encontram os pneus.

Obs.: O tempo de aprendizado pode variar dependendo do modo de condução do veículo.

Condições de Funcionamento

Por ser um sistema de detecção indireta, algumas condições de condução do veículo podem retardar a detecção da pressão baixa dos pneus.

- Direção esportiva (acelerações e freadas bruscas e mudanças rápidas de direção)
- Pisos muito irregulares
- Pisos com baixa aderência



No caso de substituição por pneus de diferentes dimensões (incluindo roda sobressalente) o sistema entrará em modo Anomalia de Funcionamento.

O sistema pode não ser eficaz na sinalização de perda súbita de pressão dos pneus (como furo ou rasgo em um pneu).



A condução com pneus com pressão baixa aumenta o consumo de combustível.



O controle da pressão dos pneus deverá ser efetuado "a frio" (veículo parado há 1 hora ou depois de um trajeto inferior a 10 km a velocidade moderada). Consulte a seção "Verificações - Rodas e pneus" no capítulo 7 para mais informações.



O sistema verifica a perda de pressão gradativa do pneu ao longo do tempo, não substituindo a vigilância do condutor em casos de perda de pressão repentina.

Este sistema não dispensa a verificação mensal da pressão de enchimento dos pneus (incluindo da roda sobressalente), assim como antes de um trajeto longo.

Conduzir o veículo numa situação de pressão baixa dos pneus degrada o comportamento em estrada, aumenta as distâncias de frenagem e provoca o desgaste prematuro dos pneus, particularmente em condições severas (forte carga, velocidade elevada, longos trajetos).



O alerta de pressão insuficiente dos pneus apenas só é confiável se a reinicialização do sistema for efetuada com a pressão dos quatro pneus ajustada corretamente.



As especificações de pressão dos pneus para o seu veículo são apresentadas na etiqueta de pressão dos pneus.

Para mais informações consulte tabela de pressão dos pneus na seção correspondente.

Anomalia de funcionamento



O acendimento intermitente e, em seguida, fixo da luz de aviso de pressão baixa dos pneus, acompanhado pelo acendimento da luz de aviso de manutenção, indica um problema de funcionamento do sistema.



Neste caso, a vigilância da pressão baixa dos pneus deixa de ser assegurada. Solicite a verificação do sistema pela rede CITROËN.

Auxiliares de condução e manobra - Recomendações gerais*

i Os auxiliares de condução e manobra não podem, em caso algum, substituir a vigilância do condutor.

O condutor tem de cumprir o código de trânsito, tem de manter o controle sobre o veículo em todas as circunstâncias e tem de conseguir retomar o controle a qualquer momento. O condutor deve adaptar a velocidade às condições climáticas, ao trânsito e ao estado da via.

É da responsabilidade do condutor verificar permanentemente o estado da circulação, avaliar as distâncias e as velocidades relativas dos outros veículos e antecipar as suas manobras antes de indicar e mudar de faixa.

Os sistemas não podem ultrapassar os limites das leis da física.

i **Câmera**
As imagens fornecidas pela câmara de ré e exibidas na tela tátil poderão ser deformadas pelo relevo. Zonas com sombra, com luz solar intensa ou com iluminação insuficiente poderão escurecer a imagem e reduzir o contraste.

Os obstáculos podem parecer mais afastados do que estão na realidade.

Auxiliares de manobra

O condutor deve verificar sempre ao redor do veículo antes e durante toda a manobra, fazendo uso dos retrovisores.

Auxiliares de condução

O condutor deve sempre segurar o volante com as duas mãos, utilizar sempre os retrovisores internos e externos, manter sempre os pés junto aos pedais e fazer um intervalo a cada duas horas.

! **Tapetes**
A utilização de tapetes não homologados pela CITROËN pode interferir com o funcionamento do limitador ou do regulador de velocidade.

Para evitar o risco de bloqueio dos pedais:

- certifique-se de que o tapete está bem preso,
- não sobreponha vários tapetes.

! **Limpeza do veículo**
Limpe os para-choques, os retrovisores externos e o campo de visão da câmara de ré regularmente. Ao lavar o veículo a alta pressão, direcione o spray para que fique afastado a pelo menos 30 cm dos sensores e da câmara.

Sensores

O funcionamento dos sensores e das funções associadas pode ser perturbado por interferências sonoras, tais como aquelas emitidas por máquinas e veículos ruidosos (ex. caminhões, martelos pneumáticos), pela acumulo de neve ou de folhas mortas na via ou em caso de para-choques e retrovisores danificados.

Ao engrenar a marcha-a-ré, um sinal sonoro (bip longo) indica que os sensores podem estar sujos.

Se o veículo sofrer um impacto traseiro, os sensores poderão ser desconfigurados, o que nem sempre é detetado pelo sistema: o cálculo das distâncias poderá ser incorreto.

Os sensores não detetam sistematicamente obstáculos muito baixos (meio-fios, pinos) ou muito finos (árvores, postes, cercas de arame).

 Alguns obstáculos que se encontram no ângulo cego dos sensores poderão não ser detectados ou deixarem de ser detectados durante a manobra.

Alguns materiais (tecidos) absorvem ondas sonoras: pode acontecer de pedestres não serem detectados.

Limitador de velocidade*

! Para obter mais informações, consulte as **Recomendações gerais no que respeita ao uso de auxiliares de condução e manobra.**

 Este sistema impede que o veículo exceda a velocidade programada pelo condutor (velocidade de referência) mesmo pressionando o pedal do acelerador.

O limitador de velocidade é acionado manualmente.

A velocidade de referência mínima é de 30 km/h.

Ao pressionar com força o pedal do acelerador, para além do ponto de resistência, é possível ultrapassar momentaneamente a velocidade programada. Para regressar a velocidade programada, basta soltar o pedal do acelerador.

O valor da velocidade programada permanece em memória após desligar a ignição.

i O limitador não pode, em caso algum, substituir o respeito das limitações de velocidade, nem a vigilância, nem a responsabilidade do condutor.

! No caso de descida acentuada ou em caso de forte aceleração, o limitador de velocidade não poderá impedir o veículo de ultrapassar a velocidade programada. Se necessário, utilize os freios para controlar a velocidade do veículo.

Ativação

O limitador de velocidade é acionado manualmente pelo botão localizado na barra lateral esquerda do painel de bordo.

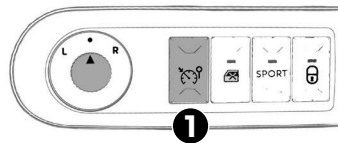

 Esta função, por padrão, está sempre desativada. Pressionando uma vez o botão **1**, a função **Limitador de Velocidade** estará disponível e indicador aparecerá no painel de instrumentos.

Pressionando pela segunda vez o botão **1**, o **Limitador de Velocidade** é desativado e ativa-se o **Regulador de Velocidade**.

Pressionando pela terceira vez o botão **1**, desliga-se a função escolhida anteriormente.

Comando no volante

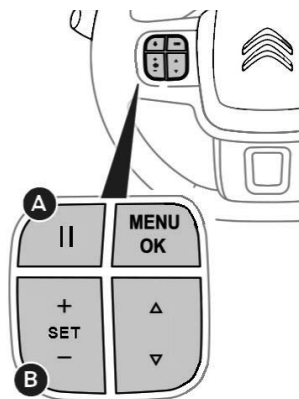

- A.** Pausar/retomar o limitador de velocidade com a velocidade de referência anteriormente guardada.
- B.** Aumentar/diminuir a velocidade de referência do limitador de velocidade.

Informações apresentadas no painel de instrumentos



- 2.** Indicador de estado do limitador de velocidade ativado/em pausa
- 3.** Indicação de seleção do modo do limitador de velocidade
- 4.** Valor da velocidade programada

Acionamento

Pressione o botão **1** uma (01) vez para selecionar o modo limitador; a função é colocada em pausa.

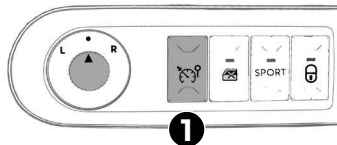

Se o limite de velocidade for o adequado (última velocidade programada no sistema), pressione a tecla **A** para acionar o limitador.

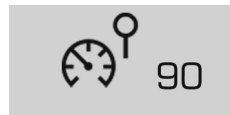

Uma nova pressão na tecla **A** permite interromper momentaneamente a função (pausa).

Definição da velocidade

Para modificar o valor da velocidade do Limitador a partir da velocidade atual do veículo:

- para intervalos de + 1 km/h, pressione rapidamente e de forma sucessiva a tecla **B** em **SET +**
- para intervalos de - 1 km/h, pressione rapidamente e de forma sucessiva a tecla **B** em **SET -**

- de forma contínua, para intervalos de + 5 km/h, pressionar e segurar a tecla **B** em **SET +**.
- de forma contínua, para intervalos de - 5 km/h, pressionar e segurar a tecla **B** em **SET -**.

Ultrapassagem temporária da velocidade programada

Se pretender ultrapassar temporariamente o limite de velocidade programado, pressione **com força** o pedal do acelerador e passe o **ponto de resistência**.

O limitador neutraliza-se momentaneamente e a velocidade programada apresentada fica intermitente.



! No caso de descida acentuada ou de forte aceleração, o limitador de velocidade não poderá impedir o veículo de ultrapassar a velocidade programada. Se necessário, utilize os freios para controlar a velocidade do veículo.

Quando a ultrapassagem da velocidade programada não vier de uma ação do motorista, um sinal sonoro completa o alerta.

A partir do momento em que a velocidade do veículo atingir o nível de velocidade programado, o limitador funciona novamente: a exibição da velocidade programada passa a ser fixa.

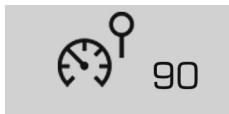

Saída do modo limitador

Ao pressionar o botão **1**, o **Limitador de Velocidade** é desativado e ativa-se o **Regulador de Velocidade**.

Pressionando novamente o botão **1**, desliga-se a função escolhida anteriormente.

Anomalia no funcionamento

O acendimento intermitente dos traços assinala um problema de funcionamento do limitador de velocidade.

Solicite a verificação à rede CITROËN.



! A utilização de tapetes não homologados pela CITROËN pode perturbar o funcionamento do limitador de velocidade.

Para evitar qualquer risco de bloqueio dos pedais:

- verifique o posicionamento correto do tapete,
- nunca sobreponha vários tapetes.

Regulador de velocidade*

! Para obter mais informações, consulte as **Recomendações gerais no que respeita ao uso de auxiliares de condução e manobra.**

 Sistema que mantém automaticamente a velocidade do veículo no valor programado pelo condutor, sem ação no pedal do acelerador.

Funcionamento

O **acionamento** do regulador é manual. Necessita de uma velocidade mínima do veículo de 40 km/h, bem como:

- posição **D** na caixa de marchas automática.
- condução sequencial, da segunda marcha na caixa de marchas automática,

A **desativação** do regulador é obtida por ação manual no comando ou por ação no pedal de freio ou, em caso de acionamento do sistema ESC, por motivos de segurança.

Ao pressionar com força o pedal do acelerador, é possível ultrapassar momentaneamente a velocidade programada.

Para regressar a velocidade programada basta, então, diminuir a pressão no pedal do acelerador. Desligar a ignição anula qualquer valor de velocidade programado.

i O regulador não pode, em caso algum, substituir o respeito pelas limitações de velocidade, nem a vigilância, nem a responsabilidade do condutor. Recomendamos que posicione sempre os pés junto aos pedais.

i O corte da ignição anula qualquer velocidade de referência.

Ativação

O regulador de velocidade é acionado manualmente pelo botão localizado na barra lateral esquerda do painel de bordo.

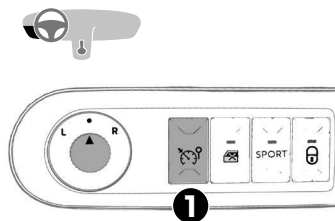

 Esta função, por padrão, está sempre desativada. Pressionando uma vez o botão **1**, a função **Limitador de Velocidade** estará disponível e indicador aparecerá no painel de instrumentos.

Pressionando pela segunda vez o botão **1**, o **Limitador de Velocidade** é desativado e ativa-se o **Regulador de Velocidade**.

Pressionando pela terceira vez o botão **1**, desliga-se a função escolhida anteriormente.

Comando no volante

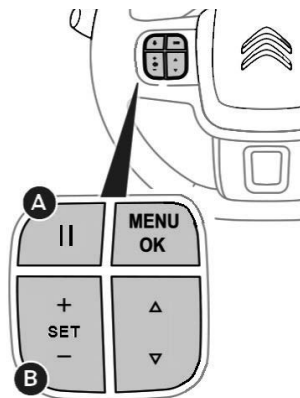

- A.** Pausar / retomar o regulador de velocidade com a velocidade de referência anteriormente guardada.
- B.** Aumentar / diminuir a velocidade de referência do regulador de velocidade.

Informações apresentadas no painel de instrumentos



- Indicador de estado do regulador de velocidade ativado/em pausa.
- Indicação de seleção do modo do regulador de velocidade.
- Valor da velocidade programada.

Acionamento

Pressione o botão 1 duas (02) vezes para selecionar o modo regulador; a função é colocada em pausa.



Para ativar o regulador e registrar uma velocidade de referência, quando a velocidade do veículo atingir o nível pretendido,

pressione a tecla **B** em **SET +** ou **SET -**; a velocidade atual do seu veículo passa a ser a velocidade de referência. Pode soltar o pedal do acelerador.



A pressão na tecla **A** permite interromper momentaneamente a função (Pausa).



Pressionar novamente a tecla **A** permite acionar novamente o regulador (ON).



Modificação da velocidade de referência

Para alterar o valor da velocidade de cruzeiro a partir da velocidade atual do veículo:

- para intervalos de + 1 km/h, pressione rapidamente e de forma sucessiva a tecla **B** em **SET +**
- para intervalos de - 1 km/h, pressione rapidamente e de forma sucessiva a tecla **B** em **SET -**
- de forma contínua, para intervalos de + 5 km/h, pressionar e segurar a tecla **B** em **SET +**.
- de forma contínua, para intervalos de - 5 km/h, pressionar e segurar a tecla **B** em **SET -**.



Atenção: a pressão contínua prolongada no botão **B** em **SET +** resulta numa alteração demasiada rápida da velocidade do seu veículo.

Ultrapassagem temporária da velocidade programada

Se necessário (manobra de ultrapassagem...), é possível ultrapassar a velocidade programada pressionando o pedal do acelerador.

O regulador é neutralizado momentaneamente e a velocidade programada apresentada acende de forma intermitente.

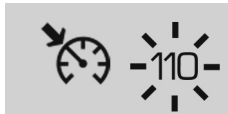

Para voltar à velocidade programada, basta soltar o pedal do acelerador.

Assim que a velocidade do veículo voltar ao nível de velocidade programado, o regulador funciona novamente: a exibição da velocidade programada passa a ser fixa.



Poderá ser necessário frear para controlar a velocidade do seu veículo.

Neste caso o regulador é automaticamente colocado em pausa.

Para ativar novamente a função, velocidade do veículo superior a 40 Km/hora, pressione a tecla **A**.



Em caso de descida acentuada, o regulador de velocidade não conseguirá impedir que a velocidade do veículo ultrapasse a programada. Se necessário, utilize os freios para controlar a velocidade do veículo.

Saída do modo regulador

Ao pressionar o botão **1**, o **Regulador de Velocidade** é desativado.

Pressionando novamente o botão **1**, desliga-se a função escolhida anteriormente.



O regulador de velocidade também se pode ser pausado temporariamente:

- Pressionando o pedal de freio,
- - Automaticamente, se o sistema de Controle Eletrónico de Estabilidade (ESC) for ativado.

! Ative o regulador de velocidade apenas se as condições de trânsito permitirem o deslocamento do veículo, durante um determinado tempo, a uma velocidade constante e mantendo uma distância de segurança suficiente.

Não ative o regulador de velocidade em zonas urbanas, em circulação densa, em estradas sinuosas ou íngremes, com piso escorregadio ou inundado, em condições de má visibilidade (chuva forte, nevoeiro, queda de neve...).

Em determinados casos, a velocidade de referência poderá não ser mantida ou atingida.

! A utilização de tapetes não homologados pela CITROËN pode perturbar o funcionamento do regulador de velocidade.

Para evitar qualquer risco de bloqueio dos pedais:

- verifique o posicionamento correto do tapete,
- nunca sobreponha vários tapetes.

Anomalia no funcionamento

O acendimento intermitente dos traços assinala um problema de funcionamento do limitador de velocidade.

Solicite a verificação à rede CITROËN.



Câmera de marcha a ré*

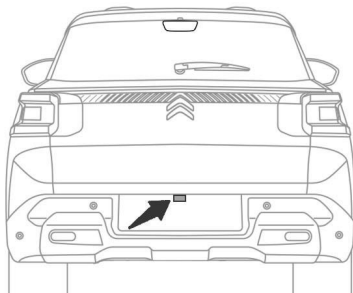

Uma câmera traseira é ativada automaticamente ao engrenar a marcha a ré. A imagem colorida é mostrada na tela de navegação.



A câmera de marcha a ré não pode, em caso algum, substituir a vigilância do condutor.

Conforme a versão, em que a representação visual dos traços esteja disponível, a mesma permite auxiliar nas manobras de marcha a ré, conforme indicado a seguir:

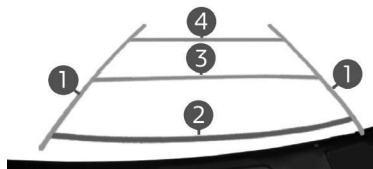

Os traços laterais **1** representam a direção geral do veículo (a distância corresponde à largura do veículo sem os retrovisores).

Os traços vermelhos **2** representam a distância de aproximadamente 30 cm após o limite do para-choque traseiro do veículo.

Os traços amarelos **3** representam as distâncias de aproximadamente 1 metro após o limite do para-choque traseiro do veículo.

Os traços verdes **4** representam as distâncias de aproximadamente 2 metros após o limite do para-choque traseiro do veículo.



A abertura do porta-malas poderá fazer com que a imagem da câmera de ré não mostre a posição correta do veículo para efetuar a manobra de marcha a ré. Conforme a versão, a abertura do porta-malas fará com que a imagem não seja mostrada na tela do Radio Multi-mídia.



Limpe periodicamente a câmera de marcha a ré com um pano macio, não úmido.



Lavagem de alta pressão

Durante a lavagem do seu veículo, não dirija o jato de água a menos de 30 cm da lente da câmera.



Dependendo da versão ou modelo, o seu veículo pode estar equipado com uma câmera de ré que não apresenta na tela as linhas de guia coloridas. Para mais informações, consulte a rede de concessionários CITROËN.

i Conforme a versão em que está disponível a representação visual dos traços, as distâncias são representadas como um traço “no solo” que não permite situar o veículo com relação a obstáculos altos (por exemplo: outros veículos, etc.). Alguma deformação da imagem e a visualização de parte da placa do veículo na parte inferior da tela de navegação é considerado normal.

! Não utilizar a câmera de ré (se equipado) como apoio para realizar o fechamento da tampa do porta-malas. Risco de quebra da câmera.

Sensores de estacionamento traseiros*

Servindo-se de sensores localizados no para-choque traseiro, esta função avisa da proximidade de obstáculos (por exemplo, pedestres, veículos, árvores, barreiras) que entram no seu campo de detecção.

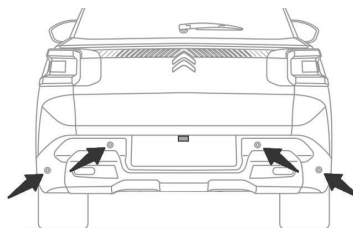

O sistema é acionado quando se engata a marcha a ré. Esta ação é confirmada por um sinal sonoro.

O sistema é desativado quando se desengrena a marcha a ré.

Ajuda sonora

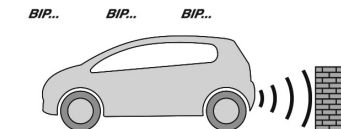

O sistema assinala a presença de obstáculos na zona de detecção dos sensores. As informações de proximidade são fornecidas por um sinal sonoro intermitente cuja frequência vai aumentando à medida que o veículo se aproxima do obstáculo.

Quando a distância entre o veículo e o obstáculo é inferior a cerca de trinta centímetros, o sinal sonoro torna-se contínuo.

O som emitido pelo sensor é proveniente de um pequeno altifalante localizado no painel de bordo do veículo.

Limites de funcionamento

A inclinação do veículo em caso de carga elevada na mala poderá interferir nos cálculos da distância e como consequência modificar a frequência sinal sonoro.

Avaria

Em caso de avaria do sensor de ré, um bip contínuo é sinalizado quando se ativa o sistema. Contate um concessionário CITROËN.

Abastecimento - Motores Flex

Os motores flex são compatíveis com todos os tipos de gasolina sem chumbo (tipo C) que respeitem a resolução nº 807/2020 da ANP ou regulamentação vigente, etanol (álcool etílico hidratado) que respeitem a resolução nº 907/2022 da ANP ou regulamentação vigente, à venda ou a mistura de ambos em qualquer proporção à venda nos postos de combustíveis do Brasil.

O sistema de injeção eletrônica regula automaticamente, através de sensores, o funcionamento do motor em função da mistura de combustível utilizado. É recomendável um abastecimento mínimo de 10 litros, para que o sistema reconheça adequadamente o combustível utilizado.

Com o objetivo de garantir o perfeito funcionamento do seu veículo, o sistema de injeção FLEX precisa reconhecer o combustível que está no tanque (Etanol, Gasolina ou a mistura de ambos em qualquer proporção), principalmente na troca do combustível predominante (de etanol para gasolina ou vice-versa).

Para que isto ocorra, algumas recomendações devem ser seguidas:

- Realizar o abastecimento sempre com o motor desligado;
- Realizar os abastecimentos com o motor aquecido. Caso o motor esteja frio, utilizar o veículo por 5 minutos antes de abastecer;
- Após o abastecimento, recomenda-se uma rodagem de 10 minutos ou 5 quilômetros (sem acelerações e desacelerações bruscas), para concluir o reconhecimento do novo combustível pelo sistema de injeção FLEX;
- Ao ligar o veículo após o abastecimento, evite desligar o motor logo em seguida.



Antes de utilizar o veículo em viagens internacionais, certificar-se que o combustível homologado para o veículo esteja disponível nos postos de abastecimentos presentes no trajeto / destino.



Caso o veículo seja abastecido com um combustível diferente dos especificados, a luz indicadora do sistema de injeção irá acender no painel de instrumentos. Existe risco de danos severos e irreversíveis ao motor e destruição do conversor catalítico. Dirigir-se imediatamente a uma concessionária da rede CITROËN.



Nos veículos equipados com motor TURBO 200 (Flex), caso opte por abastecer o seu veículo exclusivamente com etanol, é recomendado o abastecimento completo do tanque de combustível com gasolina (no mínimo um tanque) a cada 10.000 km para reduzir prováveis depósitos procedentes do etanol.

Isto é importante para manter o bom funcionamento e desempenho do motor e, principalmente, evitar dificuldades no sistema de partida do motor.

! Certificar-se da origem do combustível e utilizar somente combustível com qualidade certificada, adquirido em postos da Rede de Distribuidores que dispõem de programas de certificação de qualidade transparentes.

Utilizar combustível com especificação inadequada ou de baixa qualidade poderá afetar o desempenho do veículo, além de causar danos irreversíveis ao sistema de injeção e outros possíveis danos ao motor, não cobertos pela garantia.

! Não adicionar aditivos recomendados para outros tipos de combustível ao tanque de combustível do veículo, pois há risco de danos graves ao catalisador, injetores, sensores e ao próprio motor. A garantia do veículo não cobrirá esses danos.

! Não adicionar outro tipo de gasolina no tanque (ex.: gasolina de aviação), não homologada para uso automotivo.

Outros tipos de gasolina podem provocar danos irreversíveis no conversor catalítico.

Não utilizar combustível com índice de octanas muito baixo.

O uso desse tipo de combustível poderá provocar combustão descontrolada e acarretar danos graves ao motor. A garantia não cobrirá esse tipo de danos.

! Por motivos de segurança, assim como para garantir o funcionamento correto do sistema e evitar erros de indicação do instrumento no painel, a chave de ignição deverá permanecer desligada enquanto o veículo estiver sendo abastecido.

Observe sempre as recomendações deste manual.

i Ao abrir a tampa, pode-se ouvir um ruído de aspiração de ar. Esta depressão, que é normal, é provocada pela estanqueidade do circuito de combustível.

Para garantir o reabastecimento completo do reservatório, efetuar duas operações automáticas (desarme/estalido) da pistola de abastecimento sem retirar a pistola do bocal de enchimento. Consultar a legislação vigente. Evitar posteriores operações de abastecimento que possam provocar anomalias no sistema de alimentação. Manter a tampa do reservatório de combustível sempre bem fechada e não a substituí-la por outra de tipo diferente.

i O combustível que escorre acidentalmente durante o abastecimento, além de ser poluente, pode danificar a pintura do veículo na região do bocal de abastecimento, devendo ser evitado.

Reservatório de combustível

Capacidade do reservatório: cerca de 47 litros.

Nível mínimo de combustível



Quando o nível mínimo do combustível for atingido, esta luz indicadora acende no painel de instrumentos. Após o primeiro acendimento, restam **cerca de 50 km** de autonomia. Proceda imperativamente a um complemento de combustível para evitar qualquer avaria.

Enchimento

Os complementos de combustível deverão ser superiores a 10 litros para serem levados em consideração pela sonda de combustível.

i Antes de iniciar o abastecimento, certificar-se que o tipo de combustível que será utilizado está de acordo com a inscrição presente na etiqueta localizada no interior da tampa.

Abastecimento

Para realizar o abastecimento com total segurança:

- desligue **obrigatoriamente** o motor,
- com o veículo destravado, pressione na região indicada pela seta no protetor da tampa do reservatório de combustível,
- abra o protetor da tampa do reservatório de combustível,
- rode a tampa **1** para a esquerda e retire-a do bocal de abastecimento e pendure a tampa **1** no suporte **2** situada na parte interna do protetor da tampa,
- encha o reservatório, mas **não insista além do 3º corte da pistola**; isso poderia levar a um mau funcionamento do motor.

Uma vez terminado o abastecimento:

- coloque novamente a tampa **1** no lugar adequado, girando no sentido horário (para a direita) até seu completo fechamento sinalizado pelo "click",
- feche novamente o protetor da tampa.

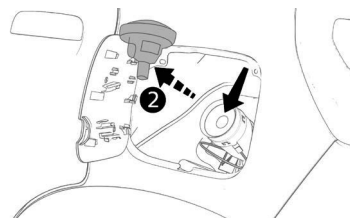
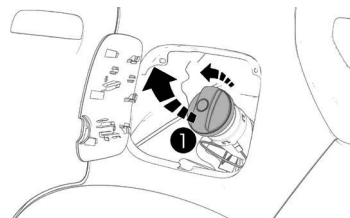
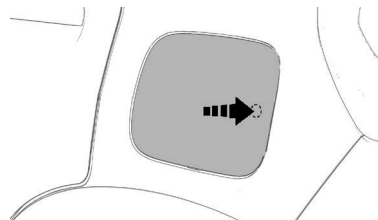

Capô

Abertura

- Puxe o comando interno **A**, situado no lado esquerdo da parte inferior do painel de bordo.

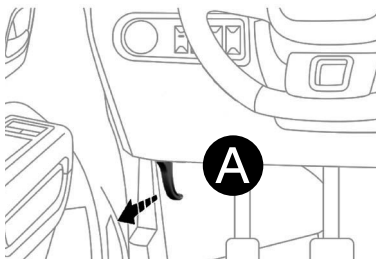

! Não abra o capô em caso de vento forte. Com o motor quente, manuseie com precaução o comando exterior e a vareta do capô (risco de queimadura).

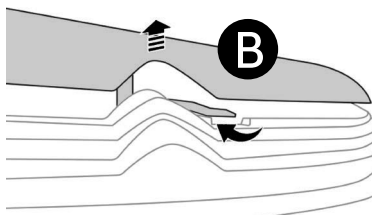

- Eleve o capô para acessar o comando exterior **B**. Mova o comando **B** para cima e eleve o capô.

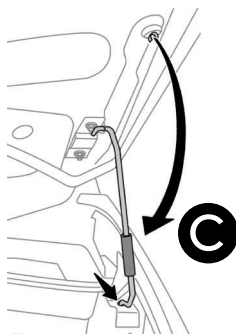

- Libere a vareta **C** do respectivo alojamento.
- Fixe a vareta no encaixe existente para manter o capô aberto.

Fechamento

- Retire a vareta do encaixe de fixação.
- Reponha a vareta no respectivo lugar.
- Soltar o capô de uma altura de aproximadamente 20cm.
- Não pressionar o capô com as mãos, pois existe risco de deformação.
- Puxe o capô para verificar se o travamento se processou corretamente.



! O eletroventilador pode entrar em funcionamento, mesmo depois do motor parar. Tenha cuidado para que a hélice não toque em objetos nem em vestuário.



Motor

As imagens apresentadas aqui servem apenas para fins ilustrativos.

A posição dos seguintes elementos pode variar:

- Filtro de ar.
- Vareta de óleo do motor.
- Tampa de abastecimento do óleo do motor.



No motor 1.0 Turbo, a vareta de óleo do motor (4) está incorporada a tampa de abastecimento de óleo do motor (3).

1.0 Turbo 200 Flex

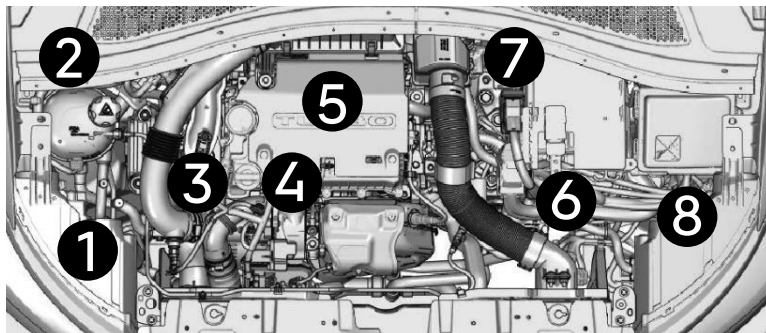

1. Reservatório do lava-vidros.
2. Reservatório do líquido de arrefecimento.
3. Abastecimento de óleo do motor.
4. Vareta de óleo do motor.
5. Filtro de ar.
6. Bateria
7. Reservatório do líquido de freio.
8. Caixa de fusíveis

Verificação dos níveis

Verifique com regularidade todos estes níveis e efetue a reposição do nível se necessário, exceto indicação em contrário.

Em caso de baixa importante de um nível, solicite a verificação do circuito correspondente pela rede CITROËN.

Nível de óleo do motor



A verificação é efetuada com o indicador de nível de óleo no painel de instrumentos, ao ligar a ignição, para os veículos equipados com sonda elétrica, ou com a vareta manual.

Para garantir a confiabilidade da medição, o seu veículo deverá encontrar-se estacionado em solo horizontal, com o motor desligado há mais de 30 minutos.

É normal que sejam necessárias reposições do nível de óleo entre duas revisões (ou mudanças de óleo). A CITROËN recomenda um controle, com abastecimento, se necessário, a cada 5.000 km.



Durante as intervenções no capô, preste atenção, porque determinadas zonas do motor podem estar extremamente quentes (risco de queimadura).

Complemento de óleo do motor

A localização do orifício de enchimento para o óleo do motor é ilustrada no esquema da parte inferior do capô do motor correspondente.

- Desaperte a tampa do reservatório para acessar o orifício de enchimento.
- Coloque o óleo em pequenas quantidades, evitando derramamento sobre os elementos do motor (risco de incêndio).
- Aguarde alguns minutos antes de proceder a uma verificação do nível com a vareta manual.
- Complete o nível, se necessário.
- Após verificação do nível, volte a apertar com cuidado a tampa do reservatório e coloque novamente a vareta no respectivo lugar.

Verificação com a sonda manual

A localização da sonda manual é ilustrada no esquema da parte inferior do capô do motor correspondente.

- Pegue na vareta pela extremidade colorida e libere-a completamente.
- Limpe a vareta da sonda com um pano limpo e sem pelo.
- Introduza a vareta no orifício, até ao batente e, em seguida, retire-a novamente para efetuar um controle visual: o nível correto deverá situar-se entre as marcas **A** e **B**.

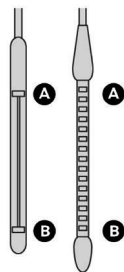

2 marcas de nível na vareta:

- **A** = máximo; nunca ultrapassar este nível (risco de danos do motor),

- **B** = mínimo; complete o nível pelo bocal de enchimento de óleo, com o tipo de óleo especificado para o seu motor.

Consumo de óleo do motor

Devido à concepção dos motores a combustão interna, para que haja uma boa lubrificação, parte do óleo lubrificante é consumido durante o funcionamento do motor.

De maneira indicativa, o consumo máximo de óleo do motor, expresso em gramas a cada 1000 km, é de **aproximadamente 400g**.



O consumo do óleo do motor depende do modo de dirigir e das condições de uso do veículo. No primeiro período de utilização do veículo, o motor está em fase de "amaciamento", motivo pelo qual o consumo de óleo do motor só poderá ser considerado estabilizado depois de ter percorrido os primeiros 5.000 a 6.000 km.

Características do óleo

Antes de efetuar um complemento de óleo ou uma mudança de óleo do motor, verifique que o óleo corresponde à sua motorização e está em conformidade com as recomendações do **Manual de Manutenção e Garantia**.

Mudança de óleo do motor

Consulte o plano de manutenção para conhecer a periodicidade desta operação. Para preservar a confiabilidade dos motores e dispositivos antipoluição, nunca utilize aditivo no óleo do motor.



Após uma reposição do nível de óleo, a verificação feita após ligar a ignição, com o indicador do nível do óleo no painel de instrumentos, não é válida nos 30 minutos posteriores à reposição.

Capacidade de óleo do motor

(Com troca do filtro de óleo)

Motor T200: 3,50 litros

Nível do óleo da caixa de câmbio CVT



A caixa de marchas não tem manutenção (ausência de troca de óleo).

Consulte o **Manual de Manutenção e Garantia** para conhecer a periodicidade de verificação deste elemento.

Capacidade de óleo da caixa de câmbio CVT - 7,60 litros

Nível do líquido de freios



O nível deste líquido deve situar-se próximo da marca "MAXI". Caso contrário, verifique o desgaste das pastilhas de freio.

Características do líquido

Este líquido deve estar em conformidade com as recomendações do **Manual de Manutenção e Garantia**.

Mudança de óleo do circuito

Consulte o plano de manutenção do fabricante para conhecer a periodicidade desta operação.

Capacidade do reservatório de fluido de freios - 0,60 litros

Nível do líquido do lava-vidros



Em condições de inverno, recomenda-se a utilização de líquido à base de álcool etílico.

Características do líquido

Para garantir uma limpeza otimizada e evitar o gelo, o nivelamento ou a substituição deste líquido não deve efetuar-se com água. Verifique as recomendações no **Manual de Manutenção e Garantia**.

Capacidade do reservatório do lava-vidros - 2,50 litros

Nível do líquido de arrefecimento



O nível deste líquido deve situar-se próximo da marca "MAXI" sem ultrapassá-la.

Quando o motor estiver quente, a temperatura deste líquido é regulada pelo eletroventilador.

! O eletroventilador pode entrar em funcionamento, mesmo depois do motor parar. Tenha cuidado que a hélice não toque em objetos nem em vestuário.

Além disso, estando o circuito de arrefecimento sob pressão, esperar pelo menos uma hora depois da parada do motor para efetuar uma intervenção.

Para evitar qualquer risco de queimadura, desaperte o tampão em duas voltas para fazer baixar a pressão. Quando assim for, retire o tampão e complete o nível.

! O eletroventilador pode permanecer funcionando por algum tempo para o arrefecimento do motor, sendo normal o ruído do seu funcionamento.

! O controle e o abastecimento devem ser feitos, imediatamente, com o motor frio. Um nível insuficiente de líquido de arrefecimento pode causar danos significativos no seu motor.

Verifique regularmente o nível do líquido de arrefecimento em função da utilização do seu veículo (a cada 5 000 km / 3 meses); reponha o líquido de arrefecimento, caso seja necessário, com um líquido recomendado pelo fabricante.

É normal um abastecimento deste líquido entre duas revisões.

i Quando a temperatura exterior for elevada, é aconselhável que deixe o motor em funcionamento durante 1 a 2 minutos após a parada do veículo para facilitar o seu arrefecimento.

Características do líquido

Este líquido deve estar em conformidade com as recomendações do **Manual de Manutenção e Garantia**.

Mudança de líquido do circuito

Consulte o plano de manutenção no **Manual de Manutenção e Garantia** para conhecer a periodicidade desta operação.

Capacidade do sistema de arrefecimento - 6,60 litros

Controles

Exceto indicação contrária, controle estes elementos, conforme o livro de manutenção e em função da sua motorização. Caso contrário, mande controlá-lo pela rede de concessionárias CITROËN.

Bateria de 12 V



A bateria não necessita de manutenção.

Todavia, verifique regularmente o aperto dos terminais aparafusados (para as versões sem abraçadeira rápida) e o estado de limpeza das ligações.

Para mais informações e precauções a tomar antes de uma operação na **bateria de 12 V**, consulte a seção correspondente.

Filtro de óleo



Substitua o filtro de óleo a cada mudança de óleo do motor.

Consulte o plano de manutenção no **Manual de Manutenção e Garantia** para conhecer a periodicidade de substituição deste elemento.

Filtro de ar e filtro do habitáculo



Consulte o plano de manutenção no **Manual de Manutenção e Garantia** para conhecer a periodicidade de substituição destes elementos.



Em função do meio ambiente (atmosfera poeirenta...) e da utilização do veículo (condução urbana...), **substitua, se necessário, com uma frequência duas vezes superior.**

Um filtro de habitáculo obstruído pode deteriorar o desempenho do sistema de ar condicionado e gerar odores desagradáveis.

Caixa de marchas automática



A caixa de marchas não tem manutenção (ausência de troca de óleo).

Consulte o **Manual de Manutenção e Garantia** para conhecer a periodicidade de verificação deste elemento.

Freio de estacionamento



Um curso muito longo do freio de estacionamento ou a constatação de perda de eficácia deste sistema impõe a regulagem mesmo entre revisões.

Consulte o **Manual de Manutenção e Garantia** para conhecer a periodicidade de verificação deste elemento. A verificação deste sistema deve ser efetuada pela rede CITROËN.

Pastilhas de freio



O desgaste dos freios depende do tipo de condução, em particular para os veículos utilizados na cidade e em curtas distâncias.

Pode ser necessário inspecionar o estado dos freios, mesmo entre as revisões do veículo.

A redução do nível de líquido dos freios indica o desgaste das pastilhas de freio.

Desgaste dos discos e tambores de freio



Para obter informações relativas à verificação do nível de desgaste dos discos e tambores de freio, consulte a rede CITROËN.

Rodas e pneus



A pressão de enchimento de todos os pneus, incluindo a da roda sobresselente, deve ser verificada em todos os pneus "frios". As pressões indicadas na etiqueta são válidas para os pneus "frios".

Se tiver circulado mais de 10 minutos ou mais de 10 quilômetros a mais de

50 km/h, é necessário acrescentar 0,3 bar (4 psi) às pressões indicadas na etiqueta localizada na coluna da porta do motorista.

i Uma pressão insuficiente aumenta o consumo de combustível. A não conformidade da pressão dos pneus dá origem a desgaste prematuro nos pneus, além de diminuir a aderência à estrada: risco de acidente!

A condução com pneus gastos ou danificados reduz o desempenho de frenagem e aderência do veículo. Recomenda-se uma inspeção regular do estado dos pneus (banda de rodagem e lateral) e das rodas, assim como verificação de todas as válvulas.

Se os indicadores de desgaste (TWI) deixarem de aparecer separados na banda de rodagem, a profundidade das ranhuras é inferior a 1,6 mm; é imperativo substituir os pneus.

O uso de rodas e pneus de tamanho diferente do especificado pode afetar o tempo de vida dos pneus, a rotação das

rodas, a distância ao solo e a leitura do velocímetro, para além de ter um efeito adverso sobre a aderência à estrada.

A montagem de pneus diferentes nos eixos dianteiro e traseiro pode interferir com o tempo de reação do Sistema de estabilidade eletrônica (ESP).

Correia de acessórios





As correias são utilizadas a partir do momento em que o motor é ligado até desligar. É normal que se desgastem com o tempo.

Uma correia desgastada ou rompida pode danificar o motor, tornando-o inoperante.

Respeite a frequência de substituição recomendada, indicada em distância percorrida ou tempo decorrido, o que ocorrer primeiro no **Manual de Manutenção e Garantia**.

Informações importantes

 Evitar qualquer contato prolongado de óleo e de líquidos usados com a pele. A maioria destes líquidos são nocivos para a saúde, por vezes até corrosivos.

 Quando realizar intervenções no compartimento motor, tenha atenção uma vez que o eletroventilador pode funcionar com a ignição desligada. Mantenha as mãos e roupas afastadas das partes móveis.

 Quando realizar intervenções no compartimento motor, tenha atenção uma vez que determinadas zonas do motor poderão encontrar-se extremamente quentes (risco de queimadura).

 Não jogue o óleo e os líquidos usados nos canos de esgoto ou no solo. Coloque o óleo usado nos recipientes destinados a esse fim na rede de concessionárias CITROËN.



Para não danificar os componentes elétricos do veículo, é expressamente **proibido** utilizar a lavagem a alta pressão no compartimento do motor.

 Se pretende deixar seu veículo estacionado por semanas, recomenda-se manter o câmbio engrenado (1ª marcha ou marcha a ré para câmbio manual e P para câmbio automático) e com o freio de estacionamento liberado, desde que esteja em superfície ou terreno plano.

Recomenda-se, ainda, quando houver a lavagem ou limpeza das rodas, que o veículo rode por alguns minutos antes de estacionar para promover a secagem suficiente dos freios. Esta prática pode reduzir os efeitos da corrosão dos discos, pastilhas e lonas do freio ao longo de sua utilização.

 Utilize apenas produtos recomendados pela CITROËN ou produtos de qualidade e características equivalentes. Para otimizar o funcionamento de elementos tão importantes como o circuito de frenagem, a CITROËN seleciona e propõe produtos específicos.

Depois da lavagem do veículo, pode formar-se umidade ou, em condições de Inverno, gelo nos discos e pastilhas de freios: a eficácia de frenagem pode diminuir. Efetue algumas manobras de frenagem para secar e descongelar os freios.

Conselhos de manutenção*

Recomendações gerais

Devem ser seguidas as recomendações que se seguem para evitar danificar o veículo.

Exterior

! Nunca utilize um jato de alta pressão no compartimento do motor, risco de danos nos componentes elétricos!

Não lave o veículo num local exposto a luz solar intensa ou em condições de frio extremo.

i Quando lavar o veículo num posto de lavagem automática com escovas, tranque as portas e, dependendo da versão, retire a chave eletrônica.

Quando utilizar a máquina de lavar a pressão doméstica, segure no bocal a pelo menos 30 cm do veículo (em especial quando limpar áreas com tinta lascada, sensores ou vedantes).

i Limpe de imediato quaisquer manchas que contenham produtos químicos que possam danificar a pintura do veículo (incluindo resina de árvores, excrementos de pássaros, secreções de insetos, pólen e asfalto).

Dependendo do ambiente, limpe o veículo com frequência para remover maresia (em áreas costeiras), fuligem (em áreas industriais) e lama (em locais frios ou com umidade). Estas substâncias podem ser muito corrosivas.

Entre em contato com um concessionário CITROËN para saber como remover manchas persistentes que requerem produtos especiais (como asfalto ou produtos para insetos).

De preferência, dirija-se a um concessionário CITROËN para proceder aos retoques.

Interior

! Quando lavar o veículo, nunca utilize uma mangueira de água ou um jato de alta pressão para limpar o interior.

Os líquidos transportados em copos ou outros recipientes abertos podem derramar, o que pode causar danos nos comandos existentes no console central. Tenha atenção!

Para limpar o painel de instrumentos e a tela tátil, limpe com cuidado com um pano macio e seco. Não utilize produtos (por exemplo, álcool, desinfetante) ou água com sabão diretamente nestas superfícies, risco de danos!

Carroçaria

Tinta de alto brilho*

 Não utilize produtos abrasivos, solventes, gasolina ou óleo para limpar a carroçaria.

Nunca use uma esponja abrasiva para limpar manchas persistentes, pode riscar a pintura!

Não aplique polimento se estiver exposto a luz solar intensa ou nas peças de plástico ou borracha.

 Utilize um pano macio e água com sabão ou um produto com um pH neutro.

Limpe cuidadosamente a carroçaria com um pano de microfibras limpo.

Aplique polimento quando o veículo estiver limpo e seco.

Respeite as instruções de utilização indicadas no produto.

Adesivos*

 Não utilize um jato de alta pressão para limpar o veículo, risco de danos ou descolagem dos adesivos

 Utilize uma mangueira de fluxo elevado (a uma temperatura entre os 25 °C e 40 °C). Coloque o jato de água perpendicular a superfície a ser limpa.

Produtos têxteis

O painel de bordo, os painéis das portas e os bancos podem conter partes de materiais têxteis.

Manutenção

 Não utilize produtos de limpeza agressivos (por exemplo, álcool, solvente ou amoníaco). Não utilize sistemas de limpeza a vapor, risco de aderência dos tecidos!

 Retire o pó das partes têxteis com regularidade com um pano seco, uma escova macia ou um aspirador.

Limpe as partes têxteis uma vez por ano com um pano limpo e úmido. Depois deixar secar durante a noite e limpe-a com uma escova de pêlo macio.

Remoção de manchas

 Não esfregue a mancha, caso contrário pode espalhar ou pode fazer com que a substância penetre na superfície.

 Deve agir rapidamente, limpando a mancha das extremidades para o centro.

Remova o máximo possível da substância ou sólidos com uma colher ou uma espátula e limpe a quantidade máxima de líquido com papel absorvente.

i Produto/procedimento a seguir de acordo com o tipo de mancha:

- Gordura, óleo e tinta: limpe com um detergente com pH neutro.
- Vômito: limpe com água mineral gaseificada.
- Sangue: espalhe farinha sobre a mancha e aguarde até secar; retire com um pano ligeiramente úmido.
- Lama: aguarde até secar e depois retire com um pano ligeiramente úmido.
- Bolo, chocolate, sorvete: limpe com água morna.
- Bebidas açucaradas e/ou alcoólicas: limpe com água morna ou suco de limão se a mancha for persistente.
- Gel de cabelo, café, molho de tomate, vinagre: limpe com água morna e suco de limão.

Para substâncias sólidas, limpe com uma escova macia ou um aspirador de pó.

Para substâncias líquidas, utilize um pano de microfibras úmido e depois seque com outro pano.

Alcantara® *

Alcantara® é um material elegante e prático, muito resistente e de manutenção simplificada.



Não utilize panos estampados ou papel absorvente estampado.
Não utilize sistemas de limpeza a vapor.



Retire o pó das partes Alcantara® com regularidade com um pano seco, uma escova macia ou um aspirador de pó.
Limpe o Alcantara®, com um pano de algodão branco, ligeiramente umedecido, sem esfregar com força.

Para saber que produtos e procedimentos deve utilizar em vários tipos de manchas, consulte a seção “**Têxteis: remoção de manchas**”.

Para obter mais informações, vá para o Website da marca comercial Alcantara®: www.alcantara.com.

Couro*

O couro é um produto natural. Um cuidado periódico adequado é essencial para a durabilidade deste produto.

Deve ser protegido e nutrido com um produto específico para couro, para mantê-lo macio e preservar o aspecto original.



Não utilize produtos de manutenção que não sejam adequados para limpar produtos de couro (por exemplo, solventes, detergentes, álcool puro, etc.).
Não utilize água sanitária ou produtos para remoção de cores (por exemplo, percloroetileno).
Quando limpar produtos fabricados parcialmente a partir de couro, tenha cuidado para não danificar os outros materiais com o produto de couro específico.

i Antes de limpar manchas de gordura ou líquidos, limpe rapidamente o excesso de gordura.

Antes de limpar, retire quaisquer resíduos que possam desgastar o couro com um pano humedecido com água desmineralizada e bem torcido.

Limpe o produto de couro, sem esfregar demasiado, com um pano macio humedecido com água com sabão ou um produto de pH neutro.

Seque com um pano macio e seco.

Acessórios*

É proposta, pela rede de concessionárias CITROËN, uma vasta gama de acessórios e de peças originais.

Estes acessórios e peças são testados e aprovados tanto em confiabilidade como em segurança.

Todos eles se encontram adaptados ao seu veículo e beneficiam da referência e garantia CITROËN.

A CITROËN se reserva no direito de alterar a oferta dos acessórios sem que haja a necessidade de prévio aviso aos clientes.

Para conhecer a lista de acessórios disponíveis acesse:

www.citroen.com.br

i Dependendo da versão ou modelo, o seu veículo pode não estar equipado com protetor de carter. Consulte a Rede de Concessionários CITROËN para a necessidade de instalar este acessório.

! A instalação de um equipamento ou de um acessório elétrico não referenciado pela CITROËN, pode levar a uma pane do sistema eletrônico do seu veículo.

Agradecemos sua atenção a esta particularidade e o aconselhamos a entrar em contato com a Rede de Concessionários CITROËN para que ele lhe apresente a gama dos equipamentos ou acessórios recomendados.

Rodízio dos pneus

Para permitir um desgaste uniforme entre os pneus dianteiros e os traseiros, aconselha-se efetuar o rodízio das rodas e pneus a cada 10 mil quilômetros, mantendo-os do mesmo lado do veículo para não inverter o sentido de rotação.

Deste maneira, os pneus terão aproximadamente a mesma durabilidade. Recomenda-se, após o rodízio, verificar o balanceamento e o alinhamento de direção das rodas.

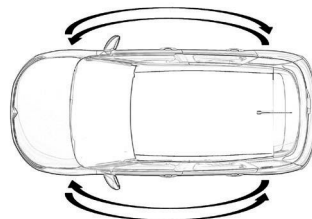



! Não efetuar rodízio cruzado dos pneus, deslocando-os do lado direito do veículo para o esquerdo e vice-versa.

Substituição de uma roda

Instruções para a substituição de uma roda danificada pela roda sobressalente, utilizando as ferramentas fornecidas com o veículo. A operação de substituição da roda e o uso correto do macaco e da roda sobressalente requerem a observação das seguintes precauções.

 Assinalar a presença do veículo parado segundo as disposições vigentes: luzes de emergência, triângulo de sinalização, etc. As pessoas a bordo devem sair do veículo, esperando que se efetue a substituição e afastando-se do perigo do tráfego. Em qualquer condição de estrada deve-se utilizar calços embaixo das rodas.

 Se deixados no habitáculo, a roda com o pneu furado, a chave de roda, a chave extensora e o macaco constituem um sério perigo para a segurança dos ocupantes em caso de acidentes ou de frenagens bruscas. Por esse motivo, voltar a colocar o macaco e as demais ferramentas nos respectivos locais indicados do porta-malas, assim como o pneu furado.

 É extremamente arriscado tentar substituir uma roda no lado do veículo próximo da faixa de rodagem. Certificar-se de que o veículo esteja suficientemente longe da estrada, para evitar ser atingido.

 Para soltar e apertar os parafusos das rodas, utilizar apenas a chave de roda fornecida junto ao veículo. Siga sempre as prescrições do manual.

 Nunca utilize parafusos de roda que não sejam especificados para este veículo. Parafusos de roda incorretos ou apertados inadequadamente poderão fazer a roda soltar-se.

 As características de condução do veículo, com a roda sobressalente montada, são alteradas. Deste modo, deve-se evitar acelerações e frenagens violentas, mudanças de direção bruscas e curvas a grande velocidade. Siga sempre as prescrições do manual.

 Realizar a troca de roda por conta própria somente se estiver familiarizado com as ações necessárias, caso contrário, procurar auxílio especializado. Observe sempre as recomendações desse manual.

 Nenhuma pessoa deve estar dentro do veículo quando ele for levantado. Observe sempre as recomendações desse manual.

⚠ Nunca utilizar força extra com os pés nem usar extensão na chave de roda. Isso poderá causar aperto excessivo dos parafusos ou danificação dos componentes.

⚠ Parafusos de roda corroídos e de rosqueamento difícil devem ser substituídos antes da verificação do torque de aperto e os orifícios rosqueáveis do cubo da roda devem ser limpos. Observe sempre as recomendações desse manual.

⚠ Uma montagem incorreta da calota da roda (se equipado), pode provocar a respectiva separação quando o veículo estiver em marcha. É absolutamente proibido manusear a válvula de enchimento. Não introduzir ferramentas de qualquer espécie entre a roda e o pneu. Verificar regularmente a pressão dos pneus e da roda sobressalente, respeitando os valores indicados no capítulo "Características técnicas".

⚠ Não lubrificar as roscas dos parafusos antes de montar os pneus, pois estes poderão soltar-se espontaneamente durante a utilização do veículo! Em nenhuma circunstância os parafusos devem ser lubrificados. Parafusos com impurezas devem ser limpos.

⚠ A utilização do conjunto roda e pneu reserva de uso temporário pode alterar o comportamento dinâmico do veículo, principalmente em curvas e frenagens, por este motivo é obrigatório não ultrapassar a velocidade máxima indicada na etiqueta afixada na roda sobressalente.

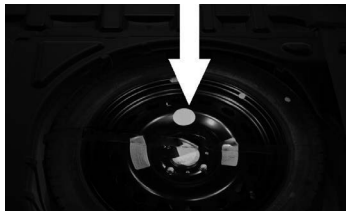

⚠ A roda fornecida é específica para o veículo: não utilizá-la em um veículo de modelo diferente nem utilizar rodas sobressalentes de outros modelos no veículo.

A roda sobressalente só deve ser utilizada em caso de emergência. Para as versões com roda sobressalente menor que rodas de uso normal, a sua utilização deve ser reduzida ao mínimo indispensável e a velocidade não deve ultrapassar a indicada na própria roda conforme o modelo/versão.

Em versões com a roda sobressalente menor que as rodas de uso normal, encontra-se aplicado um adesivo com os principais avisos acerca da utilização da própria roda e das respectivas limitações de utilização.

O adesivo não deve de forma alguma ser removido nem coberto. Na roda sobressalente nunca se deve aplicar nenhuma calota de roda.

A durabilidade média do pneu sobressalente é de 3000 km. Transcorrida esta quilometragem, o pneu deve ser substituído pelo original ou por outro sobressalente com as mesmas características do que está equipado no veículo.

! O macaco é uma ferramenta estudada e concebida apenas para a substituição de uma roda, em caso de furo ou danos no respectivo pneu, no veículo em que é fornecido ou em veículos do mesmo modelo. Nunca deve ser utilizado de outras formas como, por exemplo, para levantar veículos de outros modelos ou objetos diferentes.

Nunca utilizá-lo para operações de manutenção ou reparação por baixo do veículo.

Nunca se posicionar por baixo do veículo elevado pelo macaco.

O posicionamento incorreto do macaco pode provocar a queda do veículo levantado, portanto, utilizá-lo apenas nas posições indicadas.

Não utilizar o macaco para capacidades superiores à indicada na etiqueta nele aplicada.

i Roda com calota*

Ao desmontar a roda, retire previamente a calota da roda com a chave de rodas 1 puxando no entalhe da passagem da válvula.

Durante a montagem da roda, voltar a montar a calota começando por colocar o seu entalhe frente a válvula e pressionar a sua superfície com a palma da mão.

i Fixação da roda sobressalente de aço

Se o seu veículo estiver equipado com rodas de alumínio, é normal constatar, que as arruelas dos parafusos **A** não entram em contato com a roda sobressalente de aço durante o aperto dos parafusos na montagem. A fixação da roda é feita pelo apoio cônico **B** de cada parafuso.

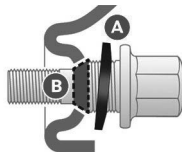

! Com uma roda sobressalente de utilização temporária

A calota* é de uso específico das rodas originais do veículo e é proibida a sua montagem na roda sobressalente de uso temporário (estepe).

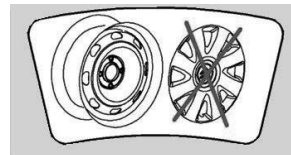

Não exceda a velocidade máxima autorizada indicada na etiqueta fixada na roda. É proibido conduzir com mais do que uma roda sobressalente de utilização temporária.

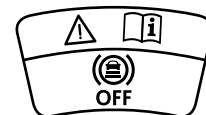

Acesso as ferramentas

Versão 5 lugares

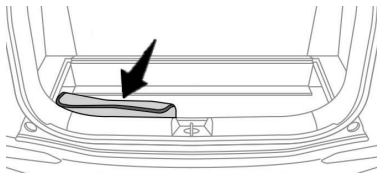

As ferramentas e o triângulo estão instaladas em uma bolsa fixada com velcro sobre o piso do porta-malas.

Versão 7 lugares

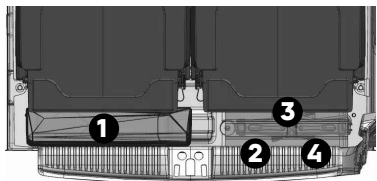

O triângulo **1** está acondicionado em uma bolsa fixada com velcro do lado esquerdo do porta-malas. As ferramentas **2** e **4** estão acondicionadas na bolsa de ferramentas **5** localizada no lado direito do porta-malas entre o macaco **3** e a travessa traseira.

Lista das ferramentas*



Versão 5 e 7 lugares

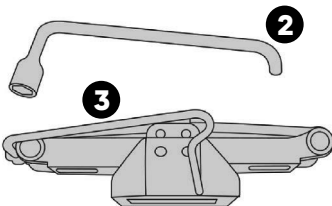

Somente versão 7 lugares

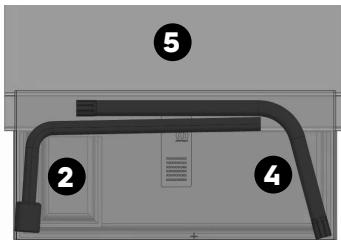

Todas estas ferramentas são específicas do seu veículo e podem variar conforme a versão. Não as utilize para outros fins.

- 1. Triângulo de sinalização.**
Dispositivo refletor e desmontável que deve ser instalado se o veículo avariar ou apresentar danos.
- 2. Chave de rodas.**
Permite retirar a calota* e os parafusos de fixação da roda.
- 3. Macaco com manivela integrada.**
Permite levantar o veículo para realizar a troca da roda danificada.
- O macaco na versão de 5 lugares está fixado junto ao estepe abaixo do piso do porta-malas. Na versão de 7 lugares o macaco está fixado no piso do porta-malas, próximo da fechadura da tampa do porta-malas.
- 4. Chave para acionamento do guincho.**
Permite desaparafusar/aparafusar a porca do cabo do guincho do suporte da roda sobressalente.
- 5. Bolsa de ferramentas.**
Permite manter organizada a chave de roda e a chave para acionamento do guincho.

Acesso a roda sobressalente (Versão 5 lugares)*

A roda sobressalente está instalada no porta-malas sob o tapete.

Para acessar a roda sobressalente, levante o piso do porta-malas, conforme indicado pela seta.

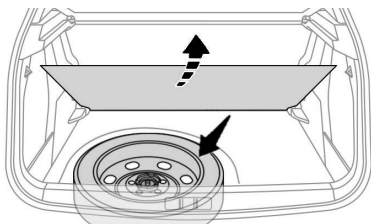

Retirar a roda

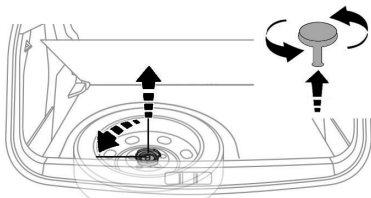

- Solte o parafuso central.
- Levante a roda sobressalente na sua direção pela parte de trás.
- Retire a roda do porta-malas.

! Não é permitido utilizar o veículo com mais de um conjunto sobressalente de uso temporário (estepe), montados simultaneamente.

! A roda furada deve ser guardada por baixo do piso do porta-malas. Deve ser arrumada no local da roda sobressalente, porém não pode ser fixada com o parafuso central.

! A roda furada não deve ser guardada no piso do porta-malas. Se deixados no habitáculo, a roda com o pneu furado constitui um sério perigo para a segurança dos ocupantes em caso de acidentes ou de frenagens bruscas.

i A correta fixação do macaco no seu suporte evita ruídos indesejáveis no interior do veículo

Acesso ao macaco (versão 5 lugares)*

O macaco está fixado no piso do porta-malas, junto ao local de alojamento do estepe. Levante o tapete do porta-malas para acessá-lo.

Para retirar o macaco do seu suporte, girar a porca de fixação do macaco **A**, no sentido anti-horário. Deslizar o macaco conforme o sentido da seta para soltar do suporte.

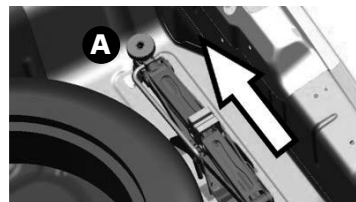

Para recolocar o macaco no seu suporte, feche completamente o macaco e encaixe a manivela na lateral do macaco conforme imagem **3** da página anterior. Deslizar o macaco até o final do suporte no sentido inverso da seta, de maneira que ele apoie corretamente no seu suporte. Recolocar a porca de fixação **A** e girá-la no sentido horário até completa fixação do macaco.

* Conforme versão ou país

Acesso a roda sobressalente (Versão 7 lugares)*

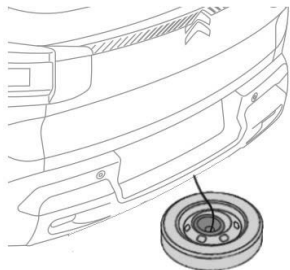

A roda sobressalente é fixada por um sistema de guincho por baixo da parte traseira do veículo.



Só uma roda sobressalente de utilização temporária pode ser fixada por baixo do veículo.



A roda furada deve ser guardada por baixo do veículo. Deve ser arrumada no local da roda sobressalente.

Remoção da roda sobressalente

- Abra o porta-malas.
- Retire a bolsa do triângulo de sinalização, localizada no lado esquerdo do porta-malas.
- Levante a seção pré-cortada **A** do tapete para visualizar a porca do guincho de fixação da roda sobressalente.

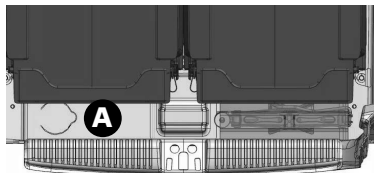

- Encaixe a chave de acionamento do guincho **4** na porca de acionamento do guincho e "aperte" para desenrolar o cabo do guincho até a roda sobressalente ficar totalmente apoiada do solo. Desenrole o comprimento necessário para acessar facilmente à roda.

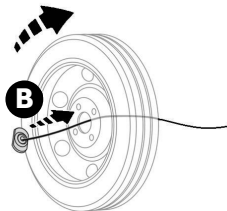
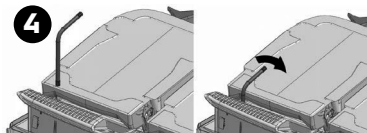

- Retire a roda sobressalente através da parte traseira do veículo.
- Levante a roda sobressalente para retirar o elemento de fixação **B**.
- Passe o elemento de fixação **B** pelo centro do cubo da roda para o liberar a roda sobressalente.
- Enrole o guincho girando a porca de fixação do guincho no sentido anti-horário, utilizando a chave de acionamento do guincho **4**; o parafuso roda livremente assim que o cabo ficar totalmente enrolado.



Nunca utilizar outra ferramenta diferente da chave extensora disponível no veículo para acionamento do dispositivo de retirada e colocação do estepe.

Observe sempre as recomendações desse manual.

Acesso ao macaco (versão 7 lugares)*

O macaco está fixado no piso do porta-malas, próximo a fechadura.

Para acessá-lo, solte a aba de proteção da bolsa de ferramentas fixada com velcro no carpete do porta-malas e retire a bolsa.

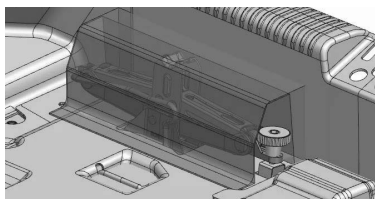

Para retirar o macaco do seu suporte, girar a porca de fixação do macaco **A**, no sentido anti-horário. Deslizar o macaco conforme o sentido da seta para soltar do suporte.

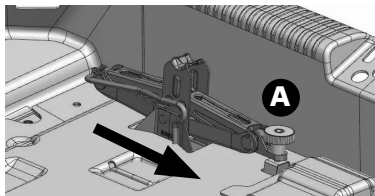

Para recolocar o macaco no seu suporte, deslizar o macaco no sentido inverso da seta para encaixar no suporte, e depois, recolocar a porca de fixação **A** e girar no sentido horário.

i A correta fixação do macaco no seu suporte evita ruídos indesejáveis no interior do veículo.

Imobilização do veículo

Para substituir uma roda danificada, proceder como a seguir:

- Parar o veículo, desligar o motor, engatar a 1ª marcha ou marcha a ré (**P** para a caixa de marchas automática) e acionar o freio de estacionamento do veículo.
- Certificar-se de que esteja em uma posição que não constitua perigo para o trânsito e permita substituir a roda, atuando com segurança, o mais longe possível da borda da pista da estrada. O terreno deve ser compactado, ter superfície plana e firme e não ser escorregadio.

- Assinalar a presença do veículo parado de acordo com as disposições vigentes (luz de emergência, triângulo, etc.).
- É necessário que as pessoas a bordo desçam do veículo e permaneçam à espera da troca da roda em local seguro, fora do perigo do trânsito.
- Caso seja obrigado a parar o veículo para a troca da roda ao longo de uma estrada inclinada, especialmente se muito acentuada ou em um terreno instável, calçar as rodas do veículo para evitar o movimento.



Certifique-se de que o macaco está estável. Se o solo for escorregadio ou solto, o macaco corre o risco de derrapar ou de colapsar – Risco de ferimentos!

Tenha atenção para colocar o macaco apenas nas posições **A** ou **B** (imagem na seção **Desmontagem da roda**) sob o veículo, garantindo que a cabeça do macaco se encontra centrada sob a zona de apoio do veículo. Caso contrário, o veículo corre o risco de ficar danificado e/ou o macaco de colapsar – Risco de ferimentos!

Desmontagem da roda

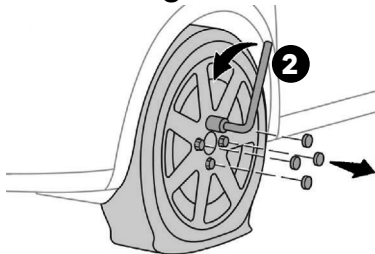

- Se o seu veículo tiver rodas de aço, retire antes a calota da roda com a chave de rodas **2** puxando no entalhe da passagem da válvula.
- Desaperte os parafusos apenas com a chave de rodas **2**.

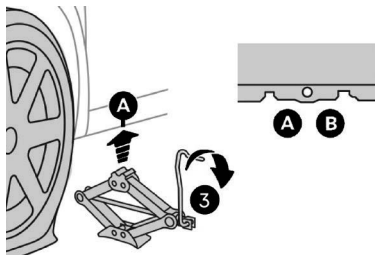

- Colocar o macaco **3** em contato com um dos dois pontos de elevação, dianteiros **A** ou traseiros **B**, previstos na parte inferior da carroceria, o mais próximo possível da roda que será trocada.

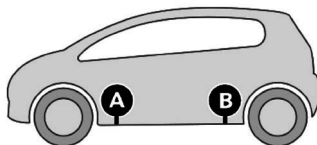

⚠ A saia lateral é um embelezador plástico. Utilizar as setas existentes nesta peça (posição **A** ou **B**) para posicionar corretamente o macaco na parte inferior da carroceria. A instalação do macaco na saia lateral, provocará a sua quebra e danos significativos à pintura e a carroceria do veículo.

- Subir o macaco **3** até que a sua base esteja em contato com o solo. Certificar que o eixo da base do macaco está na vertical da posição **A** ou **B** utilizada.

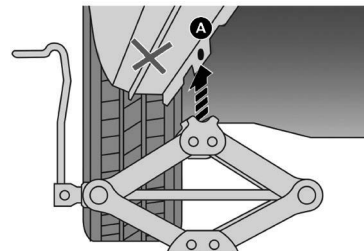

i Levantar o veículo até que a roda se eleve o suficiente para realizar a retirada e colocação da roda sobressalente.

i Informações importantes sobre o macaco

- 1) O macaco não necessita de qualquer regulagem.
- 2) O macaco não pode ser reparado: em caso de avaria, deve ser substituído por outro genuíno.
- 3) Nenhuma ferramenta pode ser montada no macaco.

Com o veículo e as pessoas em segurança conforme orientado previamente, proceder de acordo com as indicações a seguir:

Caso seja obrigado a parar o veículo para a troca de pneu ao longo de uma estrada inclinada, especialmente se muito acentuada ou em um terreno instável, calçar as rodas do veículo para evitar o movimento.

Para isso, posicionar um calço **H** (não fornecido) na parte de trás, na roda diametralmente oposta àquela a substituir, para evitar movimentos indesejados do veículo quando este é levantado do solo; conforme esquema a seguir:

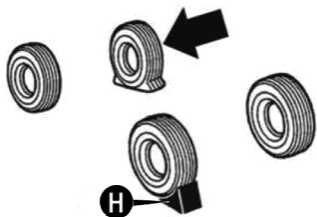

- Avisar as pessoas, eventualmente presentes, que o veículo está prestes a ser levantado: é necessário, portanto, afastar-se das suas proximidades e, sobretudo, ter o cuidado de não lhe tocar até o veículo ser baixado novamente. É, aliás, oportuno que nenhum ocupante permaneça a bordo do veículo.

- Antes de levantar o veículo, aliviar, sem remover, os parafusos na roda com o pneu vazio utilizando a chave A. Enquanto a roda ainda está apoiada no solo, basta rodar os parafusos uma volta no sentido anti-horário.

i O levantamento do veículo além do necessário pode torná-lo menos estável: pode deslizar do macaco e ferir as pessoas próximas. Não levantar o veículo além da altura necessária para retirada da roda.

Erguer o veículo com o macaco posicionado de forma inadequada poderá danificar o veículo e, até mesmo, fazer com que ele caia.

Para ajudar a evitar ferimentos pessoais e danos no veículo, assegure-se de que o macaco esteja posicionado no local adequado antes de efetuar o procedimento.

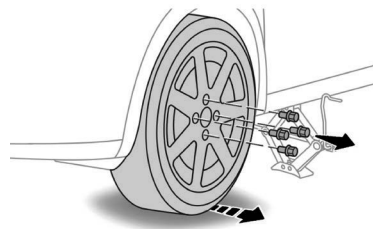

- Retire os parafusos e guarde-os em um lugar limpo.
- Retire a roda.

Montagem da roda

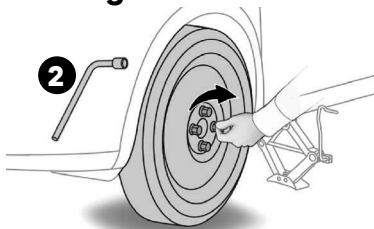

- Instale a roda no cubo.
- Aperte os parafusos manualmente até ao limite.
- Efetue um pré-aperto dos outros parafusos apenas com a chave de rodas **2**.

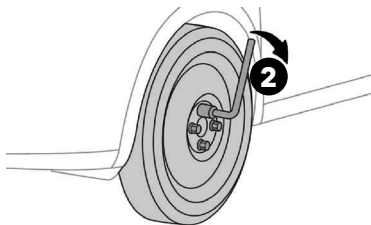

- Aperte os parafusos apenas com a chave de rodas **2**.
- Coloque a roda danificada no piso do porta-malas. Mantenha o parafuso de fixação da roda sobressalente no seu devido local para evitar a perda.
- Arrume as ferramentas.

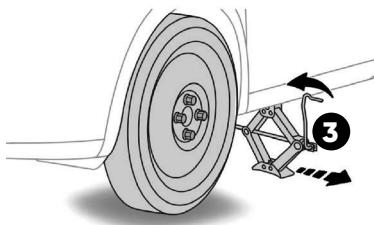

- Baixe totalmente o veículo.
- Dobre o macaco **3** e retire-o.

Apertar os parafusos, passando alternadamente de um parafuso para o oposto, segundo a ordem numérica ilustrada na figura seguinte.

Em caso de dúvidas sobre o torque de aperto dos parafusos, dirigir-se a um concessionário CITROËN.

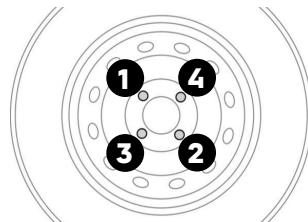

! Parafusos de roda apertados de maneira incorreta podem se soltar durante a condução e causar acidentes, ferimentos graves e perda de controle do veículo. Siga sempre as prescrições do manual.

i Caso o veículo seja equipado com roda de liga leve (versões de 5 lugares), não utilizar o parafuso de bloqueio do estepe, pois o comprimento do parafuso, dimensionado para estepe com roda de chapa de aço, não permite a fixação da roda de liga leve.

i Se o veículo estiver equipado com calota, não tentar montá-los na roda sobressalente.

i Se for obrigado a fazer a troca de pneu no interior da faixa de rodagem ou em suas proximidades, prestar a máxima atenção aos veículos em trânsito.

O levantamento do veículo além do necessário pode torná-lo menos estável: pode deslizar do macaco e ferir as pessoas próximas. Não levantar o veículo além da altura necessária para a retirada da roda.

i Certificar-se de que a roda sobressalente esteja montada com a válvula virada para fora. A roda pode ficar danificada se montada incorretamente.

i Para evitar lesões em pessoas, o aperto final dos parafusos só deve ser efetuado quando o veículo tiver as rodas no solo, para evitar que o próprio veículo caia do macaco. Na primeira oportunidade, providencie a reparação do pneu furado. Evite rodar com a roda sobressalente.

Remontagem da roda de utilização normal

Seguindo o procedimento anteriormente descrito, levantar o veículo e desmontar a roda sobressalente. Em seguida, voltar a montar a roda de utilização normal procedendo como descrito a seguir.

Versões com rodas de aço

- Certificar-se de que a roda normal está nas superfícies de contato com o cubo, limpa e sem impurezas que podem, em seguida, causar o afrouxamento dos parafusos de fixação.
- Montar a roda de utilização normal e enroscar um parafuso em um dos furos roscados, sem apertá-lo.
- Montar a calota da roda, fazendo coincidir o furo com a meia-lua e com o parafuso já enroscado; em seguida, inserir os 4 parafusos restantes.
- Baixar o veículo e retirar o macaco.
- Através da utilização da chave fornecida, apertar os parafusos seguindo a ordem descrita anteriormente.

Versões com roda de liga leve

- Certificar-se de que a roda normal está, nas superfícies de contato com o cubo, limpa e sem impurezas que podem, em seguida, causar o afrouxamento dos parafusos de fixação.
- Introduzir a roda no cubo e, utilizando a chave fornecida, apertar os parafusos.
- Baixar o veículo e retirar o macaco.
- Através da utilização da chave fornecida, apertar os parafusos seguindo a ordem anteriormente ilustrada.

Após a operação proceder do seguinte modo:

- Colocar o macaco e as outras ferramentas no respectivo local do porta-malas.
- Colocar a roda sobressalente no respectivo local.
- Guardar o triângulo de segurança na bolsa de ferramentas
- Reposicionar corretamente o tapete de revestimento do porta-malas.

⚠ Após a substituição de uma roda

Ao circular com a roda sobressalente de utilização temporária, não ultrapasse a velocidade indicada na etiqueta colada na roda sobressalente. Dirija-se rapidamente a um concessionário CITROËN para verificação do aperto dos parafusos e da pressão da roda sobressalente.

Solicite a verificação da roda com o pneu furado. Após diagnóstico, o técnico informará se o pneu pode ser reparado ou se deve ser substituído.

Voltar a colocar a roda sobressalente no devido lugar (versão 5 lugares)*

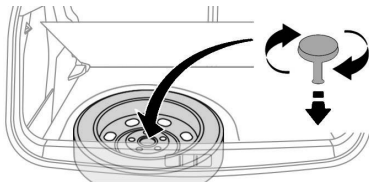

- Voltar a colocar a roda no seu alojamento.
- Colocar o parafuso central, no centro da roda.
- Apertar até que a pressão entre o pneu e o assoalho seja suficiente para evitar ruídos.

⚠ Sempre que ao efetuar o procedimento de troca de uma roda, deve certificar que a roda/estepe estejam devidamente alocados na região determinada, centralizados e bem travados com o parafuso de fixação para evitar ruídos;

Sempre que remover ou movimentar a bolsa de ferramentas, certificar-se que a mesma esteja devidamente fixada com velcro sobre o piso do porta-malas para evitar ruídos.

Voltar a colocar o guincho e a roda sobressalente no devido lugar (versão 7 lugares)*

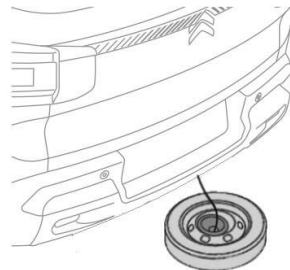

⚠ Quando a roda sobressalente for instalada na posição de uma roda, o guincho e a roda com um pneu furado deve ser novamente colocado por baixo do veículo, antes de voltar a movimentar o veículo.

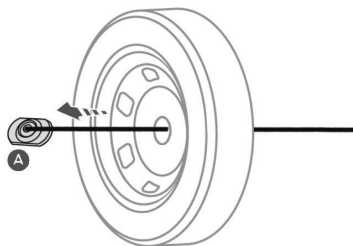

- Levante a roda.
- Passe o elemento de ligação **A** pelo centro do cubo da roda. O elemento de fixação deve ficar na parte interna da roda.
- Coloque a roda por baixo da parte traseira do veículo.

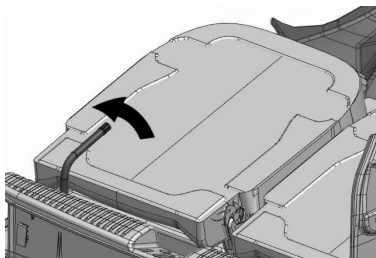

- Levante a roda debaixo do veículo utilizando a chave de acionamento do guincho **4** no sentido anti-horário.
- Realizar a manobra de subida do estepe até apoiar o mesmo na carroceria, girando no sentido anti-horário até que sinta um aumento de carga (carga maior em pelo menos 3 vezes).
- Verifique se a roda está devidamente alinhada em relação a parte inferior do piso do porta-malas.
- Coloque as ferramentas na bolsa e fixe o macaco no seu devido lugar, encaixando completamente no suporte e fixando com a porca de fixação .

! Sempre que ao efetuar o procedimento de troca de uma roda, deve certificar que a roda/estepe estejam devidamente alocados na região determinada, centralizados e bem travados para evitar ruídos; Nunca utilizar outra ferramenta diferente da chave de acionamento do guincho, disponível no veículo para acionamento do dispositivo de retirada e colocação do estepe. Observe sempre as recomendações desse manual.

! Sempre que remover ou movimentar a bolsa de ferramentas, certificar-se que a mesma esteja devidamente colocada entre o macaco e a parte traseira do porta-malas e fixada com o velcro para evitar ruídos.

Substituir uma lâmpada

i Em condições climáticas de baixa temperatura e alta umidade ou após chuva forte ou lavagem, a superfície interna das lentes dos faróis ou das lanternas traseiras podem formar condensação (embaçar). Trata-se de um fenômeno natural relativo à diferença de temperatura e umidade interior e exterior do faról/lanterna. Esse fenômeno não é indicativo de anomalia ou mau funcionamento e não compromete o funcionamento dos dispositivos de iluminação e sinalização. A condensação desaparece em condições normais de uso do veículo.

! É obrigatório utilizar apenas lâmpadas do tipo anti-ultravioletas (UV), para não danificar as superfícies refletoras. Substitua sistematicamente uma lâmpada com defeito por uma lâmpada nova com a mesma referência e características.

! Os faróis encontram-se equipados com lentes em policarbonato, revestidos por um verniz protetor:

- **não limpe com um pano seco ou abrasivo, nem com um detergente ou solvente,**

- utilize uma esponja macia e água com sabão,

- ao utilizar a lavagem de alta pressão em sujeira persistente, não aponte o jato de água por um tempo elevado para os faróis e os seus contornos para evitar deteriorar o respectivo verniz e a junta de estanqueidade.

- Não toque diretamente na lâmpada com os dedos, utilize panos que não liberem pêlos.

A substituição de uma lâmpada deve ser efetuada com a luz desligada há alguns minutos (risco de queimadura grave).

Luzes dianteiras*

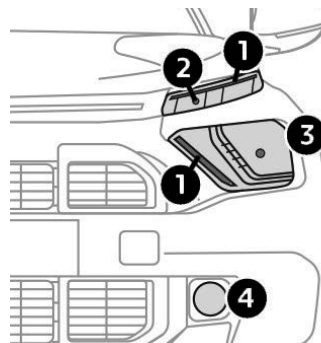

1. Luzes diurnas/luzes de posição
(LED)

2. Luzes de mudança de direção
(PY21W - 12V - 21W)

3. Farol Alto / Farol Baixo
(H4 - 12V - 60/55W)

4. Farol de neblina*
(PSX 24W)

Substituição das luzes indicadoras de direção

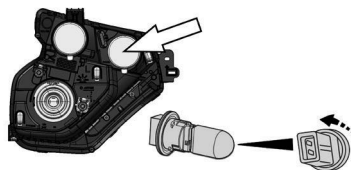

i Um funcionamento intermitente e rápido do indicador das luzes de direção (direita ou esquerda) indica a avaria de uma das lâmpadas.

- Remover o tampão de borracha de acesso à lâmpada.
- Gire um quarto de volta e puxe o porta-lâmpadas correspondente a lâmpada com defeito.
- Puxe a lâmpada do soquete e substitua-a.

Para montar novamente, efetue estas operações pela ordem inversa.

i As lâmpadas de cor âmbar, como as luzes de mudança de direção, devem ser substituídas por lâmpadas de características e cor idênticas.

! Ao montar novamente, feche cuidadosamente a tampa de plástico para garantir o isolamento da luz.

Farol de neblina (PSX 24W)*

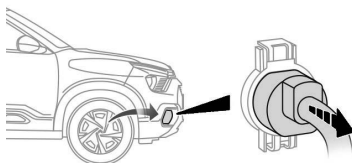

- Sob o paralama dianteiro, desaparafuse os parafusos de fixação da proteção da caixa de roda.
- Afaste a proteção para acessar à luz de neblina dianteira.
- Desligue o conector do porta-lâmpadas, pressionando a lingueta, situada na parte superior.

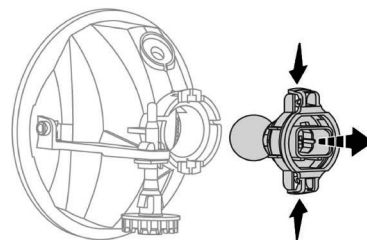

- Retire o porta-lâmpada pressionando os dois grampos (em cima e em baixo) com o dedo polegar e o indicador.
- Substitua o módulo (porta-lâmpadas e lâmpada).

Para voltar a montar, efetue estas operações pela ordem inversa.

i Para a substituição deste tipo de lâmpada, consulte uma concessionária CITROËN.

Luzes diurnas/luzes de posição (LED)

Para a substituição deste tipo de lâmpada, consulte uma concessionária CITROËN.

Substituição da lâmpada dos faróis baixos e altos

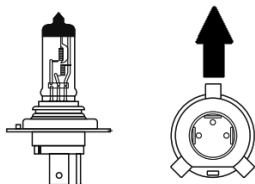
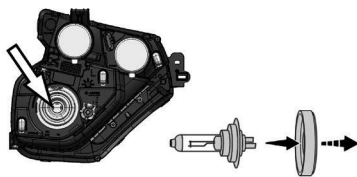

⚠ As lâmpadas halógenas devem ser manuseadas tocando exclusivamente na parte metálica. Se o bulbo transparente entrar em contato com os dedos, isto reduz a intensidade da luz emitida e pode também prejudicar a duração da lâmpada. Em caso de contato acidental, esfregar a lâmpada com um pano com álcool e deixar secar.

- Retire a tampa de proteção, puxando a lingueta.
- Desligue o conector da lâmpada
- Solte a trava de retenção
- Retire a lâmpada
- Troque a lâmpada, cuidando para que a parte metálica fique alinhada com a ranhura na lâmpada.
- Recoloque a trava de retenção.
- Assegure-se que a cobertura está recolocada corretamente em toda a volta para assegurar a vedação correta.

⚠ Ao montar novamente, feche cuidadosamente a tampa de plástico para garantir o isolamento da luz.

Luzes traseiras

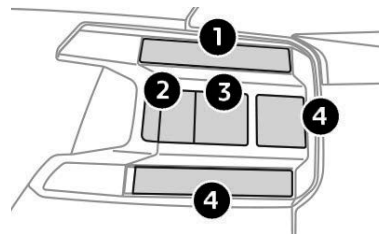

1. Luz de freio / Luz de posição (P21/5W - 12V - 5W).
2. Luz indicadores de mudança de direção (P21W - 12V - 21W - âmbar).
3. Luz de marcha a ré (somente do lado direito) (P21W - 12V - 21W).
4. Luzes de posição adicionais (W5W - 12V - 5W).

Substituição das lâmpadas

Essas lâmpadas são substituídas a partir da abertura do porta malas e retirada da lanterna pela parte exterior do porta-malas

- Abra o porta malas;
 - Abra o revestimento lateral para acessar a porca interna de fixação da lanterna.
- Desaparafuse a porca de fixação **A** da lanterna .

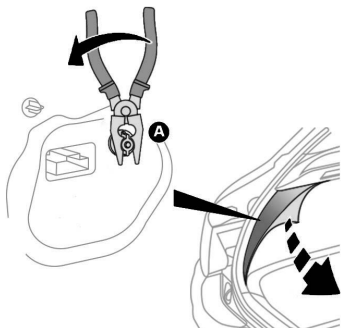

- Para evitar perder a porca **A** na guarnição do para-lamas, coloque um pano no fundo.
- Desaperte e retire manualmente a porca de fixação da lanterna.

- Retire os dois parafusos de fixação **1** da lanterna com uma chave específica (não fornecida) ;



- Retire a lanterna traseira puxando-a com cuidado para o exterior;



- Desconecte o conector da lanterna **2**;
- Com a lanterna fora do veículo, retire o porta lâmpadas **3** referente a lâmpada danificada.

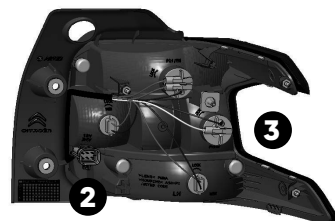

- Gire o porta-lâmpadas **3** um quarto de volta para a esquerda e puxe para acessar a lâmpada desejada para substituição;
- Substitua a lâmpada.

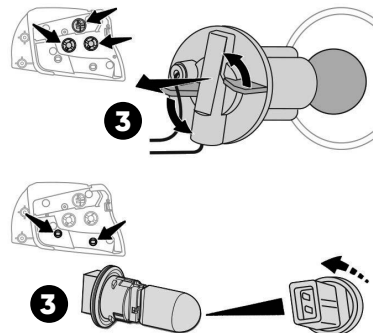

Após substituição da lâmpada, realizar a montagem da lanterna na sequência inversa acima.

i Tenha o cuidado de encaixar a lanterna traseira nas guias permanecendo no eixo do veículo. Aperte sem forçar para garantir a estanqueidade, mas sem danificar a lanterna.

i Um funcionamento intermitente rápido do indicador das luzes de direção (direita ou esquerda) indica a avaria de uma das lâmpadas.

i As lâmpadas de cor âmbar, como as luzes de mudança de direção, devem ser substituídas por lâmpadas de características e cor idênticas.

i Certifique-se de que a luz de marcha a ré está corretamente ligada antes de inserir novamente o porta-lâmpadas.

Terceira luz de freio (W16W)

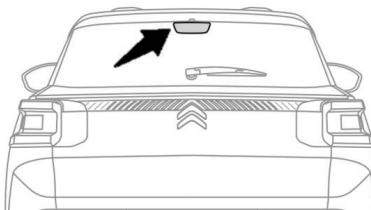

Para a substituição deste tipo de lâmpada, siga a sequência abaixo:

- remover a tampa de plástico **1** da terceira luz de freio, puxando-a na direção da seta com cuidado.
- desconectar o chicote elétrico do conector do porta-lâmpada **2**;
- girar o porta-lâmpada **2** um quarto de volta no sentido anti-horário;
- puxe o porta-lâmpada **2** com a lâmpada **3**;
- puxe a lâmpada **3** e substitua-a.

Após substituição da lâmpada, realizar a montagem na sequência inversa acima.

- Recolocar a tampa plástica **1** no local com cuidado até fazer o travamento.

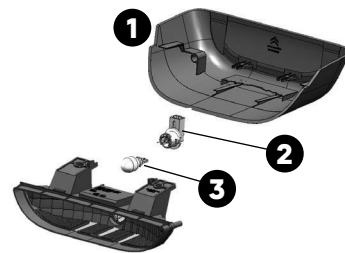
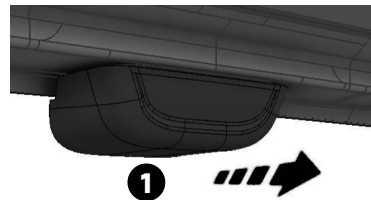

Luzes da placa (LED)

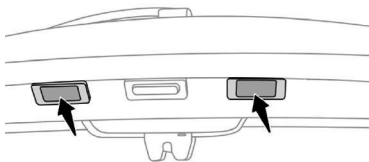

Para a substituição deste tipo de lâmpada, consulte uma concessionária CITROËN.

Luzes indicadoras de mudança de direção laterais integradas (LED)

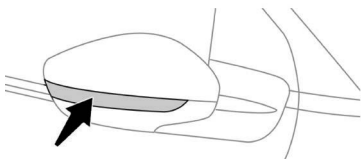

Para a substituição deste tipo de lâmpada, consulte uma concessionária CITROËN.

Iluminação interior

Luz de teto dianteira (W10W)

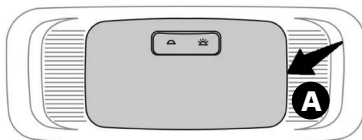

Com uma chave de fenda de ponta fina, solte com cuidado toda a moldura que envolve a lâmpada de cortesia. Remova a lâmpada defeituosa e substitua-a. Coloque o console de volta no lugar ao redor da luz de cortesia e prenda-o corretamente.

Luz de teto traseira (W5W)

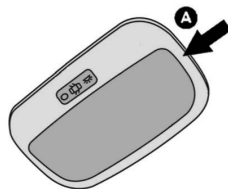

Desencaixe a tampa da luz de teto traseira com uma chave de fenda de ponta fina no entalhe indicado pela seta **A**, para acessar a lâmpada com defeito.

Luz do porta-malas (LED)

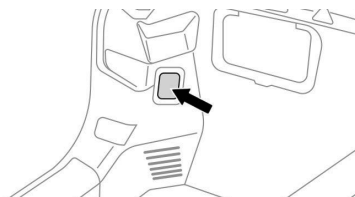

Para a substituição deste tipo de lâmpada, consulte uma concessionária CITROËN.

Substituir um fusível

Acesso aos fusíveis

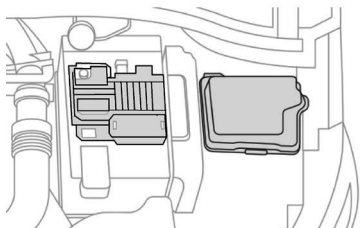
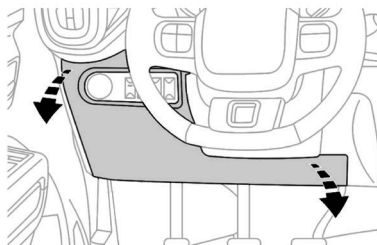

Os fusíveis encontram-se no painel de bordo e no compartimento do motor.

Substituir um fusível

Antes de substituir um fusível, é necessário:

- conhecer a causa da avaria e solucioná-la,
- desligar todos os consumidores elétricos,
- imobilizar o veículo e desligar a ignição,
- identificar o fusível com defeito através das tabelas e dos esquemas apresentados nas páginas seguintes.

Para efetuar uma intervenção num fusível, é imperativo:

- utilizar a ferramenta específica para extrair o fusível do respectivo compartimento e verificar o estado do filamento.
- substituir sempre o fusível avariado por um novo com intensidade equivalente (mesma cor); uma intensidade diferente poderá provocar um problema de funcionamento (risco de incêndio).

Se a avaria se reproduzir pouco depois da substituição do fusível, solicite a verificação do equipamento elétrico pela rede de concessionárias CITROËN.

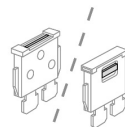

Bom

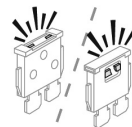

Danificado



A CITROËN declina toda a responsabilidade por custos associados a reparação do veículo ou avarias resultantes da instalação de acessórios auxiliares não fornecidos, não recomendados pela CITROËN e não instalados de acordo com as prescrições, em particular quando o consumo do conjunto de aparelhos suplementares ligados ultrapassar os 10 miliampères.

Fusíveis no painel de bordo

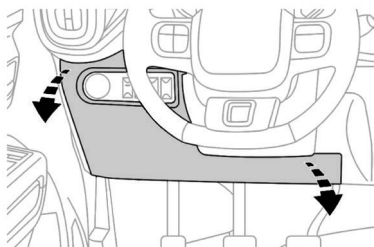

A caixa de fusíveis encontra-se na parte inferior do painel de bordo (lado esquerdo).

- desencaixe a tampa puxando a parte superior direita e, em seguida, a esquerda
- libere totalmente a tampa e gire-a,

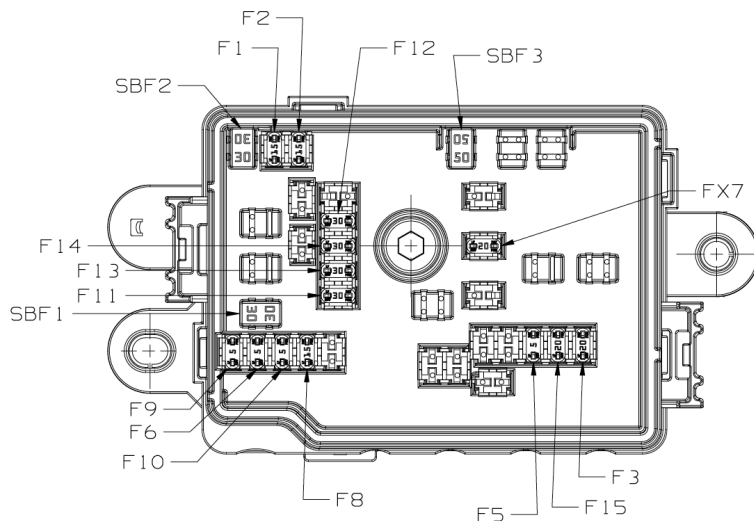

i Instalação de acessórios elétricos

O circuito elétrico do veículo foi concebido para funcionar com equipamentos de série ou opcionais.

Antes de instalar outros equipamentos ou acessórios elétricos no veículo, consulte a rede de concessionárias CITROËN.

⚠ A substituição de um fusível não mencionado nas tabelas apresentadas em seguida poderá dar origem a um problema de funcionamento grave no seu veículo. Consulte a rede de concessionárias CITROËN.

Tabela de fusíveis*

Fusível N.º	Intensidade	Funções
F15	20A	Lava-vidros dianteiro / traseiro
F5	5A	Comando dos indicadores de direção
F6	5A	Módulo direção elétrica / Ar condicionado
F8	15A	Airbag
F9	5A	Pedal de Freio Sensor pedal de embreagem Sensor de marcha a ré Sensor do líquido de freio Central multimídia Tomada diagnóstico Alavanca caixa automática Regulador e Limitador de velocidade
F10	5A	Comando retrovisores externos
F11	30A	Proteção fusível 1 BCCM Farol baixo direito Indicador de seta esquerdo Lampada de marcha ré Sensor de estacionamento traseiro Câmera de ré Painel de instrumentos Leitor de mapas dianteiro Luz diurna esquerda (DRL)



Tabela de fusíveis*

Fusível N.º	Intensidade	Funções
F12	30A	Proteção fusível 2 BCCM Farol Alto esquerdo Lampada de freio esquerda Luzes de posição dianteira e traseira Indicador de seta direito
SBF1	30A	Proteção fusível 3 BCCM Luz de placa Sirene de Alarme Vidros elétricos dianteiros
F1	15A	Central multimídia
F2	15A	Tomada Diagnostico
F3	20A	Desembaçador Traseiro
SBFX1	20A	Ventilador traseiro, MFRM C6
SBF2	30A	Luz diurna direita (DRL) Vidros elétricos traseiros Limpador de vidro traseiro
SBF3	40A	Ventilador do ar condicionado

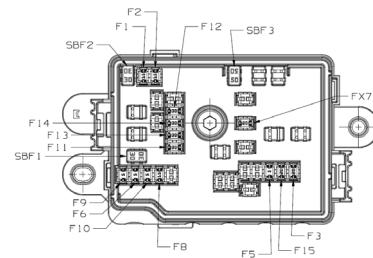

Tabela de fusíveis*

Fusível N.º	Intensidade	Funções
F13	30A	Proteção fusível 5 BCCM Farol de Nebolina Dianteiro Iluminação do porta-malas Comando de abertura Porta Malas Luzes de posição traseira Travas das portas Leitor de mapas dianteiro Comando de velocidade no volante
F14	30A	Proteção fusível 5 BCCM Limpador de Vidro dianteiro Farol Baixo Esquerdo Travas das portas e do reservatorio de combustível
FX2	10A	Não utilizado
FX3	10A	Iluminação do porta-malas
FX5	10A	Tomadas USB terceira fileira (7 lugares)
FX6	7,5A	Módulo alavanca de marchas cambio CVT
FX7	15A	Tomada 12 V dianteira Tomadas USB traseiras (carga) Central Multimídia Radio pós venda

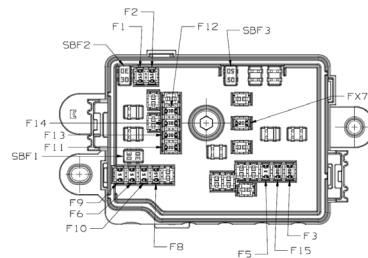
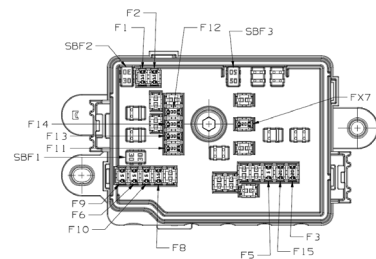

Fusíveis no compartimento do motor*

A caixa de fusíveis encontra-se no compartimento do motor junto a bateria (lado esquerdo).

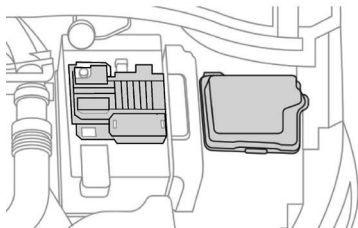

Acesso aos fusíveis

- Desencaixe a tampa.
- Substitua o fusível (ver parágrafo correspondente).
- Após a intervenção, feche cuidadosamente a tampa para garantir o isolamento da caixa de fusíveis.



A substituição de um fusível não mencionado nas tabelas apresentadas em seguida poderá dar origem a um problema de funcionamento grave no seu veículo. Consulte a rede de concessionárias CITROËN.



Tabela de fusíveis*

Fusível N.º	Intensidade	Funções
SBF3	60A	Alimentação caixa de fusíveis habitáculo Alimentação caixa de fusíveis motor
SBF4	60A	Controle de estabilidade - ESC (Motor)
SBF8	30A	Controle de estabilidade (Calculador)
SBF6	60A	Eletroventilador
F2	10A	Buzina
F1	10A	Compressor Ar condicionado
F12	5A	Calculador motor
F3	20A	Não utilizado
F4	5A	Bobina do relé do eletroventilador
F11	5A	Sensor de etanol
F13	5A	Calculador motor
F6	5A	Válvula de descarga
F5	30A	Calculador motor
F7	10A	Bobinas de ignição
F8	20A	Bomba de combustível

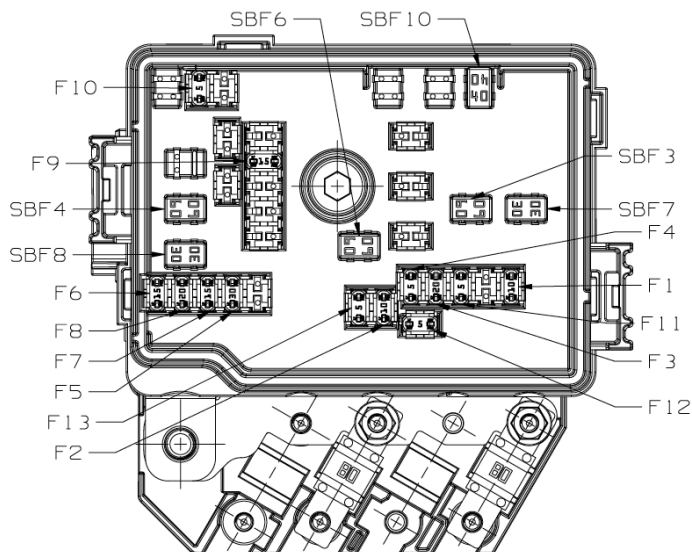

Tabela de fusíveis*

Fusível N.º	Intensidade	Funções
F9	15A	Cambio Automático
F10	5A	Sensor de carga da bateria
SBF7	30A	Motor de Partida
SBF10	40A	Bomba de vácuo
SFX2	15A	Alimentação da bomba elétrica do sistema de arrefecimento
FX1	20A	Calculador motor
FX2	20A	Não utilizado
FX3	20A	Não utilizado

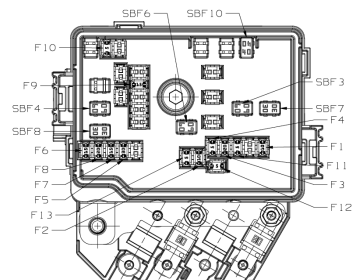
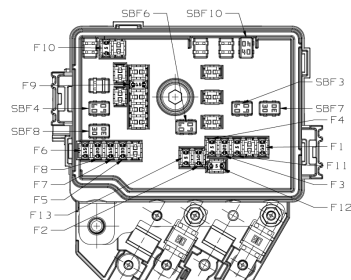

Caixa de fusíveis no polo positivo da bateria*

Uma segunda caixa de fusíveis está situada no polo positivo da bateria. Para ter acesso aos fusíveis, conforme a versão, pressionar nas três travas **A** para retirar a tampa.

Maxi Fusível	Intensidade	Funções
SBFX1	CAL 5	Motor de Partida e alternador
SHUNT	125A	Alimentação caixa de fusíveis motor
SBF1	80A	Alimentação caixa de fusíveis habitáculo Software sistema de ignição
SBF2	80A	Alimentação caixa de fusíveis habitáculo
SBF9	80A	Direção elétrica

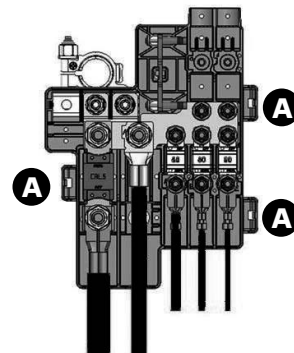

Bateria 12 V

Instruções para recarregar a sua bateria descarregada ou para efetuar a partida do motor utilizando outra bateria.

Acesso a bateria

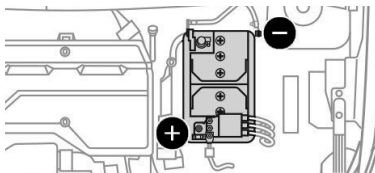

A bateria encontra-se situada sob o capô do lado direito do cofre do motor.

Para acessar a mesma:

- abra o capô com o comando interior e, em seguida, acione o comando exterior,
- fixe a vareta de fixação do capô,

(+) Terminal positivo.

Possui um conjunto de fusíveis situado junto ao conector positivo

(-) Terminal negativo.

O terminal negativo da bateria não está acessível. Utilize o parafuso de fixação do cabo negativo ou o suporte do motor.

! Em caso de partida de emergência com bateria auxiliar, nunca ligar o cabo negativo (-) da bateria auxiliar ao polo negativo da bateria do veículo, utilizar o suporte do motor ou um ponto de massa do motor/caixa de câmbio.

! Antes de manusear a bateria, proteja os seus olhos e seu rosto. Qualquer operação na bateria deverá ser efetuada num local ventilado e afastado de chamas livres ou de fontes de faísca, para evitar risco de explosão ou incêndio. Lave as mãos no final da operação.

! Em caso de necessidade de troca da bateria, utilize um modelo com a tecnologia de bateria indicada para seu veículo para que o mesmo mantenha suas funções de fábrica. Utilizar bateria comum tipo SLI ou bateria reforçada tipo SLR/EF.

Efetuar a partida utilizando outra bateria

Quando a bateria do seu veículo estiver descarregada, o motor pode ser colocado em funcionamento através de uma bateria de reserva (externa ou de outro veículo) e de cabos auxiliares ou de um booster de bateria.

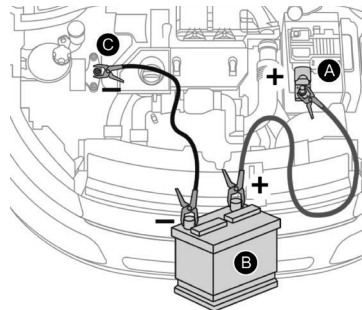

- Ligue o cabo vermelho ao borne (+) da bateria avariada **A** e, em seguida, ao borne (+) da bateria auxiliar **B**.
- Ligue uma extremidade do cabo verde ou preto ao borne (-) da bateria auxiliar **B**.- Ligue a outra extremidade do cabo verde ou preto no ponto de massa **C** do veículo avariado ou no parafuso de fixação do cabo negativo.
- Acione o motor de partida, deixe funcionar o motor.
- Aguarde o regresso a marcha lenta e desligue os cabos.

Se a partida do motor não for efetuada imediatamente, desligue a ignição e aguarde alguns instantes antes de efetuar uma nova tentativa. Se, depois de algumas tentativas, o motor não ligar, não insistir e contactar uma concessionária CITROËN .

- Volte a colocar a proteção de plástico do terminal (+), se o seu veículo estiver equipado com uma.
- Deixe o motor funcionar, com o veículo em movimento ou parado, no mínimo durante 30 minutos para permitir que a bateria atinja um nível de carga suficiente.

Recarregar a bateria com um carregador de bateria

Para assegurar uma longevidade ideal da bateria, é indispensável manter a sua carga a um nível suficiente.

Em alguns casos, pode ser necessário carregar a bateria:

- se utilizar o seu veículo, sobretudo, para trajetos curtos,
- ao prever uma imobilização prolongada do veículo durante várias semanas.

Contate uma concessionária CITROËN.

- Desconecte a bateria do veículo.
- Respeite as instruções de utilização fornecidas pelo fabricante do carregador.
- Volte a conectar a bateria começando pelo borne (-).
- Verifique a limpeza dos bornes e dos terminais. Se estiverem cobertos com sulfato (resíduo esbranquiçado ou esverdeado), devem ser desmontados e limpos..
- Desligue a ignição.
- Desligue todos os consumidores elétricos (sistema de áudio, luzes, limpa-vidros, etc.).



Não inverta as polaridades e utilize apenas um carregador de 12 V.

Não recarregue as baterias sem ter desligado os terminais.

Não empurre o veículo para proceder a partida do motor, caso tenha uma caixa automática.

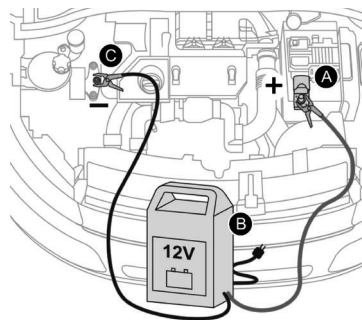

- Desligue o carregador **B** antes de ligar os cabos à bateria, para evitar qualquer faísca perigosa.

- Verifique se os cabos do carregador estão em bom estado.
- Se presente no seu veículo, eleve a tampa em plástico do borne (+).
- Ligue os cabos do carregador **B** da seguinte forma:
 - o cabo vermelho positivo (+) ao terminal (+) da bateria **A**,
 - o cabo preto negativo (-) ao ponto de massa **C** do veículo.
- Depois de carregar a bateria, desligue o carregador **B** antes de desligar os cabos da bateria **A**.



As baterias possuem substâncias nocivas, tais como o ácido sulfúrico e o chumbo. Devem ser eliminadas conforme os requisitos legais e não devem ser, em caso algum, eliminadas juntamente com o lixo doméstico. Entregue as pilhas e as baterias usadas num ponto de recolhimento especial.



Nunca coloque o motor em funcionamento com um carregador de baterias.

Nunca utilize um booster de bateria de 24 V ou mais.

Verifique previamente se a bateria auxiliar tem uma tensão nominal de 12 V e uma capacidade pelo menos igual à da bateria descarregada.

Os dois veículos não devem estar em contato.

Desligue todos os consumidores elétricos dos dois veículos (sistema de áudio, limpadores para-brisas, iluminação, etc.).

Assegure-se de que os cabos auxiliares não passam junto às partes móveis do motor (ventilador, correias, etc.). Não desligue o terminal (+) com o motor em funcionamento.



Se for carregar a bateria do veículo, use apenas um carregador compatível com baterias de chumbo-ácido com uma tensão nominal de 12 V.

Desligar a bateria

Para manter um nível de carga suficiente para permitir a partida do motor, é recomendado que desligue a bateria em caso de imobilização do veículo durante longo período de tempo.

Antes de desligar a bateria:

- feche todas as aberturas (portas, porta-malas, vidros, etc),
- desligue todos os consumidores elétricos (sistema de áudio, limpador do para-brisas, luzes, etc.),
- desligue a ignição e aguarde cerca de quatro minutos.

Após ter acessado à bateria, basta desligar o terminal (+).

Após ligar novamente a bateria

Após voltar a ligar a bateria, ligue a ignição e aguarde 1 minuto antes de ligar o motor, para permitir a inicialização dos sistemas eletrônicos.

No entanto, se após esta operação subsistirem ligeiras perturbações, contate uma concessionária CITROËN. Deve realizar a reinicialização de alguns sistemas você mesmo, consultando a seção correspondente como:

- chave de telecomando ou chave eletrônica (dependendo da versão),
- os vidros elétricos,
- a data e hora,
- as estações de rádio memorizadas.

i Aconselhamos, durante uma parada prolongada para além de um mês, desligar a bateria.

Procedimento para desligar os bornes da bateria

Antes de desligar

Antes de desligar a bateria, aguarde 2 minutos após o corte da ignição. Feche os vidros e as portas antes de desligar a bateria.

Desligar o borne negativo (-)

- Utilizando uma chave sextavada (não fornecida), desaperte a porca de fixação do borne negativo.
- Levante com cuidado o conector do borne negativo (-)

Desligar o borne positivo(+)

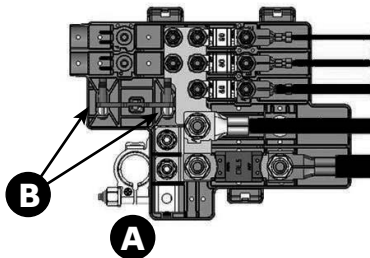

- Utilizando uma chave sextavada (não fornecida), desaperte a porca **A** do borne positivo.
- Utilizando uma chave de fenda fina ou Phillips (não fornecida), solte os dois parafusos **B** do terminal **(+)**.
- Levante com cuidado o conjunto de fusíveis existente sobre o borne positivo (+)



Não force a retirada do conjunto de fusíveis existente sobre o borne positivo (+). Caso não consiga retirar, reinicie o procedimento.

Voltar a ligar o borne positivo (+)

- Para reconectar o terminal do borne positivo (+), realizar a sequência inversa de montagem.

Voltar a ligar o borne negativo (-)

- Para reconectar o terminal do borne negativo (-), realizar a sequência inversa de montagem.

Procedimento para retirada da bateria*

- Desconecte os terminais da bateria, começando pelo negativo (-).
- Desconecte o borne positivo(+), conforme descrito anteriormente.
- Solte a cinta de fixação **A** completamente.



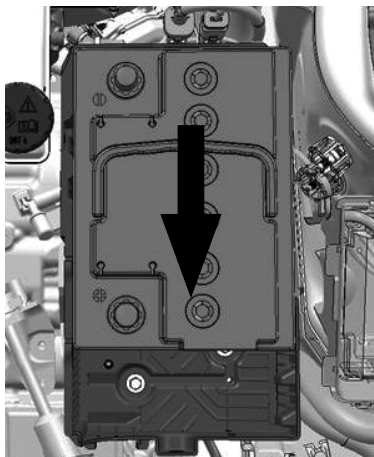

- Desloque cuidadosamente a bateria no sentido da frente do veículo.
- Remova a bateria levantando na vertical.
- Levante a bateria com cautela sem tombá-la e remova-a do veículo.

Procedimento para montagem da bateria

- Para montagem, descer a bateria na direção vertical sobre o suporte conforme a figura abaixo.

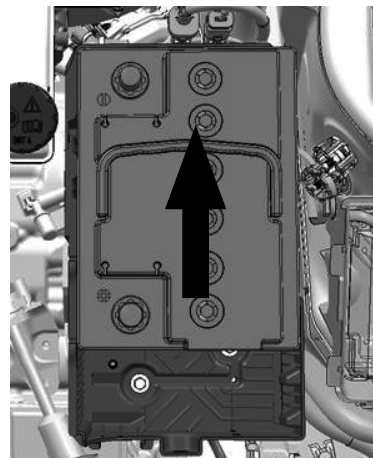
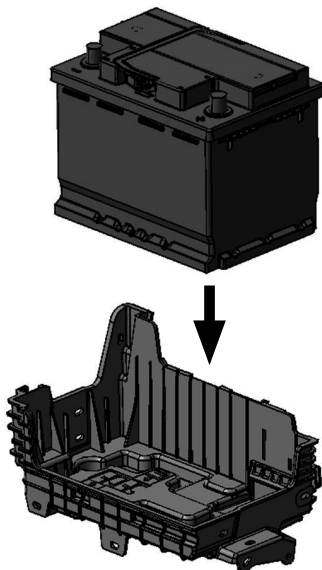

- Colocar sobre a bateria a cinta de fixação **A**. Inserir a cinta no dispositivo de fixação, e puxando a cinta até que a bateria fique bem presa ao suporte.
- Conecte o terminal positivo (+) primeiro, e depois conecte o terminal negativo (-).

Após voltar a ligar

Depois de qualquer nova ligação da bateria, ligue a ignição e aguarde 1 minuto antes da partida, para permitir a inicialização dos sistemas eletrónicos.

No entanto, se após esta operação existirem ligeiras oscilações no funcionamento do motor, consulte a rede de concessionárias CITROËN.

Consultando o respectivo capítulo, deverá ser reinicializado:

- a chave de telecomando,
- os vidros elétricos,
- a data e hora,
- as estações de rádio memorizadas.



Antes de manusear a bateria, proteja os seus olhos e seu rosto.

Qualquer operação na bateria deverá ser efetuada num local ventilado e afastado de chamas livres ou de fontes de faísca, para evitar risco de explosão ou incêndio.

Lave as mãos no final da operação.

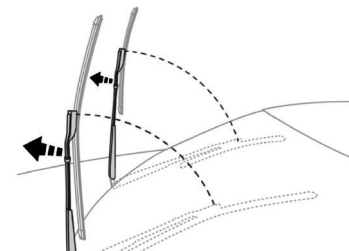

Substituir uma palheta do limpa-vidros

Desmontagem / montagem do limpa-vidros dianteiro

- Substitua estas palhetas do limpa-vidros pelo lado do condutor.
- Começar pela palheta do limpa-vidros mais afastado de si, segure cada haste pela seção rígida e levante-a o máximo possível.



Evite tocar na borracha das palhetas do limpa-vidros, risco de deformação.

Não solte as palhetas enquanto as desloca, risco de danificar o para-brisas!

- Desencaixe a palheta do limpa-vidros usada mais próxima de si e retire-a.
- Instale a nova palheta e encaixe-a na haste.
- Repita o procedimento para a outra palheta.
- Começando pela palhetas do limpa-vidros mais próxima de si, segure cada haste pela seção rígida e baixe-a com cuidado na direção do para-brisas.

Desmontagem / montagem do limpa-vidros traseiro

- Segure a haste pela seção rígida e levante até ao batente.
- Limpe o vidro traseiro com fluido do lava-vidros.
- Desencaixe a palheta usada do limpa-vidros e retire-a.
- Instale a nova palheta e encaixe-a na haste.
- Mais uma vez, segure a haste pela seção rígida, dobre-a cuidadosamente, encaminhando-a para o vidro traseiro.

Barras de teto longitudinais*

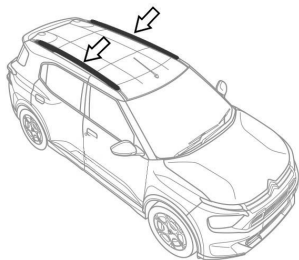

As versões equipadas com barras de teto longitudinais podem receber a barra de teto transversal homologada para o veículo.

Há parafusos de ancoragem pré dispostos para receber o kit de barra transversal MOPAR desenvolvido especialmente para o veículo.

Atenção: Não utilizar barras transversais que façam a fixação diretamente nas barras longitudinais.

A capacidade máxima de carga distribuída é de 30 kg.

Na estrutura da barra longitudinal, foram posicionados parafusos de ancoragem para receber as barras de teto transversais originais Mopar, bem como bagageiro de teto Mopar, desenvolvidos exclusivamente para este veículo.

Para a aquisição e instalação dos acessórios genuínos Mopar, procure a rede de concessionárias CITROËN.

As barras transversais devem ser instaladas preferencialmente na rede de concessionárias CITROËN, respeitando as instruções de montagem e as condições de utilização indicadas nas instruções fornecidas com as barras de teto.



Recomendações

- Antes de prosseguir, certifique-se da correta montagem das barras transversais (se instaladas). Observe todo o sistema de fixação para conduzir com segurança.
- Nunca ultrapasse as cargas máximas permitidas. Para saber as cargas máximas permitidas, consulte o capítulo "Características técnicas".



Não instale barras transversais que não foram homologadas para seu veículo. Nunca fixe qualquer tipo de acessório às barras longitudinais diretamente.

Peso máximo autorizado nas barras de teto, para uma altura de carregamento que não ultrapasse os 40 cm (exceto para o suporte de bicicletas): 30 kg.

Se a altura ultrapassar os 40 cm, adapte a velocidade do veículo em função do perfil da estrada, no sentido de não provocar danos nas barras do teto e nas fixações da mesma.

Informe-se sobre as legislações do país para poder respeitar a regulamentação do transporte de objetos maiores que o veículo.

Engate de um reboque

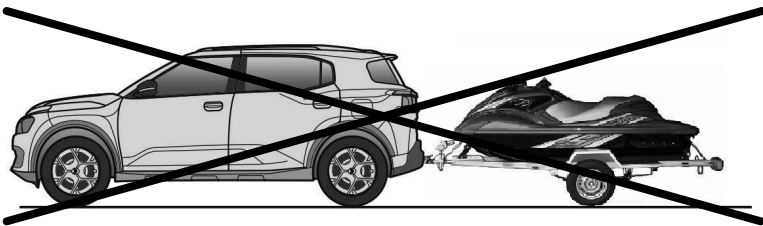

Seu veículo foi projetado para o transporte de pessoas e de bagagens.

Está vedada a instalação de gancho de reboque, sob pena de deterioração do veículo.

Em caso de dúvidas, entre em contato com uma concessionária da Rede CITROËN.

Reboque do veículo

Instruções para fazer rebocar o seu veículo ou rebocar outro veículo com um dispositivo mecânico removível.



Instruções gerais

É aconselhável, sempre, utilizar caminhão guincho para rebocar o veículo.

Desta forma, o veículo poderá ser transportado apoiado em plataformas específicas sobre o próprio caminhão-guincho.

Respeite a legislação de trânsito vigente sobre procedimentos de reboque.

Está proibido utilizar cordas ou correias.

Certifique-se de que o peso do veículo trator é superior ao peso do veículo rebocado.

O condutor deve permanecer no volante do veículo rebocado.

A circulação em uma auto-estrada ou uma via rápida, é proibida durante o reboque.

Durante um reboque com o motor desligado, deixa de existir assistência de frenagem e de direção.

Nos casos seguintes, contate um profissional para efetuar o reboque:

- veículo avariado na autoestrada ou em via rápida,
- impossibilidade de colocar a caixa de marchas em ponto morto, de desbloquear a direção, de desativar o freio de estacionamento,
- ausência de barra de reboque homologada.

Para realizar a subida do veículo no caminhão guincho utilizar cintas sobre **AMBOS** triângulos de suspensão. Não deve ser montado ganchos. Utilizar somente cintas.

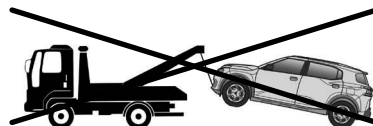
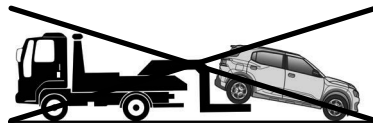
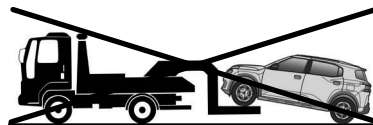
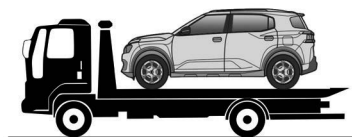

Motorizações e Caixas de Marchas*	
MOTORES	1.0 Turbo 200
CAIXA DE MARCHA	Automática CVT
Cilindrada (cm ³)	999
Diâmetro x curso (mm)	70 x 86,5
Pot. máx: norma CE (CV)	125 / 130
Pot. máx: norma CE (kW)	91,9 / 95,6
Regime de pot. máx. (rpm)	5750
Torque máx.: norma CE (Nm)	200
Regime de torque máx. (rpm)	1750
Catalisador	Sim
Combustível	Gasolina/Etanol
CAPACIDADES DE ÓLEO (em litros)	
Motor (com troca do filtro de óleo)	3,50
Caixa de câmbio	7,60

Massas e Cargas (em kg)*		
MOTORES	1.0 Turbo 200	1.0 Turbo 200
CAIXA DE MARCHA	Automática CVT	Automática CVT
CAPACIDADE	5 LUGARES	7 LUGARES
Massa em ordem de marcha (MODM)*	1216	1272
Massa máx. tecnicamente admissível em carga (MTAC = MODM + Carga útil)	1616	1762
Carga Útil	400	490
Peso recomendado no eixo dianteiro	831	828
Peso recomendado no eixo traseiro	785	934

*Valores para modelo completo com todos os equipamentos opcionais.

Obs: Os valores de **Massa em ordem de marcha (MODM)** é referente ao veículo vazio com todos os líquidos e combustível abastecidos + equipamentos opcionais. Os valores de **Massa máx. tecnicamente admissível em carga (MTRA)** indicadas são válidas para uma altitude máxima de 1 000 metros; a carga mencionada deve ser reduzida em 10 % por incrementos de 1 000 metros suplementares. No caso de um veículo trator, é proibido ultrapassar a velocidade de 100 km/h (respeitar a legislação em vigor no país em utilização).



Este veículo não foi projetado para utilização com reboque.



Temperaturas externas elevadas (superiores a 37°C) podem levar a reduções de desempenhos do veículo, para proteção do motor, limite a carga transportada.

Informações

Limites Máximos de Ruído para Controle de Poluição Sonora - dB(A)	
MOTORES	1.0 Turbo 200
CAIXA DE MARCHA	Automática CVT
Valor para Fiscalização	75,9

Valores para Controle de Emissão de Poluentes- (CONAMA 18/1996)*	
MOTORES	1.0 Turbo 200
CAIXA DE MARCHA	Automática CVT
Rotação de marcha lenta (RPM)	880 +/- 100 RPM
Concentração de CO ₂ em marcha lenta (%)	< 0,2%

Velocidades para troca de Marchas (NBR 6601)*
Conforme indicação do GSI "Indicador de Mudança de Marchas" no painel do veículo

*Valores para modelo básico sem equipamentos opcionais.

Obs: Temperaturas externas elevadas (superiores a 37°C) podem levar a reduções de desempenhos do veículo. Para proteção do motor, limite a carga transportada.

Este veículo está em conformidade com a legislação vigente de controle da poluição sonora para veículos automotores.

Dimensões (em mm)*

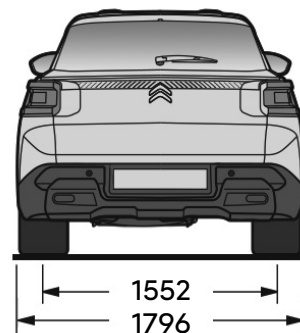
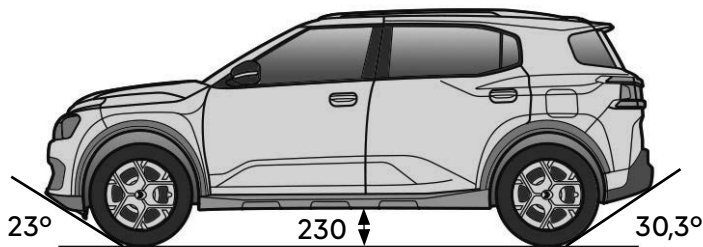
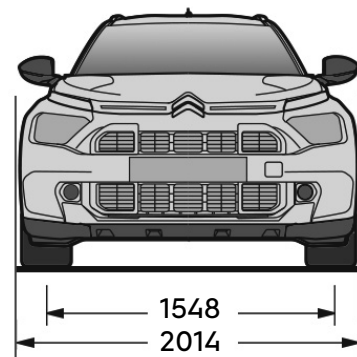
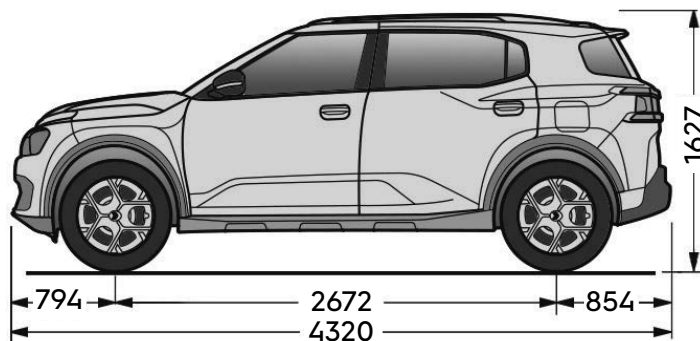

*Valores para modelo completo com todos os equipamentos opcionais.

Elementos de identificação*

Diferentes dispositivos de marcação visíveis para a identificação e a busca do veículo.

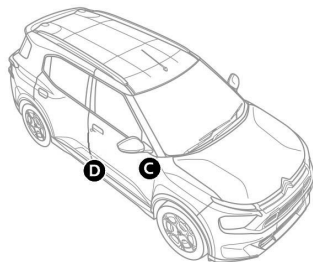
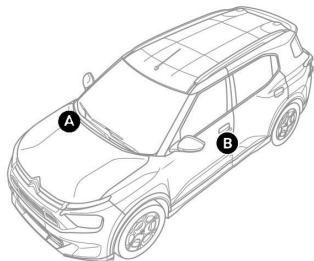

A. Número do chassi na carroceria

Este número está gravado na carroceria sobre o suporte do amortecedor.

B. Pneus/Pintura

Esta etiqueta, colada próximo da fechadura (coluna central) da porta dianteira do lado do condutor, indica:

- a pressão dos pneus em vazio, com carga e para menor consumo de combustível,
- as dimensões dos pneus.
- a pressão do estepe.
- a referência da cor da pintura.

C. Etiqueta autodestrutiva, fixada na coluna da porta do passageiro, embaixo do assento do passageiro e no vão do motor, com o Número de Identificação Veicular (NIV ou VIN).

D. Etiqueta com ano de fabricação.



Proibido cobrir, pintar, soldar, cortar, perfurar, alterar ou remover o Número de Identificação Veicular (NIV ou VIN).



O controle da pressão dos pneus deve ser efetuado a frio, semanalmente.



Uma pressão baixa de enchimento dos pneus aumenta o consumo de combustível.

TABELA DE PRESSÃO DOS PNEUS (PSI =Libras/Polegada²)*		
	Todas as versões	
Dimensão	Eixo Dianteiro	Eixo Traseiro
205/65 R16 95H	29 (1)	29 (1)
	29 (2)	36 (2)
	36 (3)	36 (3)
215/60 R17 96H	29 (1)	29 (1)
	29 (2)	36 (2)
	36 (3)	36 (3)
Roda reserva T125/85 R16 99 M	60	

(1) Veículo em estado de funcionamento + condutor e 01 (um) passageiro.

(2) Veículo em estado de funcionamento + condutor e 02 (dois) ou mais passageiros + bagagens.

(3) Pressão de Consumo: pressão dos pneus orientada para a redução do consumo de combustível

(Pode ocorrer uma degradação do nível de conforto, na capacidade de absorção de vibração e ruído dos pneus quando utilizada a pressão de consumo).

PNEUS HOMOLOGADOS*		
Dimensão	Modelo*	
205/65 R16	Pirelli	Scorpion
	Continental	EcoContact 6
215/60 R17	Pirelli	Scorpion
	Goodyear	Efficient Grip SUV

Notas:

- 1) Recomenda-se verificar a pressão de enchimento dos pneus semanalmente e com os mesmos próximos à temperatura ambiente (frios).
- 2) O estepe também deve ser calibrado periodicamente.
- 3) Respeitar a limitação de velocidade estipulada para o uso do estepe.
- 4) Pode ocorrer uma degradação do nível de conforto, na capacidade de absorção de vibração e ruído dos pneus quando utilizada a pressão de consumo.
- 5) A redução do consumo de combustível é diretamente impactada pela maneira como o veículo é conduzido. A condução "esportiva" eleva o consumo de combustível.
- 6) A utilização de pressões de enchimento acima ou abaixo do especificado compromete a integridade dos pneus, sua durabilidade e aumenta o consumo de combustível.
- 7) Recomenda-se sempre substituir os pneus por modelos homologados neste manual para manutenção das prestações de segurança, conforto e consumo de combustível.

Citroën Connect Touchscreen 10"

Aplicações - Rádio multimídia - Telefone Bluetooth® Primeiros passos*

Esta central multimídia não tem botões físicos, todos os comandos são feitos através da tela capacitiva que permite toques extremamente precisos.

O sistema é controlado usando a tela tátil com botões nas laterais esquerda e direita do visor e conforme a versão, com os controles do volante.

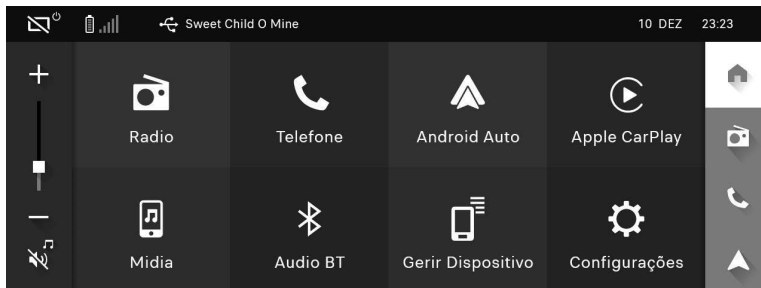

A tela é de tipo "capacitivo".

Para efetuar a manutenção da tela, é recomendada a utilização de um pano macio não abrasivo (pano para limpar óculos) sem produtos adicionais. Não utilizar objetos pontiagudos na tela. Não tocar na tela com as mãos molhadas.



As diferentes funções e regulagens descritas variam conforme a versão e a configuração do seu veículo.



Em caso de muito calor, o volume sonoro pode ser limitado para preservar o sistema. Pode ser colocado em proteção (extinção completa da tela e do som) durante um período mínimo de 5 minutos. O regresso à situação inicial é efetuado quando a temperatura do habitáculo tiver baixado.



Por motivos de segurança e porque necessitam de uma maior atenção por parte do condutor, as operações de emparelhamento do telefone Bluetooth® com o sistema mãos livres Bluetooth® do seu rádio, deverão ser efetuadas **com o veículo parado** e a ignição ligada.



O sistema encontra-se protegido para funcionar apenas no seu veículo.

* Conforme o equipamento.

Barra lateral esquerda*



Uma pressão longa neste botão, desligará o sistema. Uma pressão curta apaga apenas a tela, mas mantém o rádio funcionando.



- Toque em '+' para aumentar o volume.
- Toque em '-' para diminuir o volume.
- Mova o controle deslizante para cima ou para baixo para aumentar ou diminuir o volume do sistema.



Botão **MUDO**. Uma pressão neste botão, desligará o som do sistema.

Barra lateral direita*



Toque para voltar à tela inicial.



Toque para acessar a tela do rádio



Toque para acessar o menu do telefone.

- Toque para mostrar a tela do telefone quando o telefone está conectado no sistema.
- Toque para ir para a tela de configurações do telefone (Pareamento Bluetooth) quando o telefone não estiver conectado com o sistema

O botão do telefone será substituído pelo botão Android Auto / Apple CarPlay® quando o dispositivo Android / Apple estiver conectado ao sistema como tecnologia de projeção.



Botão Android Auto



Botão Apple CarPlay®



Toque para mostrar a tela de navegação.

Com um dispositivo conectado via Android Auto / Apple Carplay®, este ícone vira um rápido acesso a essas funções.

- Toque para mostrar a tela de navegação quando o dispositivo Android Auto / Apple CarPlay® estiver conectado ao sistema.
- Toque para mostrar notificação ao usuário quando o dispositivo Android Auto / Apple CarPlay® não estiver conectado ao sistema.

Comandos no volante*

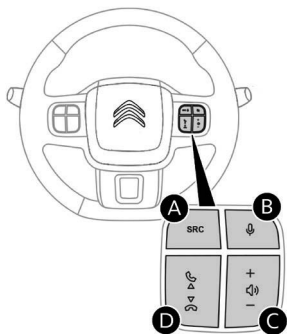

- A.** Seleção da fonte de áudio
- B.** Comando de voz
- C.** Aumentar / reduzir volume (pressão curta) e Interrupção / retorno do som (pressão longa).
- D.** Aceitar / recusar chamada
Selecionar faixa ou estação anterior ou próxima.

SRC Mudança da fonte sonora. Rádio, USB, Bluetooth, Apple CarPlay® ou Android Auto

 Comandos de voz

 Próxima faixa / Avanço rápido
Durante uma chamada: Aceitar a ligação

 Faixa anterior / Retroceder rápido
Durante uma chamada entrante: Recusar a ligação

Durante uma chamada: Finalizar a ligação

+ Aumentar o volume

- Diminuir o volume

Pressão longa: Silenciar / repor o som

Comandos vocais*

Comandos no volante*

Conecte seu telefone com o sistema via Bluetooth, CarPlay ou AndroidAuto.



Faça uma pressão curta no botão de comando vocal no volante.

Aguarde o bip, e então dê o comando que deseja executar.

Se o comando for relacionado a um aplicativo de celular, mencionar o nome do aplicativo no comando.



Importante verificar quais são os comandos vocais aceitos pelo seu modelo de telefone com o seu fabricante!



Alguns comandos vocais são bloqueados pelo próprio telefone quando este está conectado via Bluetooth para evitar a distração do motorista!



Para garantir que os comandos vocais sejam sempre reconhecidos pelo sistema, aconselhamos que siga as seguintes sugestões:

- falar num tom de voz normal sem cortar as palavras, nem elevar a voz,
- antes de falar, aguardar sempre o "bip" (sinal sonoro),
- para um funcionamento ideal, é aconselhável que feche os vidros para evitar qualquer perturbação externa,
- antes de pronunciar os comandos vocais, solicitar aos outros passageiros que não falem.



Para que o reconhecimento vocal através do seu smartphone possa funcionar corretamente, é necessário que o mesmo esteja conectado via Apple CarPlay®, Android Auto®, ou Bluetooth® (conforme modelo do smartphone).

Menus*

Rádio



Sintonia e memorização das estações de rádio.

Telefone



Acessar os contatos do telefone, teclado e lista da chamadas.

Telefone celular desconectado: Acesso ao Bluetooth (BT) para pareamento.

Telefone celular conectado: Acesso aos contatos telefônicos do celular, registro de chamadas e teclado numérico.

Android Auto



Executar algumas aplicações em um smartphone conectado via Android Auto.

Apple CarPlay®



Executar algumas aplicações em um smartphone conectado via Apple CarPlay®.

Mídia



Acesso e navegação através dos arquivos de mídia de um dispositivo USB.

Áudio BT (Bluetooth®)



Acesso e navegação através dos arquivos de áudio de um dispositivo conectado via Bluetooth®.

Gerir Dispositivo



Conexão e gerenciamento de dispositivos conectados ou reconhecidos pelo sistema.

Configurações



Acesso as configurações (sistema, telefone, áudio etc.).

Rádio

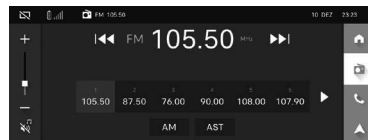

A partir da tela inicial, toque no ícone rádio para exibir a tela de fontes de áudio. Escolha o ícone de rádio na **Tela Inicial**.

Escolhendo a banda

Pressione **FM** ou **AM** no botão da tela para selecionar a banda desejada.

Selecionando a estação

Faça uma pressão curta para a **⏮** procura manual pela estação de rádio anterior / próxima. Faça uma pressão longa para a busca automática da estação de rádio anterior / próxima.

Memorizar uma estação

Podem ser memorizadas 12 estações FM e 6 estações AM.

Manual

Com uma estação sintonizada, faça um toque longo nas regiões numeradas para memorizar suas estações favoritas.

Faça uma pressão longa em uma das estações memorizadas para memorizar a nova a estação que está tocando no momento.

Automático

AST Pressione **AST** para o sistema fazer uma varredura em todas as frequências dentro da banda atualmente utilizada e memorizar automaticamente as 6 estações com sinal mais forte.

OBS: A memorização automática via **AST** irá sobrescrever as 6 primeiras estações memorizadas na banda atualmente utilizada.

Telefone*

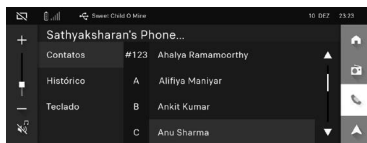

i Um telefone deve ser emparelhado com o sistema para poder usar as seguintes funcionalidades.

Emparelhamento de um telefone

! Os serviços disponíveis dependem da rede, do cartão SIM e da compatibilidade dos dispositivos Bluetooth® utilizados. Consulte o manual do usuário do telefone e o fornecedor de serviços para verificar os serviços disponíveis.

A função Bluetooth deve estar ativada em seu telefone, e o mesmo deve estar configurado como "**Visível para todos**".

Para completar o emparelhamento, independentemente do procedimento (pelo telefone ou pelo sistema), assegure-se

que tanto o sistema como o telefone tenham o mesmo código de emparelhamento

i Se o procedimento de emparelhamento falhar, é recomendável desativar e depois reativar a função Bluetooth® no telefone.

i Até 5 dispositivos podem ser emparelhados ao sistema Bluetooth. O emparelhamento só precisa ser concluído uma vez, a menos que as informações de emparelhamento no celular mudem ou o celular seja excluído do sistema.

Se vários celulares emparelhados estiverem dentro do alcance do sistema, o sistema se conectará ao último celular conectado.

Procedimento a partir do menu Telefone



Selecione **Telefone** na tela principal.

Na primeira página dentro do sub menu Telefone, ativar a opção de Visibilidade BT.

Uma vez acionada, o modo Descoberta do Sistema irá operar por 90 segundos.

Durante este tempo, inicie a busca por novos dispositivos em seu telefone e selecione o nome do sistema na lista de dispositivos detectados.

No sistema, aceite a solicitação de conexão do telefone.

Procedimento a partir do Sistema

Existem diversas maneiras de se fazer o pareamento através do sistema. Uma das mais simples é:

Se nenhum telefone estiver conectado ao sistema, no menu principal, selecione **"Telefone"** ou **"Gerir dispositivo"**.

Pressione **"Adic. telefone"**

Pressione **"Buscar telefone"**

A lista dos dispositivos detectados é exibida.

Nesta lista, selecione o nome do seu telefone.

Procedimento a partir do menu Configurações



Selecione menu **Configurações**.

Selecione **Adic. Telefone**.

Pressione **Buscar telefone**.

Uma lista com os dispositivos detectados é mostrada.

Selecione o nome do telefone escolhido na lista.



Dependendo do tipo de telefone, você pode ser solicitado a aceitar a transferência de contatos.

Reconexão automática

Ao regressar ao veículo, se o último telefone conectado estiver novamente presente, este é automaticamente reco-

nhecido e, nos 30 segundos seguintes à ignição ser ligada, o emparelhamento é efetuado sem qualquer ação da sua parte (Bluetooth® ativado).

Gestão dos telefones pareados

Para conectar ou desconectar um telefone pareado:



Pressione o menu **Gerir Dispositivo** para acessar todos os celulares e dispositivos móveis conectados e pareados. Celulares e dispositivos móveis podem ser conectados, desconectados ou excluídos.



Pressione o ícone do Bluetooth

ou



Android Auto

ou



Apple Carplay®

na frente do nome do telefone que deseja gerenciar a conexão. Se o ícone estiver apagado, significa que aquele perfil foi desconectado do sistema.

Suprimindo um telefone



Pressione o menu **Gerir Dispositivo**



Pressione o ícone **Deletar** do nome do telefone que deseja excluir.

Recebendo uma chamada

Uma chamada recebida é anunciada por um sinal sonoro e uma visualização sobreposta na tela.

Para aceitar uma chamada:



Pressione este botão nos comandos no volante ou use o botão na tela táctil.

Para recusar uma chamada:



Pressione este botão nos comandos no volante ou use o botão na tela táctil.

Efetuando uma chamada



A utilização do telefone é fortemente desaconselhada durante a condução.
Estacione o veículo.
Faça a chamada com a ajuda dos comandos no volante.

Chamando um novo número



Pressione o menu **Telefone**.
Pressione **Teclado**.

Entre com o número do telefone usando o teclado digital.

Pressione o botão **Chamar**.

Chamando um contato



Pressione o menu **Telefone**.
Pressione **Contatos**.

Selecione o seu contato.

Chamando um número recente utilizado



Pressione o menu **Telefone**.

Pressione **Lista de chamadas**.

Selecione o número na lista das chamadas recentes.

Conectividade*



A sincronização do smartphone permite aos utilizadores apresentar as aplicações, adaptadas às tecnologias Android Auto® ou CarPlay® do smartphone na tela do veículo. Para a tecnologia CarPlay®, a função CarPlay® deve ser ativada primeiro no smartphone. Em todos os casos, o smartphone deve ser desbloqueado para permitir o processo de comunicação entre o smartphone e o sistema. **Uma vez que os processos e padrões estão sempre mudando, é aconselhável manter o sistema operacional do smartphone atualizado, bem como a data e a hora no smartphone e no sistema.**

i Para a lista de smartphones adequados, consulte um concessionário CITROËN.

! Pare o veículo antes de usar o Android Auto ou Apple CarPlay® e siga as instruções no seu telefone.

Android Auto*

i Instale a aplicação "Android Auto" no smartphone através do "Google Play Store". A função "Android Auto" requer a utilização de um smartphone e de aplicações compatíveis.

Se o seu celular estiver com a versão Android 10 ou superior, o aplicativo **Android Auto** já estará embarcado, então não há necessidade de baixar o aplicativo para iniciar.

Existem duas maneiras de conectar o Android Auto com o sistema, através de cabo USB e através de conexão via Wi-Fi do celular.

Android Auto via cabo USB



Conecte o cabo USB.

O smartphone pode carregar enquanto estiver ligado através do cabo USB.

i Para garantir o funcionamento da conexão via cabo, utilizar sempre o cabo original do fabricante do seu telefone, pois com outros tipos de cabo o sistema pode não reconhecer o telefone para conexão via Android Auto ou causar perda de conexão durante o uso.

Em caso de mau funcionamento ou dificuldade de conexão, verificar se o cabo ou o conector do cabo não estão danificados!



Pressione o menu "**Android Auto**" para apresentar a interface Android Auto®.

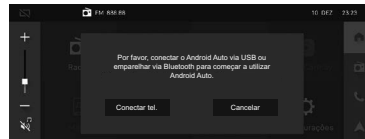

Durante o procedimento, várias páginas de tela relacionadas a determinados recursos são exibidas. Aceite os pedidos no celular e no sistema para completar a conexão.

O acesso às diferentes fontes de áudio permanece disponível na lateral da tela do Android Auto, usando os botões de toque localizados na barra lateral. O acesso aos menus do sistema é possível a qualquer momento usando os botões dedicados.



Podem haver uma pausa antes das aplicações ficarem disponíveis, dependendo da qualidade da rede.

Android Auto via wireless*

Conecte o telefone com o sistema via Bluetooth (siga as instruções no capítulo **Pareamento de um telefone**).

Após a conexão via Bluetooth, uma mensagem aparecerá indicando a conexão Android Auto, e o telefone será conectado automaticamente.



Android Auto somente é compatível com telefones com Wi-Fi 5GHz!



Pressione o menu **"Android Auto"** para apresentar a interface Android Auto®.

O acesso a diferentes fontes de áudio permanece disponível na barra do lado direito da tela.



Quando o cabo USB é desconectado e a ignição é desligada e novamente ligada, o sistema não muda automaticamente para o outro modo. A fonte deve ser alterada manualmente.

Apple CarPlay®



Ao ligar o cabo USB, a função Apple CarPlay® desativa o modo Bluetooth®. A função Apple CarPlay® requer a utilização de um smartphone e de aplicações compatíveis.

Existem duas maneiras de conectar o Apple CarPlay® com o sistema, através de cabo USB e através de conexão via Wi-Fi do celular.

Apple CarPlay® via cabo USB



Conecte o cabo USB.

O smartphone pode carregar enquanto estiver ligado através do cabo USB.



Pressione o menu **"Apple CarPlay"** para apresentar a interface Apple CarPlay®.

O acesso a diferentes fontes de áudio permanece disponível na barra do lado direito da tela.



Para garantir o funcionamento da conexão via cabo, utilizar sempre o cabo original do fabricante do seu telefone, pois com outros tipos de cabo o sistema pode não reconhecer o telefone para conexão via Apple CarPlay® ou causar perda de conexão durante o uso.

Em caso de mau funcionamento ou dificuldade de conexão, verificar se o cabo ou o conector do cabo não estão danificados!



Quando o cabo USB é desconectado e a ignição é desligada e novamente ligada, o sistema não muda automaticamente para o outro modo. A fonte deve ser alterada manualmente.

Apple CarPlay® via wireless*

Conecte o telefone com o sistema via Bluetooth (siga as instruções no capítulo **Pareamento de um telefone**).

Após a conexão via Bluetooth, aparecerá uma mensagem no telefone e no sistema perguntando se deseja conectar o Apple CarPlay®. Confirme para iniciar a conexão.



Apple CarPlay® somente é compatível com telefones com Wi-Fi 5GHz!



Pressione o menu "**Apple CarPlay**" para apresentar a interface Apple CarPlay®.

O acesso a diferentes fontes de áudio permanece disponível na barra do lado direito da tela.

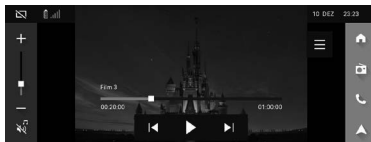
Mídia*

A partir da tela inicial, toque no ícone **Mídia** para exibir a tela das fontes de áudio. Escolha o ícone de mídia na tela inicial.



Insira o pen drive na porta USB ou ligue o dispositivo USB à porta USB utilizando um cabo adequado (não fornecido).

Pressione o menu Mídia na tela principal.

Use os seguintes botões ao reproduzir uma fonte USB ativa:



Toque para reproduzir a fonte de mídia atual.



Toque para pausar a fonte de mídia atual.



Pressione para procurar a faixa anterior.



Pressione para buscar a próxima faixa.



Shuffle ON

e



Shuffle OFF

Toque no ícone **Shuffle ON** na tela para ativar a ordem de reprodução aleatória na mídia disponível.

Toque no ícone Shuffle OFF para parar ordem de reprodução aleatória.



Repetir tudo



Repetir pasta



Repetir um

Toque no ícone Repetir na tela para repetir através das mídias disponíveis.

Toque no ícone **Repetir Tudo** para repetir todas as faixas.

Toque no ícone **Repetir pasta** para reproduzir todas as faixas da pasta atual.

Toque no ícone **Repetir um** para repetir a mesma faixa.

Barra de progresso



Mova o controle deslizante da barra de progresso para interagir com a faixa de reprodução atual.

Menu de navegação



Toque no ícone de navegação na tela para ir ao menu do navegador para obter as mídias disponíveis.

As seguintes opções aparecem à esquerda da tela para mídia USB:

- Pastas
- Artistas
- Álbuns
- Músicas
- Gênero de músicas
- Arquivos de vídeo



Para proteger o sistema, não utilize um multiplicador (hub) de tomadas USB.

O sistema permite a busca das músicas através de Gênero, Artista, Álbum, etc baseado na informação dos arquivos presentes no pendrive.



Se os arquivos de música não tiverem sido gravados com essas informações, então o sistema não será capaz de dividir os arquivos entre as categorias!

Música

O sistema cria listas de reprodução de música (na memória temporária); esta

operação pode levar de alguns segundos a vários minutos na primeira conexão.

Reduza o número de arquivos que não são de música e o número de pastas para reduzir o tempo de espera.

As listas de reprodução são atualizadas sempre que a ignição é desligada ou um pendrive de memória USB é conectado. O sistema de áudio memoriza essas listas, que posteriormente serão carregadas mais rapidamente se não tiverem sido alteradas.

Vídeos

O vídeo somente é reproduzido enquanto está na página de vídeo. Ao mudar para outra tela, o vídeo é pausado.

O sistema pode reproduzir arquivos de vídeo somente nos seguintes formatos:

Vídeo Format: AVI, MP4, MOV M4V, DAT, VOB, MPEG4

Vídeo Codecs: H.264, WMV

Áudio Format: MP3, WAV, AAC

Em movimento, a reprodução de vídeo será interrompida e apenas a reprodução de áudio estará disponível.

i Os comandos para controlar o vídeo estão acessíveis apenas através da tela táctil.

! Por razões de segurança, estacione o veículo antes de reproduzir o vídeo.

Áudio Bluetooth



O sistema de Audio Bluetooth pode integrar com muitos dispositivos móveis, permitindo:

- Colocação e recebimento de chamadas em modo mãos-livres.
- Compartilhamento da lista de contatos do dispositivo com o veículo.

Bluetooth (emparelhamento e uso do telefone)

Um dispositivo móvel habilitado para Bluetooth deve ser emparelhado ao sistema Bluetooth e, em seguida, conectado para que as funções Bluetooth possam ser usadas no sistema multimídia.

Informações de pareamento

Se nenhum dispositivo móvel tiver sido conectado, tocar no ícone **Telefone** na tela inicial para mostrar a opção **Conectar telefone** na configuração do telefone.

Toque nesta opção para se conectar.

Outra maneira de se conectar é tocar no ícone **Configurações** e, em seguida, na guia **Telefone**.

Até 5 dispositivos podem ser emparelhados ao sistema Bluetooth.

O emparelhamento só precisa ser concluído uma vez, a menos que as informações de emparelhamento no celular mudem ou o celular seja excluído do sistema.

Se vários celulares emparelhados estiverem dentro do alcance do sistema, o sistema se conectará ao último celular conectado.

Quando um smartphone é pareado com o sistema, o streaming permite que você ouça o feed de áudio de seu smartphone. O perfil Bluetooth deve estar ativado. Primeiro, ajuste o volume do dispositivo portátil (para um nível alto). Em seguida, ajuste o volume do sistema de áudio.

Se a reprodução não iniciar automaticamente, pode ser necessário iniciar a reprodução do áudio no smartphone.

O controle é do dispositivo portátil ou usando os botões de toque do sistema.

i Quando se encontrar ligado em streaming, o telefone é considerado como uma fonte multimídia.

Configurações

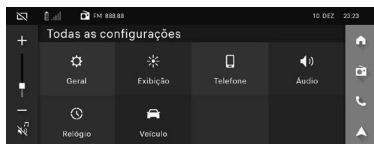

1) Configurações gerais

Idioma

Selecione **Idioma**.

Escolha o idioma na lista apresentada.

Restaurar padrão

A função de Restaurar padrão permite o sistema retornar às suas configurações de fábrica.

Ao requisitar **Restaurar padrão**:

- Fonte de áudio selecionada será rádio FM.
- Volume irá para o nível 5.
- Qualquer conexão Bluetooth existente será desconectada e a lista de telefones pareados será apagada.
- Configurações de áudio irão para os valores padrão.
- Sincronização com GPS será ativada.

Sobre

Exibe a versão SW atual do sistema.

Wireless - compartilhamento automático da senha do wifi

2) Configurações de exibição

Na opção Configurações de exibição, o seguinte pode ser exibido:

Menu: exibir data/hora de tela

Brilho

Toque em "+" ou "-" para aumentar ou diminuir o brilho do sistema. O brilho também pode ser ajustado usando a barra de controle deslizante.

Modo 1 hora

Ao desligar o veículo, irá aparecer uma mensagem no sistema perguntando se deseja mantê-lo funcionando.

Se for pressionado "**Sim**", então o sistema poderá ficar ligado por até mais 1 hora.

Se durante o **Modo 1 hora**, o usuário desejar desligar a multimídia, basta ele fazer uma pressão longa no botão de ligar/desligar no lado esquerdo da tela, ou então sair e trancar o veículo com a chave.

3) Configurações do telefone

A partir da opção **Configurações do telefone**, pode ser exibido o seguinte:

Visibilidade BT:

Toque para ligar/desligar **Visibilidade BT** do sistema para conectar um dispositivo.

Adic. Telefone

Toque para adicionar um novo dispositivo.

Lista de telefones

Toque para se conectar a uma fonte de telefone diferente, desconecte um telefone ou exclua um telefone.

4) Configurações de áudio

A partir da opção **Áudio**, os seguintes ajustes podem ser exibidos:

Balanço e Fader

Toque para ajustar o equilíbrio e o fader do sistema.

Equalizador

Toque para ajustar os graves do sistema, médio e agudos.

Seguir predefinições de equalização podem definir:

- Plano
- Pop- Jazz
- Rock- Voz- Clássico- Personalizado

Volume

Toque para ajustar o volume de música, telefone, toque e notificação.

SDVC (Speed Dependent Volume Control - Controle de volume dependente da velocidade)

Toque para ligar/desligar o controle de volume conforme a velocidade do veículo.

5) Configurações do relógio

A partir da opção Relógio, pode ser exibida a seguinte:

Ajustando data e hora

Ajustando a Data

Selecione **Data**.

Escolha o formato da data e depois ajuste o dia, mês e ano.

Pressione **Set**.

Ajustando a hora

Selecione **Hora**.

Escolha o formato da hora (12 hrs ou 24 hrs) e depois ajuste as horas e minutos.

Pressione **Set**.

Sincronizar com o GPS

O sistema permite também sincronização de hora e data com o GPS.

Pressione Configurações.

Selecione Relógio.

Selecione **Sinc. com GPS** e ativar a função **Sincronizar Data & Hora com GPS**.



Quando a sincronização estiver ativa, os menus de Data e Hora serão inibidos e basta desativar a sincronização com GPS e eles voltam a ficar disponíveis

Fuso horário

Toque para definir os fusos horários

6) Configurações do veículo

Na opção Veículo, o seguintes itens podem ser exibidos:

Alertas do Veículo

Toque para exibir os alertas presentes no sistema.

Citroën Connect Touchscreen 10"



Use esse QR-code para conhecer mais funcionalidades do seu kit multimídia.

Para ler o QR-code, siga as instruções abaixo:

Android:



1. Entre em sua Playstore e faça o download de um leitor de QR-Code



2. Visualize a imagem do código (QR-code)



3. Abra a câmera do seu celular e posicione na imagem



4. Você será direcionado para a página tutorial

IOS:



1. Visualize a imagem do código (QR-code)



2. Abra a câmera do seu celular e posicione na imagem



3. Você será direcionado para a página tutorial

Radiofrequências: Homologações legais

Estes produtos estão homologados pela ANATEL (Agência Nacional de Telecomunicações) de acordo com os procedimentos regulamentados pela Resolução 242/2000, e atendem aos requisitos técnicos aplicados.

A sequência numérica impressa identifica o número de homologação junto à ANATEL.

i Este equipamento não tem direito à proteção contra interferência prejudicial e não pode causar interferência em sistemas devidamente autorizados.

Para mais informações, consulte o site da ANATEL – <https://www.gov.br/anatel/pt-br>

Chave com telecomando



Chave com telecomando - Canivete



Tomadas USB Tipo A - Carga



Citroën Connect Touchscreen 10"

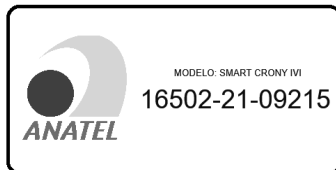

Central BCCM (Tela TFT 7")

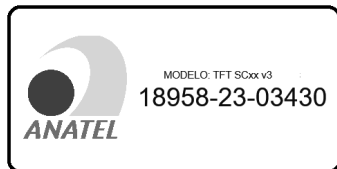

MANUAL DE MANUTENÇÃO E GARANTIA CITROËN ASSISTANCE



CITROËN

Prezado Cliente,

Você acaba de adquirir seu novo **CITROËN**, pelo que agradecemos a confiança que depositou na marca.

Uma vez que a **CITROËN** conhece perfeitamente os seus veículos, recomendamos que confie as intervenções de manutenção a uma concessionária autorizada **CITROËN**, que o aconselhará sobre a manutenção mais adequada tendo em conta as condições de utilização do seu veículo. Desta forma, contará com um veículo seguro, com um bom desempenho e confiável.

Graças às competências da rede **CITROËN**, você terá a garantia de que serão efetuadas todas as operações previstas pelo fabricante.

Para saber qual a concessionária mais próxima ou para obter maiores informações sobre o seu **CITROËN**, visite o nosso site **www.citroen.com.br**.

Este Caderno de Manutenção, hoje nas suas mãos, descreve com precisão as condições de garantia, as preconizações e o acompanhamento da manutenção do seu veículo.

Recomendamos que leia atentamente este caderno de manutenção. O mesmo deverá ser guardado e apresentado em todas as operações quando visitar a rede **CITROËN**.

A **CITROËN** do Brasil reserva-se ao direito de efetuar evoluções no conteúdo do referido caderno de manutenções, sem prévio aviso.

Eventuais alterações a este Caderno de Manutenção poderão ser consultadas em nosso site em **www.CITROËN.com.br**

Certificado de Garantia Contratual

Para que este certificado seja válido, o quadro abaixo deve ser preenchido e ter o carimbo comercial do ponto de venda da rede CITROËN que vendeu o veículo.

A garantia contratual tem efeito a partir da data de entrega do veículo ao cliente, ou seja, a data de início da garantia indicada no certificado.

IDENTIFICAÇÃO DO VEÍCULO V.I.N.	
<div style="display: flex; justify-content: space-between;"> </div>	
Data do início da garantia	
<div style="display: flex; justify-content: space-between;"> </div>	
Data da expiração da garantia	
<div style="display: flex; justify-content: space-between;"> </div>	
Modelo: _____	
Combustível: _____	
Nº Motor: _____	
Nº Cambio: _____	
Placa: _____	

1º PROPRIETÁRIO	
Nome:	
Endereço:	
.....	
CEP:	Cidade/UF:
Telefone fixo:	
Telefone celular:	
E-mail:	

IDENTIFICAÇÃO DO VENDEDOR
Carimbo do ponto de venda CITROËN

Índice

Este caderno de manutenção faz parte integrante da documentação de bordo de seu veículo. Ele apresenta as condições da garantia e as operações de manutenção a serem efetuadas.

Certificado de garantia	3	Revisões - Veículos elétricos	33
Condições de garantia - Veículos Passeio	5	Conteúdo revisões - Veículos elétricos	34-35
Condições de garantia - Veículos Utilitários	7	Produtos recomendados - Veículos Passeio	36-37
Condições de garantia - Todos Veículos	9-13	Produtos recomendados - Veículos Utilitários	38-39
Garantia da pintura	14	Produtos recomendados - Veículos Elétricos	40
Garantia antiperfuração	15-16	Recomendações de manutenção	41-44
Manutenção do seu CITROËN	17	Acompanhamento da manutenção	45-47
Utilização severa	18-19	Verificações da garantia antiperfuração	48-50
Revisões - Veículos de Passeio	20	Anotações técnicas	51
Conteúdo revisões - Veículos Passeio	21-25	Substituição do AirBag e Cintos de Segurança	52
Operações complementares	26	Substituição do hodômetro	53
Revisões - Veículos Utilitários	27	Mudança de endereço ou de proprietário	54
Conteúdo revisões - Veículos Utilitários	28-31	CITROËN Assistance	55-59
Operações complementares	32		

Condições de garantia - Veículos de Passeio

Concomitantemente a garantia legal de 90 dias assegurada pelo artigo 26 do Código de Defesa do Consumidor, válida a partir da data de entrega do veículo, a CITROËN do Brasil oferece a seguinte garantia:

- Para veículos de passeio com motores à combustão (gasolina, etanol ou flexfuel) : 36 meses, sem limite de quilometragem, contados a partir da data de entrega do veículo, observadas as demais condições presentes neste manual.
- Para veículos de passeio com motores elétricos: 36 meses, sem limite de quilometragem, contados a partir da data de entrega do veículo. Constitui exceção desta disposição a "**bateria de tração**", contida unicamente nos veículos elétricos, que terão garantia de 8 anos ou 160.000 km, contados a partir da data de entrega do veículo, o que ocorrer primeiro, observadas as demais condições presentes neste manual.

* **Bateria de tração:** vide definição contida no Guia de Utilização e Manutenção (Visão geral - Motor elétrico)

A garantia contratual cobre:

1. A garantia contratual do seu veículo cobre a reparação e/ou a substituição sem custos para o cliente de peças reconhecidas como defeituosas pela CITROËN do Brasil, bem como a mão-de-obra necessária para a colocação do veículo em conformidade. Esta operação poderá ser efetuada com peças novas ou reparadas, de acordo com o critério do fabricante.
2. Da mesma forma, se o seu veículo ficar imobilizado após uma avaria coberta pela garantia, a CITROËN do Brasil será responsável pelos eventuais custos de reparação no local ou pelo reboque do veículo até à concessionária CITROËN mais próxima, conforme procedimento descrito no manual do CITROËN Assistance.
3. A ausência de realização de alguma das revisões periódicas previstas no manual de manutenção/garantia causará a exclusão da cobertura da garantia contratual caso se constate que o defeito poderia ser evitado se realizadas as revisões.

- 4.** Os defeitos resultantes de desgaste natural das peças, uso prolongado, utilização inadequada, acidentes de qualquer natureza, desrespeito às luzes de aviso, e casos fortuitos ou de força maior, não são cobertos pela Garantia.
- 5.** A não realização de todas as manutenções, reparos e regulagens em um Concessionário CITROËN, observadas as quilometragens e prazos previstas neste manual, resultará na perda da garantia. Esta situação ocorrerá apenas se houver relação entre o problema apresentado pelo veículo e a ausência de revisão periódica e/ou reparo/manutenção realizado fora da rede de concessionárias.
- 6.** A transformação ou modificação do veículo por empresas não homologadas pela CITROËN do Brasil, ou a instalação de acessórios ou itens não aprovados por esta levará à exclusão da cobertura da garantia caso se constate que o defeito esteja relacionado à modificação ou instalação de acessórios nestas condições.
- 7.** A substituição de peças de origem por outras não originais, e/ou quando da sua montagem não tenham sido cumpridas as normas prescritas, assim como a utilização do veículo para fins de competição, resultará na exclusão da cobertura da garantia, caso se constate que o defeito foi originado por estas condições.
- 8.** A cobertura para a bateria 12 Volts dos veículos de passeio com motor a combustão (gasolina, etanol ou Flexfuel) e da bateria secundária de 12 volts dos veículos de passeio com motor elétrico se limita a vazamento e curto circuito interno.

Condições de garantia - Veículos Utilitários

Concomitantemente a garantia legal de 90 dias assegurada pelo artigo 26 do Código de Defesa do Consumidor, válida a partir da data de entrega do veículo, a CITROËN do Brasil oferece a seguinte garantia:

- Para os veículos Jumpy: 36 meses ou 100.000 km, o que ocorrer primeiro.
- Para os veículos Jumper: 12 meses sem limite de quilometragem
- A bateria de tração* dos veículos utilitários com motor elétrico terá garantia de 8 anos ou 160.000 km, o que ocorrer primeiro.

Todos os prazos acima referentes à garantia contratual serão contados a partir da entrega do veículo. Esta data é indicada no certificado de garantia deste caderno de manutenção fornecido juntamente com o veículo.

* **Bateria de tração:** vide definição contida no Guia de Utilização e Manutenção (Visão geral - Motor elétrico)

A garantia contratual cobre:

1. A garantia contratual do seu veículo cobre a reparação e/ou a substituição sem custos para o cliente de peças reconhecidas como defeituosas pela CITROËN do Brasil, bem como a mão-de-obra necessária para a colocação do veículo em conformidade. Esta operação poderá ser efetuada com peças novas ou reparadas, de acordo com o critério do fabricante.
2. Da mesma forma, se o seu veículo ficar imobilizado após uma avaria coberta pela garantia, a CITROËN do Brasil será responsável pelos eventuais custos de reparação no local ou pelo reboque do veículo até à concessionária CITROËN mais próxima, conforme procedimento descrito no manual do CITROËN Assistance.
3. A ausência de realização de alguma das revisões periódicas previstas no manual de manutenção/garantia causará a exclusão da cobertura da garantia contratual caso se constate que o defeito poderia ser evitado se realizadas as revisões.

- 4.** Os defeitos resultantes de desgaste natural das peças, uso prolongado, utilização inadequada, acidentes de qualquer natureza, desrespeito às luzes de aviso, e casos fortuitos ou de força maior, não são cobertos pela Garantia.
- 5.** A não realização de todas as manutenções, reparos e regulagens em um Concessionário CITROËN, observadas as quilometragens e prazos previstas neste manual, resultará na perda da garantia. Esta situação ocorrerá apenas se houver relação entre o problema apresentado pelo veículo e a ausência de revisão periódica e/ou reparo/manutenção realizado fora da rede de concessionárias.
- 6.** A transformação ou modificação do veículo por empresas não homologadas pela CITROËN do Brasil, ou a instalação de acessórios ou itens não aprovados por esta levará à exclusão da cobertura da garantia caso se constate que o defeito esteja relacionado à modificação ou instalação de acessórios nestas condições.
- 7.** A substituição de peças de origem por outras não originais, e/ou quando da sua montagem não tenham sido cumpridas as normas prescritas, assim como a utilização do veículo para fins de competição, resultará na exclusão da cobertura da garantia, caso se constate que o defeito foi originado por estas condições.
- 8.** A cobertura para a bateria 12 Volts dos veículos utilitários com motor a combustão (Diesel, gasolina, etanol ou Flexfuel) e da bateria secundária de 12 volts dos veículos utilitários com motor elétrico se limita a vazamento e curto circuito interno.

Condições de garantia - Veículos Passeio e Utilitários



É de responsabilidade do proprietário fazer verificações periódicas, tais como:

- 1) Verificar semanalmente o desgaste e pressão de calibragem dos pneus, inclusive da roda sobressalente, e caso constatado consumo anormal dos pneus, mesmo com o controle de calibragem sendo efetuado, consultar um concessionário CITROËN.
- 2) Verificar o perfeito funcionamento do sistema de iluminação interna e externa do veículo.
- 3) Verificar o nível do líquido do sistema de arrefecimento (motor frio) e do reservatório do lavador do para-brisa e/ou vidro traseiro.
- 4) Verificar o nível de óleo do motor (motor frio).
- 5) Verificar a geometria da suspensão (alinhamento das rodas) a cada 5.000km (consultar um concessionário CITROËN).
- 6) Recomenda-se efetuar o rodízio dos pneus a cada 10.000 km (consultar um concessionário CITROËN).



Os pneus possuem garantia dos respectivos fabricantes e as eventuais reclamações deverão ser dirigidas a um concessionário CITROËN.



O manual de utilização do veículo deve sempre ser consultado em caso de dúvidas.



A realização de serviços pelas concessionárias CITROËN, quando em dissonância com a política de serviços da CITROËN, não importará na perda da garantia, salvo expressa concordância do consumidor a este respeito.

Em caso de um incidente em seu veículo, a reclamação deve ser feita diretamente ao concessionário, imediatamente após a constatação do defeito.



A garantia contratual que cobre as peças substituídas termina na mesma data que a garantia do veículo, exceto disposições legais em contrário.

As peças substituídas no âmbito da Garantia passam a ser propriedade da CITROËN do Brasil.



A quebra do vidro somente será reconhecida pelo representante CITROËN, quando decorrer de deficiência de alojamento na carroceria ou de defeito intrínseco.

Considerando que este tipo de quebra (trinca) ocorre somente nas quilômetros iniciais, esta garantia é limitada aos 90 dias conforme código de defesa do consumidor, artigo 26, contados a partir da data constante no certificado de garantia do Manual de manutenção.

A garantia contratual não cobre os seguintes elementos:

1. As avarias decorrentes da negligência ou má utilização, do desrespeito às indicações descritas nos manuais, de uma sobre carga mesmo que passageira ou inexperiência do condutor.
 2. Danos oriundos do desrespeito ao acendimento das luzes indicadoras do painel.
 3. Danos no motor oriundos de entrada de água pelo sistema de admissão (calço hidráulico), em decorrência da utilização do veículo em áreas alagadas ou inundadas devido a fatores climáticos ou outros fatores adversos.
 4. Problemas causados por superaquecimentos ou falta de pressão de óleo do motor não serão aceitos em garantia por serem considerados consequência de desrespeito aos alertas existentes no painel de instrumentos do veículo.
 5. **As operações de manutenção e as revisões necessárias** ao bom funcionamento do seu veículo, mencionadas no caderno de manutenção, e a substituição das peças de consumo, como exemplo os filtros de óleo, de ar, de combustível ou do habitáculo.
 6. **As regulagens, balanceamento e afloramentos** (alinhamento, equilibragem das rodas, conjunto de suspensão dianteira e traseira, portas, etc...).
 7. Algumas peças sofrem desgaste natural, que pode ser mais ou menos acentuado conforme o tipo de operação a que o veículo está sujeito, não sendo, portanto, cobertas pela garantia em caso de desgaste. Por constituírem-se itens de consumo normal, as peças descritas a seguir não estão cobertas pela garantia, qualquer que seja o tempo ou quilometragem decorridos.
 - Lâmpadas (exceto LED).
 - Fusíveis.
 - Bateria 12 volts - exceto a vazamento e curto - circuito interno.
 - Elementos filtrantes/filtros em geral.
 - Pastilhas, lonas de freio, discos de freio dianteiro ou traseiro e tambores de freio traseiros (quanto a desgaste).
 - Vidros (quanto a quebra ou ataque químico).
 - Lubrificantes.
 - Aditivos e fluidos.
 - Buchas.
 - Conjunto de embreagem.
 - Amortecedores.
 - Discos e tambores de freio.
 - Rolamentos em geral.
 - Vedadores e coifas em geral.
 - Correias.
 - Pneus (Garantia do fabricante de pneu).
 - Velas de ignição.
- Palhetas do limpador de parabrisa.

A garantia contratual não cobre os seguintes elementos:

8. **As vibrações e os ruídos** ligados ao funcionamento do veículo, desgastes como a coloração, alteração ou deformação de peças devido ao envelhecimento normal.
9. O desgaste provocado pela utilização de outros **líquidos, peças ou acessórios que não os originais** ou de qualidade equivalente assim como a utilização de combustíveis não adaptados ou de má qualidade, bem como a utilização de aditivos complementares que não os indicados pela CITROËN do Brasil.
10. Os danos provocados por **fenômenos naturais**, tais como a queda de granizo, inundações, relâmpagos, tempestades ou outras condições atmosféricas, assim como acidentes, incêndios ou roubos.
11. **As consequências de reparações, transformações ou alterações** realizadas por **empresas não autorizadas** pelo fabricante, bem como as consequências da instalação de acessórios **não homologados**.
12. As anomalias imputáveis a uma causa externa que danifique o veículo, impactos, substâncias químicas do meio ambiente, detritos de origem animal ou vegetal.
13. Os danos causados pelo uso de combustíveis diferentes dos especificados para o veículo, ou que tenham sua composição adulterada.
14. Danos derivados de acidentes.
15. A deterioração normal de estofados e itens de aparência devido a desgaste ou exposição ao tempo.
16. Danos oriundos de instalação de equipamentos não homologados pela CITROËN, mesmo que instalados em concessionários autorizados.
17. Não se enquadram em garantia serviços, tais como: limpeza do sistema de alimentação, lavagens, reapertos, regulagens, balanceamento e geometria da suspensão (alinhamento).
18. Os pneus, são garantidos diretamente pelo respectivo fabricante. A rede CITROËN poderá auxiliar tecnicamente ao cliente em caso de dúvidas quanto a possível parecer disponibilizado pelo representante de pneu.
19. Quaisquer outros custos não especificamente previstos pela presente garantia contratual ou pela garantia legal, principalmente custos relativos à imobilização do veículo, tal como a perda de fruição ou de exploração, etc.

O que fazer para ter benefício pleno da garantia contratual

1. O cliente deve apresentar o **caderno de manutenção** do respectivo veículo atualizado, incluindo o Certificado de Garantia, **devidamente preenchido** pelo Concessionário que vendeu o veículo.

2. O cliente deve efetuar as **operações de manutenção e revisões** do veículo em total conformidade com as indicações da CITROËN do Brasil e confiar as referidas operações exclusivamente a um ponto de serviço da rede comercial CITROËN; dispor de meios para comprovar este fato (fichas de acompanhamento de manutenção, faturas, etc.).

3. **Após a constatação** de uma eventual avaria, o cliente deve apresentar o veículo ao ponto de serviço da rede CITROËN para proceder à resolução do problema durante o horário normal de funcionamento. Esta medida destina-se a preservar a segurança do condutor e dos passageiros, bem como evitar o agravamento da

avaria detectada, fato que poderia implicar reparações mais complexas do que as necessárias originalmente. Assim, a garantia contratual não cobre avarias e as respectivas consequências pelo fato de não agir assim que detectar a referida avaria.

4. Do mesmo modo, deve responder **ao convite por parte de um ponto de serviço da rede comercial da marca** para prontamente proceder com a reposição em conformidade do seu veículo.

Revisões Periódicas :

- Os veículos de hoje são máquinas de engenharia precisa. Siga rigorosamente as etapas do plano de manutenção recomendado; elas economizam tempo, evitam problemas, despesas mais tarde e contribuem para manter seu veículo seguro.
- Todas as revisões periódicas deverão ser executadas em conformidade com este caderno de manutenção

e garantia, pois o cumprimento do plano de revisão possibilita que possam ser detectadas e evitadas eventuais falhas em quaisquer dos componentes, de forma a assegurar o funcionamento harmônico e adequado do veículo e não comprometer a garantia concedida.

- O não cumprimento do programa de revisões periódicas constante neste manual poderá, além de prejudicar o bom desempenho do veículo, ensejar a não cobertura de itens cujas falhas poderiam ter sido evitadas caso fosse cumprido o plano de revisão constante neste manual.
- **O não cumprimento destas regras fará com que o proprietário seja responsável por todas as consequências diretas ou indiretas que ocorram relativamente ao funcionamento incorreto do seu veículo sendo a reparação e correção do incidente a custo do proprietário.**

Perderá o benefício da garantia contratual quando:

1. Tiverem sido realizadas **alterações ou adaptações** no veículo que **não tenham sido previstas nem autorizadas** pela CITROËN do BRASIL ou realizadas sem respeitar as indicações técnicas definidas por esta.
2. **Avaria** for ligada à negligência do utilizador ou ao desrespeito pelas indicações constantes no caderno de utilização e manutenção.
3. **O veículo for utilizado de modo anormal** ou para efeitos de competição ou se o veículo tiver sido submetido a uma sobrecarga, mesmo que passageira.
4. **O hodômetro** do veículo tiver sido alterado ou a quilometragem real do veículo não puder ser determinada com certeza.

Em caso de substituição do hodômetro, o ponto de serviço da rede comercial da marca CITROËN deve preencher a **ficha de substituição do hodômetro** existente no **caderno de manutenção**.

Garantia de pintura

Concomitantemente à garantia legal, a CITROËN do Brasil garante os veículos contra qualquer defeito da pintura e da tinta da carroceria original, a partir da entrega do veículo, de acordo com certificado de garantia do caderno de manutenção, conforme prazos abaixo:

- **3 anos** para todos os veículos de passeio;
- **3 anos** para o veículo **Jumpy**;
- **1 ano** para os veículos **Jumper**.

A garantia de pintura cobre:

1. A renovação total ou parcial da pintura ou de tinta necessária para o **tratamento de um defeito** verificado pela CITROËN do Brasil ou por um representante.
2. Aplica-se sob condição expressa de que o veículo tenha sido sempre reparado respeitando integralmente as normas da CITROËN do Brasil e efetuado as revisões descritas no **caderno de manutenção definido pelo fabricante**.

Para continuar a beneficiar da garantia de pintura CITROËN, o utilizador deve **reparar os danos** devidos a causas exteriores nos **dois meses** a seguir à respectiva constatação; as reparações destes danos ficam a cargo do utilizador.

A garantia de pintura não cobre:

1. Danos à pintura ou à tinta da carroceria provocados pelo **ambiente**, tais como por efeitos atmosféricos, químicos, animais ou vegetais, areia, sal, projeção de pedras ou fenómenos naturais (granizo, inundações) e outros fatores exteriores (por um acidente ou não).
2. Danos devidos à **negligência do utilizador**, à apresentação tardia do defeito a eliminar ou ao desrespeito pelas indicações do fabricante.
3. Danos resultantes de **eventos não cobertos** pela Garantia contratual.
4. Consequências de reparações, transformações ou alterações realizadas por **empresas não autorizadas** pelo fabricante.

Garantia antiperfuração

A CITROËN do Brasil garante os veículos contra a perfuração (resultante de corrosão do interior para o exterior da carroceria) durante **06 anos para veículos de passeio e 05 anos para veículos utilitários, a partir da data de entrega do veículo, de acordo com certificado de garantia constante no caderno de manutenção.**

A garantia antiperfuração cobre:

1. A reparação ou substituição dos elementos reconhecidos como defeituosos pela CITROËN do Brasil ou seu representante, nos quais se verifique uma perfuração provocada por corrosão.

Aplica-se sob condição expressa de que o veículo tenha sido sempre reparado respeitando rigorosamente as normas do fabricante e de que o cliente tenha seguido os seguintes passos:

- as revisões periódicas mencionadas no Caderno de Manutenção,
- as visitas de garantia antiperfuração conforme descrito no Caderno de Manutenção,
- a reparação de eventuais danos do veículo.

2. O ciclo de manutenção da Garantia antiperfuração prevê duas visitas pe-

riódicas de controle, a cargo do utilizador, a realizar obrigatoriamente **4 anos** (veículos de passeio) e **3 anos** (veículos utilitários) após a data de início da Garantia antiperfuração e depois de 2 anos da última verificação, após ter procedido a uma lavagem completa do veículo, se necessário, o reparador verificará o estado do mesmo e determinará eventuais intervenções a efetuar e outras susceptíveis de serem cobertas pela Garantia antiperfuração CITROËN.

As deteriorações devidas a causas exteriores que possam provocar corrosão serão assinaladas nas páginas do **Caderno de Manutenção** destinadas ao efeito. Para além disso, qualquer intervenção na carroceria (devido a acidente, deteriorações, etc.) deverá ser sistematicamente seguida por uma visita de controle a

realizar segundo as condições descritas neste caderno.

i Quando um acidente ou dano a carroceria provocado por agente externo, o utilizador deve reparar, a seu próprio custo, respeitando as normas estabelecidas pela CITROËN do Brasil, no espaço de dois meses após as verificações. A descrição desta reparação será indicada no Caderno de Manutenção, especificando a razão social do reparador, a data de reparação, a quilometragem do veículo e o número da fatura liquidada. A apresentação deste Caderno de Manutenção, devidamente preenchido quando das revisões periódicas e das visitas de controle, será exigida para qualquer recurso no âmbito da garantia antiperfuração CITROËN.

A garantia antiperfuração não cobre:

1. Danos devidos à **negligência do utilizador** ou ao desrespeito pelas indicações do fabricante.
2. Danos resultantes de **eventos não cobertos** pela Garantia contratual.
3. Consequências da destruição dos produtos de proteção antiperfuração por um **tratamento adicional não previsto** no plano de manutenção.
4. **Consequências de reparações**, transformações ou alterações realizadas por empresas não autorizadas pelo fabricante.
5. Corrosão resultante da instalação de acessórios **não homologados** pelo fabricante e/ ou instalados sem respeitar as indicações definidas por este.
6. **As transformações realizadas na carroceria.**
7. **Rodas e elementos mecânicos** que não façam parte integrante da carroceria.
8. Os danos resultantes de influências externas anormais, tais como impactos, substâncias químicas do meio ambiente, detritos de origem animal ou vegetal.
9. Os trabalhos realizados aplicáveis às perfurações devido a corrosão devem, obrigatoriamente, ser confiados a rede CITROËN.

 Em caso de revenda do veículo, a garantia contra corrosão é transferida para o comprador seguinte até o fim do prazo de garantia, desde que as condições de aplicação da garantia tenham sido cumpridas por ambos os proprietários.

 As intervenções realizadas a título de garantia antiperfuração não prolongam a duração da mesma.

Manutenção do seu CITROËN

Uma correta manutenção é determinante para garantir ao veículo uma longa duração em condições perfeitas. Por isso, a CITROËN preparou uma série de controles e de intervenções de manutenção a cada 10 mil quilômetros ou 12 meses (prevalecendo o que ocorrer primeiro) para veículos de passeio e 20 mil quilômetros ou 12 meses (prevalecendo o que ocorrer primeiro) para veículos elétricos e/ou utilitários.



As revisões de Manutenção Programada são prescritas pelo fabricante. A não realização das mesmas pode acarretar a perda da garantia.

O serviço de Manutenção Programada é prestado pela Rede CITROËN, com prazos prefixados.

As revisões devem ser realizadas por quilometragem ou por tempo, prevalecendo o que ocorrer primeiro, conforme a utilização do veículo.

A tolerância permitida para a execução das revisões será de +/- 1.000 km caso ocorra por quilometragem, ou +/- 30 dias caso ocorra por tempo.

Tendo como exemplo um veículo que tenha revisões a cada 10.000 km ou 12 meses, prevalecendo o que ocorrer primeiro:

- 1ª revisão: caso ocorra por quilometragem, deverá ser realizada entre 9.000 e 11.000 km. Mas caso ocorra por tempo, deverá ser realizada entre 11 e 13 meses.
- 2ª revisão: caso ocorra por quilometragem, deverá ser realizada entre 9.000 e 11.000 km após a 1ª revisão. Mas caso ocorra por tempo, deverá ser realizada entre 11 e 13 meses após a 1ª revisão.

As revisões CITROËN são constituídas por controles, abastecimentos de líquidos e operações indispensáveis para o funcionamento correto do seu veículo em função das condições de utilização, da quilometragem e da idade do mesmo.

Efetuar as revisões do seu CITROËN permitirá preservar o desempenho, segurança e confiabilidade de um correto funcionamento do respectivo veículo.



O respeito as preconizações estabelecidas pelo fabricante é obrigatória, sendo que seu descumprimento pode causar danos ao bom funcionamento do veículo.

Utilização severa do veículo (Utilitários e Passeio)

A utilização do veículo, predominantemente, em uma das condições descritas a seguir é considerada severa:

- Utilização predominantemente em percursos breves (menos de 10 km) e repetidos.
- Utilização do veículo para reboque de atrelados, taxi, entrega de porta em porta.
- Utilização predominantemente em atmosfera poeirenta, arenosa, lamacentas.
- Motor que funciona frequentemente em marcha lenta ou longos percursos a baixa velocidade ou em caso de longa inatividade.

Itens que devem ser substituídos e/ou verificados na metade dos prazos indicados para veículos utilizados predominantemente em condições severas.

- Controle das condições e desgaste dos discos de freios e das pastilhas dos freios dianteiro e traseiro (se equipado).
- Controle das condições e desgaste dos freios traseiros (lonas e tambores de freios), se equipado.
- Controle do estado e limpeza das fechaduras do capô do motor, das portas laterais e das portas traseiras; limpeza e lubrificação das alavancas.
- Controle visual das condições: motor, caixa de câmbio, transmissão, segmentos rígidos e flexíveis das tubulações (escape/alimentação de combustível/freios) elementos de borracha (coifas/mangas/casquilhos, etc.).
- Controle do estado de carga da bateria.
- Substituição do óleo do motor e do filtro do óleo.
- Controle do filtro do habitáculo.
- Substituição do filtro de combustível.
- Controle do elemento do filtro de aspiração de ar do motor (se previsto).
- Substituição do elemento do filtro de aspiração de ar do motor.
- Substituição da correia dos órgãos auxiliares do motor (se previsto).
- Controle e, se necessário, substituição da válvula PRV (se equipado).

- Controle da correia dos órgãos auxiliares do motor (se previsto).
- Controle do sistema evaporativo do tanque de combustível (se equipado).
- Substituição do líquido de arrefecimento do motor.
- Controle do freio de estacionamento (regular se necessário).
- Substituição da correia dentada do comando da distribuição do motor (se equipado).
- Controle da correia dentada do comando da distribuição do motor (se equipado) (se previsto).

 Em caso de utilização do veículo predominantemente em atmosferas excessivamente empoeiradas, poluídas com partículas metálicas (minério de ferro, por exemplo) ou com alta taxa de salinidade (maresia, por exemplo), efetuar o controle da correia dentada do comando da distribuição (se equipado) e da correia dos órgãos auxiliares do motor, suas respectivas polias e rolamentos tensores a cada 10.000 km ou 12 meses (prevalecendo o que ocorrer primeiro) e se necessário, efetuar a substituição destes componentes.

 Para veículos utilizados predominantemente em estradas poeirentas, o pré-filtro do canister (filtro + tubo), se equipado, deve ser substituído a cada 10.000 km ou 12 meses (prevalecendo o que ocorrer primeiro) em todas as revisões. Em caso de excesso de poeira neste componente, causando comportamento irregular do veículo, procurar a rede de concessionárias CITROËN para substituição imediata.

 O controle do nível de óleo do motor entre as revisões programadas é normal. Um nível de óleo insuficiente ou excessivo apresenta riscos de danos significativos para o motor do veículo. Assim, verifique regularmente este nível (em média entre 3.000 Km e 5.000 Km, estando o veículo em piso plano com o motor sem funcionar a pelo menos 30 minutos) em função da utilização do seu veículo. O volume de óleo correspondente ao mínimo e máximo da vareta de controle de nível de óleo do motor corresponde a aproximadamente 1,2 litros.

Revisões CITROËN - Veículos de Passeio (exceto Elétricos)

As revisões CITROËN são constituídas por operações sistemáticas e operações complementares, a efetuar conforme o veículo, finalidade de uso, quilometragem e tempo de utilização.

São consideradas operações regulares os seguintes itens:

- Controle do líquido de arrefecimento do motor, nível e contaminação (completar se necessário).
- Controle do nível do fluido de freio (completar se necessário).
- Controle do nível do reservatório do lavadores dos vidros (completar se necessário).
- Controle do estado das mangueiras, rótulas e buchas.
- Controle visual das transmissões, terminais de direção, rótulas, coifas e lacres anti-violação.
- Controle do funcionamento dos mecanismos de abertura do capô, portas, vidros, tampa do tanque de combustível, porta malas entre outros, inclusive os presentes no telecomando da chave de ignição (se equipado).
- Controle do estado da correia dentada do comando da distribuição (se equipado) (se previsto).
- Controle da estanqueidade e estado do motor e câmbio.
- Controle do estado do sistema de exaustão (coletor, juntas, catalisador, silencioso e ponteira).
- Controle, estado e funcionamento dos limpadores dos vidros dianteiros e traseiros (se equipado) e respectivos lavadores.
- Funcionamento do ar-condicionado (se equipado).
- Controle do funcionamento dos sistemas elétrico/eletrônico (rádio, alarme, etc), iluminação interna, externa (faróis, lanternas e de sinalização).
- Controle do estado das rodas e pneus (banda de rodagem e perfil) e pressão dos pneus (incluindo roda sobressalente).
- Aspecto geral da carroceria do veículo.

MOTOR	CONDIÇÕES DE REVISÃO (O que ocorrer primeiro)
1.0 6V FLEX	10.000 km (Tolerância: + ou - 1.000 km) ou 1 ano (Tolerância: + ou - 30 dias)
1.6 16V FLEX	
1.0 Turbo 200 FLEX	
1.6 THP 16V GASOLINA / FLEX	

Conteúdo revisões CITROËN - Veículos Passeio (exceto Elétricos)

MOTORES	1.0 6V FLEX	1.0 Turbo 200 FLEX	1.6 THP 16V GASOLINA / FLEX
	1.6 16V FLEX		
OPERAÇÕES	CADA (O que ocorrer primeiro)		
MOTOR*			
Substituição do óleo do motor e anel do bujão do cárter do motor (se equipado)*	10.000 km ou 1 ano		
Substituição do filtro de óleo do motor*	10.000 km ou 1 ano		
Verificação da correia dos órgãos auxiliares do motor.*	20.000 km ou 2 anos		
Substituição da correia dos órgãos auxiliares do motor*	Motor 1.0 6V - 60.000 km ou 4 anos (O que ocorrer primeiro)		
Substituição dos tensionadores da correia dos órgãos auxiliares do motor*	Motor 1.0 Turbo 200 - 120.000 km ou 6 anos (O que ocorrer primeiro)		
	Motores 1.6 16V / THP - 80.000 km ou 4 anos (O que ocorrer primeiro)		
Verificação da correia dentada do comando da distribuição do motor*	Motor 1.0 6V (Não se aplica) Motor 1.6 16V (20.000 km ou 2 anos)	Não se aplica	Não se aplica
Substituição da correia dentada do comando da distribuição do motor.*	Motor 1.0 6V (Não se aplica) Motor 1.6 16V (80.000 km ou 4 anos)	Não se aplica	Não se aplica
Substituição dos tensionadores da correia dentada do comando da distribuição do motor.*			

*Ver seção **Utilização Severa do Veículo**

Conteúdo revisões CITROËN - Veículos Passeio (exceto Elétricos)

MOTORES	1.0 6V FLEX	1.0 Turbo 200 FLEX	1.6 THP 16V GASOLINA / FLEX
	1.6 16V FLEX		
OPERAÇÕES	CADA (O que ocorrer primeiro)		
MOTOR*			
Controle do nível e da contaminação do líquido de arrefecimento*	10.000 km ou 1 ano		
Substituição do líquido de arrefecimento*	80.000 km ou 3 anos (líquido de cor azul) 240.000 km ou 10 anos (líquido de cor rosado)		
Verificação da estanqueidade e estado da bomba d'água	80.000 km ou 3 anos		
Controle e, se necessário, substituir a válvula PRV (se equipado)*	Não se aplica	120.000 km ou 12 anos	Não se aplica
SISTEMA DE ALIMENTAÇÃO / IGNIÇÃO*			
Substituição do filtro de combustível*	20.000 km ou 2 anos	10.000 km ou 1 ano	20.000 km ou 2 anos
Controle do estado do filtro de ar do motor*	10.000 km ou 1 ano		
Substituição do filtro do ar do motor*	20.000 km ou 2 anos	30 000 km ou 3 anos	20.000 km ou 2 anos
Substituição das velas de ignição	40.000 km (independente do tempo)	60.000 km (independente do tempo)	40.000 km ou 4 anos
Controle do sistema evaporativo do tanque de combustível *	50.000 km ou 5 anos		

Conteúdo revisões CITROËN - Veículos Passeio (exceto Elétricos)

MOTORES	1.0 6V FLEX	1.0 Turbo 200 FLEX	1.6 THP 16V GASOLINA / FLEX
	1.6 16V FLEX		
OPERAÇÕES	CADA (O que ocorrer primeiro)		
CAMBIO*			
Controle da estanqueidade e estado do motor e câmbio	10.000 km ou 1 ano		
Controle do nível do óleo da caixa de câmbio manual	40.000 km ou 4 anos (somente 1.0 6V)	Não se aplica	Não se aplica
Substituição do óleo caixa de câmbio manual	120.000 km ou 12 anos (somente 1.0 6V)	Não se aplica	Não se aplica
Substituição do óleo caixa de câmbio automático	Não se aplica		
Controle curso da embreagem (somente 1.0 6V Flex)	20.000 km ou 2 anos	Não se aplica	Não se aplica
SISTEMA DE EXAUSTÃO*			
Controle do estado do sistema de exaustão (Coletor, juntas, catalizador, silencioso e ponteira)	10.000 km ou 1 ano		
FREIOS*			
Substituição do fluido de freio	2 anos (independente da quilometragem)		
Controle das condições e desgaste dos freios (pastilhas e discos de freios)	10.000 km ou 1 ano		
Controle das condições e desgaste dos freios traseiros (lonas e tambores de freios), se equipado	20.000 km ou 2 anos		

*Ver seção **Utilização Severa do Veículo**

Conteúdo revisões CITROËN - Veículos Passeio (exceto Elétricos)

MOTORES	1.0 6V FLEX	1.0 Turbo 200 FLEX	1.6 THP 16V GASOLINA / FLEX
	1.6 16V FLEX		
OPERAÇÕES	CADA (O que ocorrer primeiro)		
SUSPENSÃO / PNEUS E RODAS*			
Controle do estado dos amortecedores	40.000 km ou 4 anos		
Controle do estado das rodas e pneus (banda de rodagem e perfil) e pressão dos pneus (incluindo roda sobressalente)	10.000 km ou 1 ano		
Efetuar o rodízio dos pneus	10.000 km ou 1 ano		
EQUIPAMENTOS*			
Controle do estado e funcionamento dos limpadores dos vidros dianteiros e traseiros (se equipado) e lavadores	10.000 km ou 1 ano		
Controle do funcionamento do sistema do ar-condicionado, vidros e retrovisores	10.000 km ou 1 ano		
Controle do funcionamento dos sistemas elétrico/eletrônico (rádio, alarme, etc), iluminação interna, externa (faróis, lanternas e sinalização)	10.000 km ou 1 ano		
CARROCERIA*			
Aspecto geral da carroceria do veículo. Presença de perfurações devido a corrosão, pontos de ferrugem e bolhas na pintura	10.000 km ou 1 ano		

Conteúdo revisões CITROËN - Veículos Passeio (exceto Elétricos)

MOTORES	1.0 6V FLEX	1.0 Turbo 200 FLEX	1.6 THP 16V GASOLINA / FLEX
	1.6 16V FLEX		
OPERAÇÕES	CADA (O que ocorrer primeiro)		
CARROCERIA*			
Controle do estado das mangueiras, rótulas e buchas	10.000 km ou 1 ano		
Controle do estado dos protetores de borracha	20.000 km ou 2 anos		
Controle visual das transmissões, terminais de direção, rótulas, coifas e lacres anti-violação	10.000 km ou 1 ano		
Controle do funcionamento dos mecanismos de abertura do capô, portas, vidros, tampa do tanque de combustível, porta malas entre outros, inclusive os presentes no telecomando da chave de ignição (se equipado)	10.000 km ou 1 ano		
Controle do estado do filtro do habitáculo, e se necessário, substituição*	10.000 km ou 1 ano		
Controle de nível do reservatório do limpador dos vidros	10.000 km ou 1 ano		
GERAL*			
Ensaio de rodagem	10.000 km ou 1 ano		
Preencher os campos relativos a revisão	10.000 km ou 1 ano		

*Ver seção **Utilização Severa do Veículo**

Operações complementares - Motor 1.0 Turbo 200 Flex

Para clientes que optem por abastecer o seu veículo exclusivamente com etanol, é recomendado o abastecimento completo do tanque de combustível com gasolina (no mínimo um tanque) a cada 10.000 km para reduzir prováveis contaminantes procedentes do etanol.

Operações complementares - Correia de distribuição*

Substituição da correia de distribuição

A correia de distribuição é solicitada desde o arranque do motor até à sua parada completa, como tal, é normal desgastar-se em função de sua utilização.

Uma correia de distribuição desgastada pode causar avarias nos componentes móveis do motor ocasionando sua parada.

Esta deve ser substituída de acordo com a periodicidade indicada pela marca CITROËN, em função do motor que equipa o seu veículo. A periodicidade para substituição não poderá exceder a quilometragem indicada na tabela ao lado.

MOTOR	TODAS AS CONDIÇÕES DE UTILIZAÇÃO
1.6 16V FLEX	80.000 km ou 4 anos (O que ocorrer primeiro)

Revisões CITROËN - Veículos Utilitários (exceto Elétricos)

As revisões CITROËN são constituídas por operações sistemáticas e operações complementares, a efetuar conforme o veículo, finalidade de uso, quilometragem e tempo de utilização.

São consideradas operações regulares os seguintes itens:

- Controle do líquido de arrefecimento do motor, nível e contaminação (completar se necessário).
- Controle do nível do fluido de freio (completar se necessário).
- Controle do nível do reservatório do lavadores dos vidros (completar se necessário).
- Controle do estado das mangueiras, rótulas e buchas.
- Controle visual das transmissões, terminais de direção, rótulas, coifas e lacres anti-violação.
- Controle do funcionamento dos mecanismos de abertura do capô, portas, vidros, tampa do tanque de combustível, porta malas entre outros, inclusive os presentes no telecomando da chave de ignição.
- Controle do estado da correia dentada do comando da distribuição (se equipado).
- Controle da estanqueidade e estado do motor e câmbio.
- Controle do estado do sistema de exaustão (coletor, juntas, catalisador, silencioso e ponteira).
- Controle, estado e funcionamento dos limpadores dos vidros dianteiros e traseiros (se equipado) e respectivos lavadores.
- Funcionamento do ar-condicionado (se equipado).
- Controle do funcionamento dos sistemas elétrico/eletrônico (rádio, alarme, etc), iluminação interna, externa (faróis, lanternas e de sinalização).
- Controle do estado das rodas e pneus (banda de rodagem e perfil) e pressão dos pneus (incluindo roda sobressalente).
- Aspecto geral da carroceria do veículo.

MOTOR	CONDIÇÕES DE REVISÃO (O que ocorrer primeiro)
Todos os motores Diesel	20.000 km (Tolerância: + ou - 1.000 km) ou 1 ano (Tolerância: + ou - 30 dias)

Conteúdo revisões CITROËN - Veículos Utilitários (exceto Elétricos)

MOTORES	1.5 e 1.6 BlueHDi	2.0 e 2.2 BlueHDi
OPERAÇÕES	CADA (O que ocorrer primeiro)	
OPERAÇÕES COMUNS ENTRE OS MODELOS		
Substituição do elemento do filtro de combustível*	20.000 km ou 1 ano	
Substituição do filtro do ar do motor*	20.000 km ou 1 ano	
Controle do estado do filtro do habitáculo, e se necessário, substituição*	20.000 km ou 1 ano	
Substituição do líquido de arrefecimento*	80.000 km ou 3 anos (líquido de cor azul) 240.000 km ou 10 anos (líquido de cor rosado)	
Substituição do fluido de freio	2 anos (independente da quilometragem)	
Nível do fluido de direção assistida assistida (se equipado)	Verificar e completar o nível em cada revisão, se necessário.	
Controle de nível do reservatório do limpador do vidro	20.000 km ou 1 ano	
Controle do estado das mangueiras, rótulas e buchas	20.000 km ou 1 ano	
Controle do estado dos protetores de borracha	20.000 km ou 1 ano	
Controle visual das transmissões, terminais de direção, rótulas, coifas e lacres anti-violação	20.000 km ou 1 ano	
Controle do funcionamento dos mecanismos de abertura do capô, portas, vidros, tampa do tanque de combustível, porta malas, entre outros, inclusive os presentes no telecomando da chave de ignição	20.000 km ou 1 ano	
Controle do estado dos amortecedores	40.000 km ou 2 anos	
Controle do curso da embreagem (se equipado)	20.000 km ou 1 ano	

Conteúdo revisões CITROËN - Veículos Utilitários (exceto Elétricos)

MOTORES	1.5 e 1.6 BlueHDi	2.0 e 2.2 BlueHDi
OPERAÇÕES	CADA (O que ocorrer primeiro)	
MOTOR		
Substituição do óleo do motor e anel do bujão do cárter do motor (se equipado) *	20.000 km ou 1 ano	
Substituição do filtro de óleo do motor*	20.000 km ou 1 ano	
Controle da estanqueidade e estado do motor e câmbio	20.000 km ou 1 ano	
Controle do estado do sistema de exaustão (Coletor, juntas, catalizador, silencioso e ponteira)	20.000 km ou 1 ano	
Verificação da correia dos órgãos auxiliares do motor. *	20.000 km ou 1 ano	
Substituição da correia dos órgãos auxiliares do motor*	120.000 km ou 4 anos	
Substituição dos tensionadores da correia dos órgãos auxiliares do motor.*	120.000 km ou 4 anos	
Verificação da correia dentada do comando da distribuição do motor*	20.000 km ou 1 ano	
Substituição da correia dentada do comando da distribuição do motor.*	60.000 km ou 4 anos	80.000 km ou 4 anos
Substituição dos tensionadores da correia dentada do comando da distribuição do motor.*	120.000 km ou 8 anos	160.000 km ou 8 anos
Controle do nível e da contaminação do líquido de arrefecimento*	20.000 km ou 1 ano	

*Ver seção **Utilização Severa do Veículo**

Conteúdo revisões CITROËN - Veículos Utilitários (exceto Elétricos)

MOTORES	1.5 e 1.6 BlueHDi	2.0 e 2.2 BlueHDi
OPERAÇÕES	CADA (O que ocorrer primeiro)	
MOTOR		
Verificação da estanqueidade e estado da bomba d'água	80.000 km ou 3 anos	
Substituição da bomba d'água	120.000 km ou 8 anos	160.000 km ou 8 anos
FREIOS		
Controle das condições e desgaste dos freios dianteiros (pastilhas e discos de freios) ou (lonas e tambores de freio), se equipado)	20.000 km ou 1 ano	
Controle das condições e desgaste dos freios traseiros (lonas e tambores de freio) ou (pastilhas e discos de freio), se equipado)	40.000 km ou 2 anos	
PNEUS E RODAS		
Controle do estado das rodas e pneus (banda de rodagem e perfil) e pressão dos pneus (incluindo roda sobressalente)	20.000 km ou 1ano	
Efetuar o rodízio dos pneus	20.000 km ou 1ano	

Conteúdo revisões CITROËN - Veículos Utilitários (exceto Elétricos)

MOTORES	1.5 e 1.6 BlueHDi	2.0 e 2.2 BlueHDi
OPERAÇÕES	CADA (O que ocorrer primeiro)	
EQUIPAMENTOS		
Controle do estado e funcionamento dos limpadores dos vidros dianteiros e traseiros (se equipado) e lavadores.	20.000 km ou 1ano	
Controle do funcionamento do sistema do ar-condicionado, vidros e retrovisores	20.000 km ou 1ano	
Controle do funcionamento do sistema dos sistemas elétricos/eletrônico (rádio, alarme, etc), iluminação interna, externa (faróis, lanternas e sinalização)	20.000 km ou 1ano	
CARROCERIA		
Aspecto geral da carroceria do veículo. Presença de perfurações devido a corrosão, pontos de ferrugem e bolhas na pintura	20.000 km ou 1ano	
GERAL		
Ensaio de rodagem	20.000 km ou 1ano	
Preencher os campos relativos a revisão	20.000 km ou 1ano	

Operações complementares - Correia de distribuição*

Substituição da correia de distribuição

A correia de distribuição é solicitada desde o arranque do motor até à sua parada completa, como tal, é normal desgastar-se em função de sua utilização.

Uma correia de distribuição desgastada pode causar avarias nos componentes móveis do motor ocasionando sua parada.

Esta deve ser substituída de acordo com a periodicidade indicada pela marca CITROËN, em função do motor que equipa o seu veículo. A periodicidade para substituição não poderá exceder a quilometragem indicada na tabela ao lado.

MOTOR	TODAS AS CONDIÇÕES DE UTILIZAÇÃO
1.5 e 1.6 BlueHDi	60.000 km ou 4 anos (O que ocorrer primeiro)
2.0 e 2.2 BlueHDi	80.000 km ou 4 anos (O que ocorrer primeiro)

Revisões CITROËN - Veículos Elétricos (Passeio e Utilitários)

As revisões CITROËN são constituídas por operações sistemáticas e operações complementares, a efetuar conforme o veículo, finalidade de uso, quilometragem e tempo de utilização.

São consideradas operações regulares os seguintes itens:

- Controle do líquido de arrefecimento do motor, nível e contaminação (completar se necessário).
- Controle do nível do fluido de freio (completar se necessário).
- Controle do nível do reservatório dos lavadores dos vidros (completar se necessário).
- Controle do estado das mangueiras, rótulas e buchas.
- Controle visual das transmissões, terminais de direção, rótulas, coifas e lacres anti-violação.
- Controle do funcionamento dos mecanismos de abertura do capô, portas, vidros, tampa do tanque de combustível, porta malas entre outros, inclusive os presentes no telecomando da chave de ignição
- Controle, estado e funcionamento dos limpadores dos vidros dianteiros e traseiros (se equipado) e respectivos lavadores.
- Funcionamento do ar-condicionado.
- Controle do funcionamento dos sistemas elétrico/eletrônico (rádio, alarme, etc), iluminação interna, externa (faróis, lanternas e de sinalização).
- Controle do estado das rodas e pneus (banda de rodagem e perfil) e pressão dos pneus (incluindo roda sobressalente).
- Aspecto geral da carroceria do veículo.

MOTOR	CONDIÇÕES DE REVISÃO (O que ocorrer primeiro)
ELÉTRICO	20.000 km (Tolerância: + ou - 1.000 km) ou 1 ano (Tolerância: + ou - 30 dias)

Conteúdo revisões CITROËN - Veículos Elétricos* (Passeio e Utilitários)

OPERAÇÕES DE CONTROLE COMUNS ENTRE OS MODELOS	VEÍCULOS PASSEIO	VEÍCULOS UTILITÁRIOS
	CADA (O que ocorrer primeiro)	CADA (O que ocorrer primeiro)
Substituição do filtro de habitáculo	20 000 km ou 1 ano (O que ocorrer primeiro)	
Substituição do líquido de arrefecimento / radiador	80 000 km ou 3 anos (O que ocorrer primeiro)**	
Substituição do fluido de freio	A cada 2 anos	
Controle de nível do reservatório do limpador de vidro	Verificar***	
Controle do estado das mangueiras, rótulas e buchas	20.000 km ou 1 ano	
Controle do estado dos protetores de borracha	20.000 km ou 2 anos	20.000 km ou 1 ano
Controle visual das transmissões, terminais de direção, rótulas, coifas e lacres anti-violação	20.000 km ou 1 ano	20.000 km ou 1 ano
Ajuste dos mecanismos de abertura (capô, portas, vidros, telecomando, fechaduras, tampa do tanque e porta malas)	20.000 km ou 1 ano	20.000 km ou 1 ano
Controle do estado e vazamento dos amortecedores	40.000 km ou 4 anos	40.000 km ou 2 anos

(*) Ver seção **Utilização Severa do Veículo**.

(**) 80.000 km ou 3 anos (Líquido de cor azul)

240.000 km ou 10 anos (Líquido de cor rosado)

(***) Verificar e completar o nível em cada revisão, se necessário.

Conteúdo revisões CITROËN - Veículos Elétricos* (Passeio e Utilitários)

	VEÍCULOS PASSEIO	VEÍCULOS UTILITÁRIOS
OPERAÇÕES	CADA (O que ocorrer primeiro)	
FREIOS		
Controle do desgaste das pastilhas de freio	20.000 km ou 1 ano	
Controle do desgaste e limpeza das lonas do freio traseiro (quando aplicado)	20.000 km ou 1 ano	
EQUIPAMENTOS		
Estado e funcionamento dos limpadores dos vidros diant/tras. e lavadores.	20.000 km ou 1 ano	
Funcionamento do ar-condicionado, vidros e retrovisores	20.000 km ou 1 ano	
Funcionamento dos faróis, sinalização e iluminação	20.000 km ou 1 ano	
PNEUS E RODAS		
Estado, perfil e pressão (incluindo KIT reparação - quando aplicado)	20.000 km ou 1 ano	
Efetuar o rodízio dos pneus	20.000 km ou 1 ano	
CARROCERIA		
Aspecto geral da carroceria do veículo. Presença de perfurações devido a corrosão, pontos de ferrugem e bolhas na pintura	20.000 km ou 1 ano	
GERAL		
Ensaio de rodagem	20.000 km ou 1 ano	
Preencher os campos relativos a revisão	20.000 km ou 1 ano	

*Ver seção **Utilização Severa do Veículo**

Produtos recomendados - Veículos de Passeio (exceto Elétricos)

	Óleo Sintético SAE 0W20	Óleo Sintético SAE 0W30	Óleo lubrificante para caixa de cam- bio automática	Periodicidade de troca
1.0 6V	MOPAR MAXPRO SYNTHETIC 0W20 (SP/GF-6A)			12 meses ou 10.000 km, o que ocorrer primeiro
1.6 16V 1.6 THP		TOTAL QUARTZ INEO FIRST ou EUROREPAR PREMIUM		12 meses ou 10.000 km, o que ocorrer primeiro
1.0 TURBO 200		MOPAR MAXPRO SYNTHETIC 0W30		12 meses ou 10.000 km, o que ocorrer primeiro
Caixa automática AT6			ATF 3309 Mobil	Sem troca, somente controle de nível se necessário.
Caixa automática CVT			CVT FLUID FE JWS 3401 Mobil	Sem troca, somente controle de nível se necessário.

Produtos recomendados - Veículos de Passeio (exceto Elétricos)

	Óleo lubrificante para caixa de câmbio mecânica	Fluido para Freios	Líquido do sistema de arrefecimento	Periodicidade de troca
Caixa de câmbio tipo: MA/BE/MCM	API GL4 SAE 75W 9.55550-MZ			Sem troca, somente controle de nível se necessário.
Caixa de câmbio motor 1.0 6V	API GL4 SAE 75W			120.000 km ou 10 anos (o que ocorrer primeiro)
Sistema de Freios		Safebrake 16M (DOT4+) segundo norma B71 1111 / FM VSS116 / ISO 4925		24 meses
Sistema de Arrefecimento			Supracoolant Diluído*	Ver obs. abaixo**

* Recomendamos utilizar líquido do sistema de arrefecimento homologado pela CITROËN.

**80.000 km ou 3 anos (líquido de cor azul)
240.000 km ou 10 anos (líquido de cor rosado)

Produtos recomendados - Veículos Utilitários (exceto Elétricos)

	Óleo Sintético SAE 0W30	Óleo lubrificante para caixa de cambio mecânica		Óleo Lubrificante direção assistida	Periodicidade de troca
1.6 16V FLEX	TOTAL QUARTZ INEO FIRST				12 meses ou 10.000 km, o que ocorrer primeiro
Todos os motores Diesel	TOTAL QUARTZ INEO FIRST				12 meses ou 20.000 km, o que ocorrer primeiro
Caixa de câmbio tipo MA/BE		API GL4 SAE 75W 9.55550-MZ			Sem troca, somen- te controle de nível se necessário.
Caixa de câmbio tipo MG/ ML6GU			9 FE 75W Total Transmission Gear		Sem troca, somen- te controle de nível se necessário.
Direção Assistida				Total Fluide DA	Sem troca, somen- te controle de nível se necessário.

Produtos recomendados - Veículos Utilitários (exceto Elétricos)

	Fluido para Freios	Líquido sistema de arrefecimento	Aditivo Filtro FAP	Ureia	Periodicidade de troca
Sistema de Freios (Veículos Diesel)	Safebrake 16M (DOT4+) segundo norma B71 1111 / FM VSS116/ ISO 4925				24 meses
Sistema de Arrefecimento		Supracoolant Diluído*			80.000 km ou 3 anos**
Filtro de partículas (FAP)			EOLYS POWER FLEX		80.000 km
Reservatório de Ureia				AdBlue / Arla 32	15 000 km***

* Recomendamos utilizar líquido do sistema de arrefecimento homologado pela CITROËN.

** 80.000 km ou 3 anos (líquido de cor azul)

240.000 km ou 10 anos (líquido de cor rosado)

*** Item a ser verificado a cada 15 000 km e se necessário completar

Produtos recomendados - Veículos elétricos (Passeio e Utilitários)

	Óleo lubrificante para caixa de cambio automática	Fluido para Freios	Líquido do sistema de arrefecimento	Periodicidade de troca
PRODUTOS RECOMENDADOS				A CADA
Caixa de câmbio automática com gestão eletrônica tipo AT6	ATF 3309 Mobil			Sem troca, somente controle de nível se necessário.
Sistema de Freios		Total Fluide CITROËN HBF		24 meses
Sistema de Arrefecimento			Supracoolant Diluído*	80.000 km ou 3 anos**

* Recomendamos utilizar líquido do sistema de arrefecimento homologado pela CITROËN.

** 80.000 km ou 3 anos (líquido de cor azul)

240.000 km ou 10 anos (líquido de cor rosado)

Recomendações de manutenção

Palhetas de limpeza do para-brisa (conforme a versão): é de responsabilidade do proprietário zelar pela conservação das mesmas, podendo ser aplicado (passado) um pano úmido em sua face de contato com o vidro, favorecendo a sua longevidade. Independentemente da quantidade de km rodados, uma troca todos os anos favorece uma melhor visibilidade da estrada, em todas as condições atmosféricas e evita os riscos no para-brisa.

O sistema de ar-condicionado permitirá ao condutor conduzir num ambiente confortável, o que evitará sua fadiga. Um controle anual garante um funcionamento correto de todos os seus elementos, limitando o desenvolvimento das bactérias e o surgimento de maus odores.

A substituição de uma **única lâmpada**, quando queimada, provoca um desequilíbrio sistemático da iluminação, levando a curto prazo, a substituição da lâmpada simétrica.

Em todos os pneus, existem indicadores visuais de desgaste. Quando já não existir diferença entre o indicador e a superfície do pneu, está no momento de serem substituídos. A lei de trânsito é rígida quanto à circular com pneus cuja profundidade das ranhuras seja **inferior a 1,6 milímetros**.

Os amortecedores influenciam a eficácia da frenagem e o comportamento em estrada. É assim necessário um controle regular para sua segurança, bem como para o seu conforto de condução.

Para todas as questões relativas à manutenção do seu veículo, consulte um Concessionário CITROËN, que saberá recomendar produtos de qualidade e que respeitem o meio ambiente.

Recomendações de manutenção

Manutenção da carroceria

A CITROËN aplicou as melhores tecnologias para que a pintura do seu veículo possua um excelente aspecto e uma resistência ideal às agressões exteriores.

Tenha agora sob sua responsabilidade os cuidados com a carroceria do seu automóvel. Uma manutenção adaptada permitirá conservar as características protetoras e preservar o brilho original que contribuirá assim para preservar o valor do seu veículo ao longo dos anos.

O que fazer?	Quando	Como	Precauções específicas a respeitar	Produtos recomendados
<p>Lavar a carroceria:</p> <p>Eliminar as sujeiras, pó, lama, dejetos de pássaros, resinas de árvores, secreções de insetos, pólen, entre outros agentes externos.</p>	<p>Frequentemente</p> <p>Assim que possível para os dejetos de pássaros, resinas, secreções de insetos, pólen, uma vez que contêm substâncias químicas agressivas para a pintura.</p>	Lavagem manual	Eliminar os pós que possam provocar arranhões, utilizando água abundante no veículo antes de esfregar. Após a lavagem e enxaguar, secar o veículo utilizando um pano macio para evitar resíduos calcários. Não utilizar esponjas com uma superfície abrasiva.	Esponjas limpas Shampoo suave e panos de microfibras.
		Lavagem de alta pressão	Respeitar as indicações de distância (1 metro) de pulverização, não direcionar o jato na guarnição das portas. Determinadas manchas (asfalto, etc...) podem necessitar de uma operação complementar.	
		Lavagem em máquina automática de rolos	Atenção às máquinas de lavagem com pouca manutenção, uma vez que as escovas podem provocar micro-arranhões, particularmente visíveis nas pinturas escuras.	



- Não esfregar a carroceria a seco e não lavar ao sol ou em condições de muito frio.
- Aumente as frequências das lavagens durante o Inverno.
- Em zonas costeiras ou industriais para eliminar os depósitos de iodo, fuligens, maresia, que são muito corrosivos.
- Limpar bem debaixo do chassi e dos entre vãos das rodas.
- Não esfregar diretamente frutos e folhas de árvores, dejetos, gotas de resina, etc...
- É proibido utilizar solventes ou gasolina.

Recomendações de manutenção

O que fazer?	Quando	Como	Precauções específicas a respeitar	Produtos recomendados
<p>Proteger a pintura:</p> <p>Limitar e evitar a acúmulo de sujeira.</p>	<p>No mínimo, 2 vezes por ano ou utilizando regularmente programas de lavagem nas máquinas automáticas com a adição de cera ou Após cada polimento.</p>	<p>Passagem manual do polimento ou nas máquinas automáticas com adição de cera.</p>	<p>Antes de encerar o veículo deve estar perfeitamente limpo e seco.</p> <p>Não aplicar em pleno sol.</p> <p>Respeite as instruções de utilização do produto Não aplicar o produto em plásticos ou borrachas.</p>	<p>Produto para encerar recomendado pela rede (sem abrasivo).</p> <p>Algodão ou panos de microfibras.</p>
<p>Eliminar os micro-arranhões</p>	<p>Unicamente em caso de micro-arranhões</p>	<p>Polimento à mão ou dirija-se a concessionária mais próxima</p>	<p>Antes de polir, o veículo deve estar perfeitamente limpo e seco. A utilização de um produto de polimento com uma carga abrasiva demasiado grande ou a utilização inadequada de uma máquina de polir pode deixar marcas e/ou degradar o brilho da pintura. Respeite as instruções de utilização do produto. Não aplicar o produto em plásticos ou borrachas. Após o polimento, deve passar o lustro no veículo.</p>	<p>Produto de polimento recomendado pela rede.</p> <p>Algodão ou panos de microfibras</p>
<p>Reparar os pequenos danos na pintura:</p> <p>Arranhões, escamações, impactos de pequenas pedras</p>	<p>Rapidamente, caso seja visível a olho nú, para evitar a corrosão</p>	<p>Caneta de retoque da pintura. Se o dano for visível e de proporção considerada, contatar a rede.</p>	<p>Ler as condições de utilização do produto para efetuar a reparação dos danos superficiais.</p>	<p>Caneta de retoque da pintura, disponíveis nas cores específicas do seu veículo.</p>



Não utilizar diluente, para limpar a carroceria.

Após a lavagem, acione o freio progressivamente para eliminar a água do sistema de freio.

Não limpar por baixo do capô do motor com um jato de alta pressão.

Recomendações de manutenção

Cuidados com os revestimentos internos do veículo

O revestimento interno de seu veículo foi desenvolvido pela CITROËN empregando as melhores tecnologias para garantir uma vida útil superior, um excelente conforto e uma boa resistência às agressões exteriores.

O revestimento em couro é um produto natural, exigindo determinadas precauções de utilização e manutenção.

Cabe ao proprietário do veículo adotar todos os cuidados com o interior em couro. Uma manutenção adaptada e regular é indispensável para o prolongamento de sua vida útil. É necessário proteger e nutrir o couro para conservar a suavidade e o aspecto original.

O que fazer?	Quando	Como	Precauções específicas a respeitar	Produtos recomendados
Limpar	Regularmente e, em caso de incidente, imediatamente.	Lavagem manual	Antes de limpar o couro, deve eliminar-se todos os resíduos que possam riscar a pele ao limpar. Para limpar o couro, umedecer um pano suave com água e sabão e esfregar suavemente a superfície. Não esfregar com muita força. Secar bem couro após a limpeza com um pano suave. Em caso de manchas de gordura, NUNCA limpar o couro com um líquido. Primeiro, deve absorver-se a mancha (com uma esponja ou talco, por exemplo). Em caso de manchas líquidas, absorver rapidamente com um pano ou um papel absorvente para evitar que o líquido penetre no couro.	Esponja. Sabão de pH neutro. Pano suave.
Retirar a poeira	2 a 3 vezes por ano	Lavagem manual	Limpar o estofado com um pano umedecido com água limpa e bem torcido para eliminar a poeira dos poros sem esfregar com força e evitando usar água calcária.	Pano suave.
Manter	Todos os anos	Manualmente	Desempeoar e limpar couro antes de aplicar qualquer produto de manutenção.	Produto especial para couro.



Não utilizar solvente, detergentes, gasolina, álcool puro ou produtos de limpeza para limpar o couro.
No caso da aplicação parcial de couro, ter cuidado para não danificar os outros materiais com os produtos de manutenção (tecidos, etc.). Em caso de danos mais graves (queimaduras, etc.), consultar um Concessionário CITROËN para obter mais informações.

Acompanhamento da manutenção

As páginas seguintes destinam-se a receber o carimbo do Concessionário CITROËN que efetuará a manutenção do seu veículo.

Este concessionário deverá obrigatoriamente preencher os campos descritos abaixo, em função das condições de utilização.

Recomendamos que conserve as faturas e os documentos referentes à manutenção efetuada no seu veículo.

Em caso de revenda do veículo, é necessário transmitir toda documentação de bordo ao novo proprietário permitindo ao mesmo dar continuidade ao plano de manutenção constante no caderno de manutenção.

DATA: ___ / ___ / ___	KM: _____
<i>Carimbo do Concessionário</i>	
PRÓXIMA VISITA	
KM: _____	ou DATA: ___ / ___ / ___

DATA: ___ / ___ / ___	KM: _____
<i>Carimbo do Concessionário</i>	
PRÓXIMA VISITA	
KM: _____	ou DATA: ___ / ___ / ___

DATA: ___ / ___ / ___ KM: _____

Carimbo do Concessionário

PRÓXIMA VISITA

KM: _____ ou DATA: ___ / ___ / ___

DATA: ___ / ___ / ___ KM: _____

Carimbo do Concessionário

PRÓXIMA VISITA

KM: _____ ou DATA: ___ / ___ / ___

DATA: ___ / ___ / ___ KM: _____

Carimbo do Concessionário

PRÓXIMA VISITA

KM: _____ ou DATA: ___ / ___ / ___

DATA: ___ / ___ / ___ KM: _____

Carimbo do Concessionário

PRÓXIMA VISITA

KM: _____ ou DATA: ___ / ___ / ___

DATA: ___ / ___ / ___ KM: _____

Carimbo do Concessionário

PRÓXIMA VISITA

KM: _____ ou DATA: ___ / ___ / ___

DATA: ___ / ___ / ___ KM: _____

Carimbo do Concessionário

PRÓXIMA VISITA

KM: _____ ou DATA: ___ / ___ / ___

DATA: ___ / ___ / ___ KM: _____

Carimbo do Concessionário

PRÓXIMA VISITA

KM: _____ ou DATA: ___ / ___ / ___

DATA: ___ / ___ / ___ KM: _____

Carimbo do Concessionário

PRÓXIMA VISITA

KM: _____ ou DATA: ___ / ___ / ___

Verificações garantia anticorrosão perforativa - Passeio Motores a combustão e elétricos

A apresentação do cupom de verificação devidamente preenchido pelo representante da rede CITROËN que executou o serviço será exigida para todos os recursos da garantia Anticorrosão perforativa CITROËN.

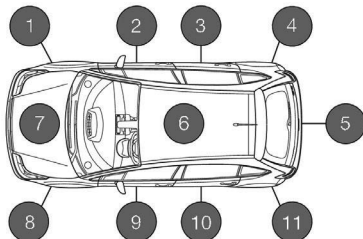

VERIFICAÇÕES A EFETUAR	1a	2a
Veículos particulares de passeio	4 anos após a entrega	6 anos após a entrega
Para recorrer à Garantia antiperfuração, é exigida a apresentação dos carimbos correspondentes as verificações devidamente preenchidos pelo reparador que as tenha efetuado.		

Lavagem, se necessário (carroceria, face inferior do piso, vão das rodas).

Verificação antiperfuração (tarifas de acordo com o aplicado ao nível local).

Verificações garantia anticorrosão perforativa - Utilitários Motores a combustão e elétricos

A apresentação do cupom de verificação devidamente preenchido pelo representante da rede CITROËN que executou o serviço será exigida para todos os recursos da garantia Anticorrosão perforativa CITROËN.

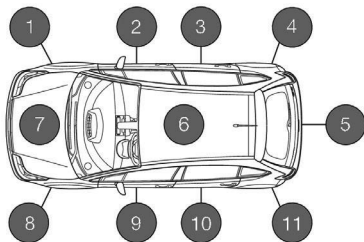

VERIFICAÇÕES A EFETUAR	1a	2a
Veículos Utilitários	3 anos após a entrega	2 anos após a 1º verificação
Para recorrer à Garantia antiperfuração, é exigida a apresentação dos carimbos correspondentes as verificações devidamente preenchidos pelo reparador que as tenha efetuado.		

Lavagem, se necessário (carroceria, face inferior do piso, vão das rodas).

Verificação antiperfuração (tarifas de acordo com o aplicado ao nível local).

1º CONTROLE Data :

Km :

Previsão de intervenções em garantia: sim não

**REPARAÇÕES
RECOMENDADAS AO
CLIENTE:**

**Nº da ordem de
serviço de verificação:**

Relatório :

-
-
-
-
-

REPARAÇÕES REALIZADAS :

Orçamento Nº :

Data

**CARIMBO DO
REPARADOR**

Relatório Nº :

Data

**CARIMBO DO
REPARADOR**

**CARIMBO DO
REPARADOR**

**PRÓXIMA MANUTENÇÃO
PERIÓDICA:**

REALIZAR AOSKM

OU

NO DIA/...../.....

2º CONTROLE Data :

Km :

Previsão de intervenções em garantia: sim não

**REPARAÇÕES
RECOMENDADAS AO
CLIENTE:**

**Nº da ordem de
serviço de verificação:**

Relatório :

-
-
-
-
-

REPARAÇÕES REALIZADAS :

Orçamento Nº :

Data

**CARIMBO DO
REPARADOR**

Relatório Nº :

Data

**CARIMBO DO
REPARADOR**

**CARIMBO DO
REPARADOR**

**PRÓXIMA MANUTENÇÃO
PERIÓDICA:**

REALIZAR AOSKM

OU

NO DIA/...../.....

Substituição do Motor _____

Data: _____

Quilometragem: _____

O.S.: _____

Número do Motor Antigo: _____

Número do Motor Novo: _____

Concessionário: _____

Substituição do Motor _____

Data: _____

Quilometragem: _____

O.S.: _____

Número do Motor Antigo: _____

Número do Motor Novo: _____

Concessionário: _____

Substituição da Transmissão Automática ou Mecânica

Data: _____

Quilometragem: _____

O.S.: _____

Número da Transmissão Antiga:

Número da Transmissão Nova: _____

Concessionário: _____

Substituição da Transmissão Automática ou Mecânica

Data: _____

Quilometragem: _____

O.S.: _____

Número da Transmissão Antiga:

Número da Transmissão Nova: _____

Concessionário: _____

**Substituição do AirBag
e
Cintos de Segurança
pirotécnicos
(15 anos)**

Data: _____

Quilometragem: _____

Nº da O.S.: _____

Carimbo do representante oficial

**Substituição do AirBag
e
Cintos de Segurança
pirotécnicos
(30 anos)**

Data: _____

Quilometragem: _____

Nº da O.S.: _____

Carimbo do representante oficial

Substituição do hodômetro

As informações que seguem devem ser preenchidas em caso de substituição do velocímetro e hodômetro:

Data da substituição:/...../.....

Quilometragem do hodômetro anterior:

--	--	--	--	--	--

Quilometragem do novo hodômetro:

--	--	--	--	--	--

Nome, endereço, assinatura e carimbo do reparador que efetuou a intervenção:

<p>CARIMBO DO REPARADOR</p>

CITROËN Assistance

A CITROËN do Brasil felicita-o pela compra do seu CITROËN.

Ao tomar esta importante decisão, você adquiriu um veículo de excelente qualidade e assegurou as vantagens de uma assistência exclusiva.

Conceito:

O CITROËN Assistance oferece uma assistência completa 24 horas por dia, com uma série de serviços estudados com o propósito de evitar todo e qualquer inconveniente inerente a uma imobilização do veículo CITROËN, consequência de uma possível pane ou acidente.

Os serviços são gratuitos durante o prazo de validade descrito adiante.

Leia com atenção o manual para saber como proceder corretamente no caso de necessidade de todas as condições e restrições do contrato.

Como utilizar o CITROËN Assistance:

No caso de pane elétrica, mecânica ou acidente, ligue gratuitamente para o **0800 011 20 20 opção 2** e informe:

- Nome completo do proprietário do veículo
- Número do chassi do veículo
- Telefone para contato
- Local onde se encontra
- Motivo da chamada

Atenção: os serviços não organizados e/ou não autorizados pela CITROËN Assistance não darão direito posterior a restituição e nem indenização compensatória.

Definições:

Veículos assistidos: todo veículo CITROËN, adquirido na rede de concessionárias CITROËN do Brasil, excluindo os utilizados como taxi e veículos de aluguel.

Período de validade:

a) Para os veículos de passeio: 36 (trinta e seis) meses a contar da data de entrega para o proprietário deste veículo (0 km).

b) Para veículo Expert: 36 meses, ou 100.000 km (o que ocorrer primeiro) a contar da data de entrega para o proprietário deste veículo (0 km).

c) Para os veículos Partner e Boxer: 12 meses sem limite de quilometragem, a contar da data de entrega para o proprietário deste veículo (0 km).

Todos os veículos CITROËN saem de fábrica com o serviço de assistência 24 horas gratuitamente.

Obs: A validade está vinculada ao veículo e não ao proprietário de maneira que mesmo que o veículo seja vendido a um 2º ou 3º proprietários, este veículo continuará a contar com o serviço CITROËN Assistance até o término do período de validade, desde que este proprietário preencha e envie a Ficha de Alteração de Dados à CITROËN do Brasil.

Beneficiário:

Todo condutor do veículo acima descrito, desde que legalmente habilitado, assim como toda a pessoa transportada a título gratuito, que se encontra no veículo na hora do evento, dentro dos limites legais de capacidade do mesmo.

Territorialidade:

Válido em todo o território da República Federativa do Brasil, observadas as cláusulas concernentes ao domicílio do cliente e obedecidas as franquias quilométricas estabelecidas.

Obs: O serviço específico de reboque que está disponível também nos países do **MERCOSUL**. Para acessar este serviço fora do território brasileiro, ligue para o número **00 55 11 2871-5027** (pedir para a telefonista local fazer chamada a cobrar).

Este serviço abrange unicamente o reboque do veículo para a concessionária da marca CITROËN mais próxima do evento no território brasileiro.

Domicílio:

Endereço e município declarados no momento da compra do veículo seja ele residencial ou comercial ou aquele informado na "Ficha de Alteração de Dados" enviado para a CITROËN do Brasil.

Condições intervenção:

O CITROËN Assistance tem por objetivo oferecer serviços de autossocorro aos seus usuários, conforme descrito no manual de Condições Gerais, em caso de pane elétrica ou mecânica e em caso de acidentes não provocados pelo condutor do veículo.

ENTENDE-SE POR PANE TODO DEFEITO MECÂNICO OU ELÉTRICO QUE NÃO IMPLIQUE RESPONSABILIDADE DO USUÁRIO E QUE TORNE IMPOSSÍVEL O DESLOCAMENTO DO VEÍCULO POR SEUS PRÓPRIOS MEIOS.

Obs: os veículos rebocados ou transportados por intermédio do serviço CITROËN Assistance serão obrigatoriamente levados para a concessionária autorizada CITROËN mais próxima do evento.

Descrição dos serviços:

A seguir serão descritos os serviços que poderão ser acionados após a chamada à plataforma de atendimento:

Assistência técnica

- 1. Reparo no local:** em caso de pane elétrica que seja decorrente da insuficiência de carga na bateria de partida, o CITROËN Assistance providenciará e custeará o envio de um mecânico ao local para o serviço de partida auxiliar.
- 2. Reboque/transporte:** em caso de pane ou acidente em que o veículo esteja imobilizado e que não seja possível a organização do reparo no local, o CITROËN Assistance providenciará e custeará o reboque/transporte do mesmo até a concessionária CITROËN mais próxima do local da pane.
- 3. Taxi** (incidente a menos de 100 km do domicílio do beneficiário): caso ocorra a pane ou acidente, previamente atendido pelo CITROËN Assistance, o benefício poderá solicitar um taxi para ele e todos os ocupantes do veículo (respeitando o limite de capacidade legal do veículo) ou até 99 km do local onde ocorreu a pane.

4. Retorno ao domicílio: caso ocorra a pane ou acidente, previamente atendidos CITROËN Assistance e o veículo venha a ficar imobilizado em uma concessionária CITROËN, não podendo ser consertado num prazo de 24 (vinte e quatro) horas, estando a mais de 100 (cem) km de distância do domicílio do beneficiário e se o mesmo não desejar esperar pelo conserto, a CITROËN Assistance organizará e custeará o retorno de todos os ocupantes do veículo (respeitando o limite de capacidade legal do veículo) até o domicílio do beneficiário. Este retorno pode ser, a critério do CITROËN Assistance por via aérea (classe econômica) ou rodoviária. Caso o cliente esteja em viagem e decida por prosseguir viagem, este poderá ser oferecido, desde que o custo e/ou distância sejam equivalentes ao do retorno ao domicílio.

5. Serviço de passagem para a retirada do veículo: uma vez tendo sido disponibilizado o serviço de taxi de acordo com o item 3, será colocado à disposição do beneficiário um taxi para que este possa buscar seu veículo; caso tenha sido disponibilizado o retorno

ao domicílio, de acordo com item 4 das Condições Gerais, será colocado a disposição do beneficiário uma passagem, aérea (classe econômica) ou rodoviária, a critério da operadora do CITROËN Assistance, para que este possa buscar seu veículo.

6. Hospedagem: se a pane ou acidente previamente atendidos pelo CITROËN Assistance ocorrerem a mais de 100 (cem) km do domicílio do beneficiário e se a reparação durar mais de 24 (vinte e quatro) horas, o mesmo poderá optar por ficar hospedado no local. Neste caso, o CITROËN Assistance pagará até 3 (três) diárias em acomodação escolhida a critério da CITROËN Assistance, de acordo com a disponibilidade do local, para cada ocupante do veículo, respeitando o limite de capacidade legal de cada veículo. Qualquer outra despesa extra correrá por conta do beneficiário.

Obs: caso não seja possível a remessa de documentos no mesmo dia, o CITROËN Assistance não será responsável por custos de hospedagem ou outros decorrentes da demora do envio.

7. Perda, roubo ou furto de documentos: estando a mais de 100 (cem) km do domicílio no caso de perda, roubo ou furto dos documentos do cliente (como identidade, carteira de habilitação ou documentos do veículo), o CITROËN Assistance arcará com os honorários do serviço de despachante para assessorar as formalidades necessárias ao prosseguimento da viagem; ou providenciará a retirada de cópias dos documentos na residência ou local de trabalho do beneficiário e os remeterá para o local da ocorrência, desde que os mesmo atendam às exigências postais de até 1 (um) kg.

8. Carro reserva: no caso de panes mecânicas ou elétricas previamente atendidas pelo CITROËN Assistance, ocorridas a mais de 100 (cem) km do domicílio do beneficiário, sendo necessário um período superior a 24 (vinte e quatro) horas para o reparo do veículo assistido pelo serviço técnico CITROËN, será cedido um veículo de aluguel, a ser retirado pelo beneficiário na locadora mais próxima do evento, do tipo popular com ar-condicionado e direção hidráulica, de acordo com as possibilidades de estrutura do local onde ocorreu o evento, por um período máximo de 3 (três) dias, para uso local ou retorno ao domicílio, sendo que nesta última opção, o beneficiário deverá devolver o veículo locado à locadora ou arcar com os custos da sua devolução. Não estão inclusas as despesas com combustível e pedágio. Este serviço está condicionado aos requisitos e exigências das locadoras locais como, por exemplo: ser maior de 21 (vinte e um) anos, dispor de carteira de habilitação emitida há mais de 2 (dois) anos e ter limite de crédito disponível no momento para caução do veículo locado.

Obs: O veículo de aluguel que será disponibilizado, visa atender à necessidade de mobilidade, desta forma não será disponibilizado um veículo da mesma categoria do veículo atendido.

Observações Importantes

1. O carro reserva objeto deste item, é cedido exclusivamente para as circunstâncias mencionadas;
2. Os itens 3, 4, 6 e 7 não são cumulativos;
3. A locação do veículo respeita as normas do mercado locador.

9. Bateria de Tração Descarregada (apenas para veículos elétricos): em caso de descarregamento da bateria de tração (aquela que movimenta o veículo) será disponibilizado o serviço de reboque até o posto de recarga mais próximo, escolhido a critério do CITROËN Assistance. A CITROËN não se responsabiliza por eventuais infrações de trânsito decorrentes do período de imobilização devido ao descarregamento da bateria e pelos custos do abastecimento elétrico.

* Bateria de tração: vide definição contida no Guia de Utilização e Manutenção (Visão geral - Motor elétrico)

Disposições finais

O CITROËN Assistance oferecerá todas as prestações em função das disponibilidades locais em matéria de hospedagem, locadora de automóveis e transportes. As prestações que não forem solicitadas no momento do problema, ou não forem organizadas pelo CITROËN Assistance, não darão direito a restituição posterior ou indenização compensatória. Em nenhum caso o CITROËN Assistance arcará com os gastos que o beneficiário teria normalmente suportado, tais como gastos com combustível, pedágio e restaurante.

Exclusões

- O CITROËN Assistance só poderá agir dentro dos limites estabelecidos pelas autoridades legais e não se responsabilizará em caso de infração voluntária do beneficiário as legislações em vigor.
- O CITROËN Assistance não se responsabilizará pela não prestação dos seus serviços em caso de greve, tumultos, interdições oficiais, atos de vandalismo, efeitos nucleares ou radioativos, casos fortuitos da natureza e de força maior.

- Os eventos ocorridos em consequência da participação do beneficiário em atividades do tipo “rachas”, esportes perigosos ou de competição, rallies ou provas preparatórias, excluem a obrigação da prestação de serviços.
- Os eventos ocorridos por: má manutenção do veículo; descuido do condutor do veículo; trafegar por estradas ou locais não recomendados pelas autoridades e/ou não adequados a veículos de passeio; estar o veículo em desrespeito às normas de segurança recomendadas pelo fabricante ou autoridades.
- Os acidentes produzidos em virtude de ingestão intencional de tóxicos, narcóticos ou bebidas alcoólicas.
- Os eventuais acidentes que ocorram fora de estradas, ruas e rodovias, em circunstâncias excepcionais, exigindo equipamentos de socorro que não o tradicional reboque.
- Nos veículos acidentados que tenham sido dados como perda total por empresa seguradora, mesmo que venham estes veículos a serem adquiridos em leilão etc. e recuperados em oficinas de terceiros, os serviços

de assistência 24 horas do CITROËN Assistance ficam automaticamente suspensos.

- **Importante:** A CITROËN se reserva ao direito de alterar, incluir ou excluir quaisquer serviços destas Condições Gerais do CITROËN Assistance, estando o consumidor ciente que na data em que ocorrer o evento deverá consultar o CITROËN Assistance através **0800 011 20 20 opção 2**, pois se trata de um serviço que lhe é fornecido de forma gratuita.



Termo de Recebimento e Ciência

Declaro por intermédio do presente, que recebi da concessionária

....., os seguintes itens referentes ao modelo....., chassisque adquiri na data de:/...../.....

Manual do Proprietário

Manual CITROËN Assistance

Manual de Manutenção e Garantia

Chave Reserva

Declaro também que estou ciente sobre os termos e condições constantes do Manual de Manutenção e Garantia.

Nome:

Data:/...../.....

RG ou CPF:

ENTREGA

